



TOOLSHOP

EXPÉRIENCE. CONNAISSANCE. PASSION.

Kit pistolet graisseur 18V M18™ à 2 vitesses

- Tuyau flexible de 48"
- 10,000 psi

Page 262

MLW-2646-20
Outil seul

NOUVEAU

MAXXEON

Page 31

Lampe magnétique rechargeable Cyclops™

- 720 lumens
- Choix de 6 couleurs

\$62³⁵

SOLAR BOOSTER PAC

SOL-ES5000
Survoleur 12 Volt 1,500A

\$206¹⁵ Page 12



GEARWRENCH

Clés dynamométriques à tête fixe, échelle micrométrique

Page 179

# Pièce	Prise	Couple	Prix
GWR-85060M	1/4"	30-200 po-lb	\$223.65
GWR-85061M	3/8"	30-250 po-lb	\$215.75
GWR-85062M	3/8"	10-100 pi-lb	\$209.35
GWR-85063M	1/2"	20-150 pi-lb	\$223.05
GWR-85066M	1/2"	30-250 pi-lb	\$214.15
GWR-85065M	3/4"	100-600 pi-lb	\$873.25

IRC-2235TIMAX

Clé à chocs à prise 1/2"

- 930 pi-lb

Page 87

\$498⁷⁵

SOLAR JUMP n'Carry

SOL-JNC660
Survoleur 12 Volt 1,700A

Page 12

\$224⁹⁵

Milwaukee

Page 72

Kit clé à chocs compacte M18™ à bague de friction, à couple élevé, prise 1/2"

- 1,100 pi-lb

MLW-2967-20
Outil seul

ASSOCIATED

ASS-6006AGM
Chargeur commercial 6/12/24 Volt 280A de service intensif, compatible AGM

\$1099⁴⁵ Page 16

POWER PROBE Page 20

NOUVEAU

PWP-PPDRAW
Moniteur d'appel de courant et sauvegarder de mémoire

\$331³⁵

AUTEL

Page 49

AUL-1-SENSOR
Capteur TPMS universel programmable MX-Sensor/1-Sensor

\$274⁵

Pour l'usage exclusif des distributeurs autorisés de G2S TOBEQ INC.

ADAS POUR VÉHICULES COMMERCIAUX

ÉTALONNAGE ADAS STATIQUE ET DYNAMIQUE COMPLET

Effectuer un avertissement de sortie de voie et d'autres étalonnages statiques de la caméra frontale

Effectuer un étalonnage statique sur les véhicules Mercedes-Benz Sprinter et RAM ProMaster équipés du système Bendix® Wingman®

MaxiSYS MS909CV prend en charge l'étalonnage statique et dynamique sur les véhicules de Classes 3-8

SYSTÈMES D'ÉTALONNAGE ADAS STANDARD

Pour les applications en atelier

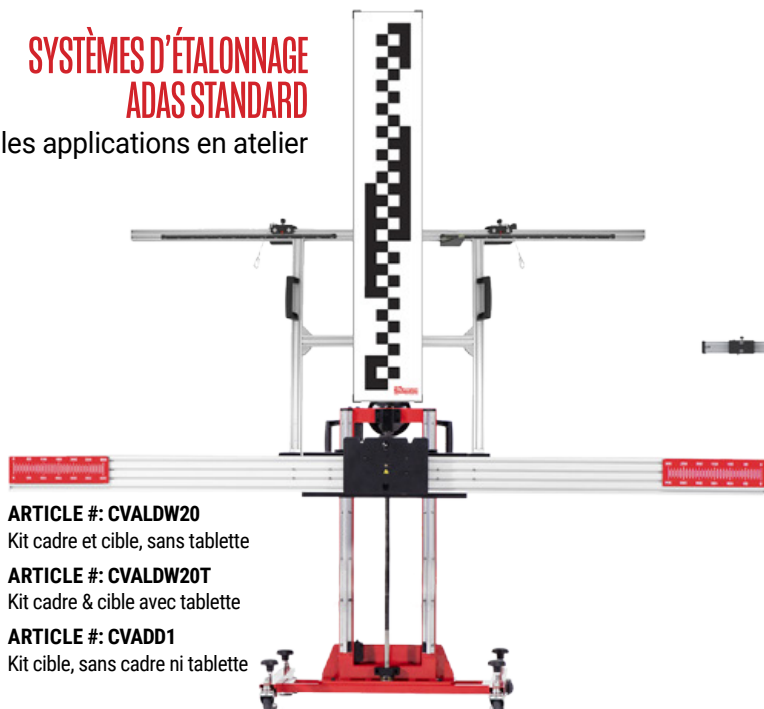

- ARTICLE #:** CVALDW20
Kit cadre et cible, sans tablette
- ARTICLE #:** CVALDW20T
Kit cadre & cible avec tablette
- ARTICLE #:** CVADD1
Kit cible, sans cadre ni tablette

SYSTÈMES D'ÉTALONNAGE MA600 ADAS

Pour les applications en atelier et mobiles

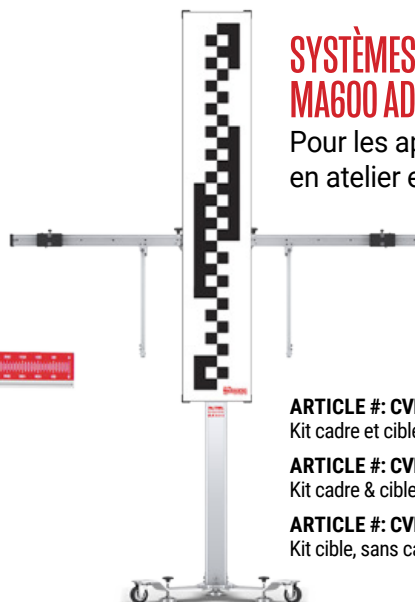

- ARTICLE #:** CVMALDW
Kit cadre et cible, sans tablette
- ARTICLE #:** CVMALDWT
Kit cadre & cible avec tablette
- ARTICLE #:** CVMAADD1
Kit cible, sans cadre ni tablette



SUPPORT DE MOTIF MA600 CV ADAS

- ARTICLE #:** 50A-02
- Permet d'utiliser le motif CV LDW sur le cadre portable MA600



MOTIF CV ADAS

- ARTICLE #:** 611-06
- Avertissement de collision frontale et motif LDW pour les véhicules lourds équipés du système Bendix® Wingman®
- Compatible avec les cadres MaxiSYS ADAS Standard et MA600

TABLETTE MAXISYS MS909CV

- ARTICLE #:** MS909CV
- Prend en charge l'étalonnage dynamique sur véhicules Classes 3-5 et Classes 6-8
- Prend en charge la configuration et le logiciel d'étalonnage statique pour Mercedes-Benz
- Sprinter, fourgons RAM ProMaster et véhicules équipés du système Bendix® Wingman®



À VENIR: Identifier la couverture du système d'étalonnage, **Filtre CV ADAS** y compris Detroit, Wabco et Bendix

LA TABLETTE MS909CV EST REQUISE POUR EFFECTUER LES ÉTALONNAGES ADAS SUR LES VÉHICULES LOURDS





NOUVEAUX PRODUITS

M18



LA PLUS LONGUE PORTÉE

RÉGLAGES RAPIDES ET SÉCURITAIRES



2129-20
Lampe à perche magnétique M18^{MC} extensible - Outil seulement

\$378⁸⁵

- 2 500 lumens de lumière TRUEVIEW^{MC} haute définition
- 890° de rotation horizontale et 900° de rotation verticale
- pour un réglage complet de la tête d'éclairage
- Fort pouvoir de maintien de l'aimant pour un placement sécurisé
- Plus de 4,5 heures d'autonomie à puissance élevée avec (1) batterie M18^{MC} XC5.0
- 3 modes pour gérer la sortie et le temps d'exécution

NOUVEAU FORMAT COMPACT

M12



JUSQU'À 550 pi-lb DE COUPLE POUR LE DESSERRAGE D'ÉCROU

PLUS LÉGÈRE, PLUS COMPACTE

VITESSE D'UTILISATION 50 % PLUS RAPIDE

2562-22
Ensemble de clé à chocs courte M12 FUEL^{MC} de 3/8 po



\$428⁹⁵

L'ENSEMBLE COMPREND : (1) Clé à chocs courte M12 FUEL^{MC} de 3/8 po (2562-20), (1) bloc-piles M12^{MC} REDLITHIUM^{MC} HIGH OUTPUT^{MC} XC5.0 (48-11-2450), (1) bloc-piles M12^{MC} REDLITHIUM^{MC} HIGH OUTPUT^{MC} CP2.5 (48-11-2425), (1) chargeur pour bloc-piles au lithium-ion M12^{MC} (48-59-2401), (1) sac pour entrepreneur.

2563-22
Ensemble de clé à chocs courte M12 FUEL^{MC} de 1/2 po



\$428⁹⁵

L'ENSEMBLE COMPREND : (1) Clé à chocs courte M12 FUEL^{MC} de 1/2 po (2563-20), (1) bloc-piles M12^{MC} REDLITHIUM^{MC} HIGH OUTPUT^{MC} XC5.0 (48-11-2450), (1) bloc-piles M12^{MC} REDLITHIUM^{MC} HIGH OUTPUT^{MC} CP2.5 (48-11-2425), (1) chargeur pour bloc-piles au lithium-ion M12^{MC} (48-59-2401), (1) sac pour entrepreneur.

NOUVEAUX ENSEMBLES DE CLÉS COMBINÉES avec PACKOUT^{MC}

JUSQU'À 25% PLUS DE PUISSANCE DE COUPLE

LE SYSTÈME DE RANGEMENT MODULAIRE **LE PLUS POLYVALENT DURABLE**



48-22-9483
Jeu de 15 clés combinées métriques avec coffre de rangement compact PACKOUT^{MC}

\$229⁹⁵



48-22-9484
Jeu de 15 clés combinées SAE avec coffre de rangement compact PACKOUT^{MC}

\$229⁹⁵



48-22-9485
Jeu de 30 clés combinées métriques et SAE avec coffre de rangement PACKOUT^{MC}

\$424⁹⁵

Vestes chauffants TOUGHSHELL™ M12™ avec technologie chauffant Hexon™

- Technologie thermique HEXON™ : reste chaud plus longtemps, temps de chauffe le plus rapide, plus grande couverture de chaleur
- Laver et sécher à la machine
- Poitrine, dos et poches chauffés
- Polyester extensible TOUGHSHELL™
- Poignets et taille réglables
- Résistant à la pluie et au vent
- Batterie M12™ REDLITHIUM™ CP3.0: Bas 12 hrs, Moyen 6 hrs, Haut 3 hr
- Comprend: Batterie M12™ CP3.0, source d'alimentation, chargeur M12™ Top-Off™, et câble USB-C



NOUVEAU



\$298⁰⁰

Série -21

Taille	NOIR	GRIS
P	MLW-M100B-21S	MLW-M100G-21S
M	MLW-M100B-21M	MLW-M100G-21M
L	MLW-M100B-21L	MLW-M100G-21L
XL	MLW-M100B-21XL	MLW-M100G-21XL



Vestes chauffants avec capuchon AXIS™ M12™ avec technologie chauffant Hexon™

- Technologie thermique HEXON™ : reste chaud plus longtemps, temps de chauffe le plus rapide, plus grande couverture de chaleur
- Laver et sécher à la machine
- Poitrine, dos et épaules chauffés
- Le tissu polyester AXIS™ Ripstop empêche les déchirures de s'étendre
- Léger et durable
- Résistant à la pluie et au vent
- Batterie M12™ REDLITHIUM™ CP3.0: Bas 12 hrs, Moyen 6 hrs, Haut 3 hrs
- Comprend: Batterie M12™ CP3.0, source d'alimentation, chargeur M12™ Top-Off™, et câble USB-C



NOUVEAU



\$298⁰⁰

Série -21

Taille	NOIR	GRIS
P	MLW-M102B-21S	MLW-M102G-21S
M	MLW-M102B-21M	MLW-M102G-21M
L	MLW-M102B-21L	MLW-M102G-21L
XL	MLW-M102B-21XL	MLW-M102G-21XL
2XL	MLW-M102B-212X	MLW-M102G-212X



Chandails à capuchon chauffants M12™

- Laver et sécher à la machine
- Doublure en polaire et jersey chaud
- Capuchons ajusté procurant un champ de vision complet • Poches utilitaires durables avec bords renforcés
- 53% Cotton / 47% Polyester
- Batterie M12™ REDLITHIUM™ CP2.0: Bas 8 hrs, Moyen 4 hrs, Haut 2 hrs
- La Série -21 comprend: Batterie M12™ CP2.0, porte-batterie, chargeur M12™
- La Série -20 comprend: Porte-batterie M12™



\$184⁹⁵ Série -20

Taille	NOIR
M	MLW-306B-20M
XL	MLW-306B-20XL

Taille	GRIS
L	MLW-306G-20L
XL	MLW-306G-20XL



\$218⁰⁰

Série -21

Taille	NOIR	GRIS
P	MLW-306B-21S	MLW-306G-21S
M	MLW-306B-21M	MLW-306G-21M
L	MLW-306B-21L	MLW-306G-21L
XL	MLW-306B-21XL	MLW-306G-21XL



Vestes chauffants avec capuchon **AXIS™ M12™**

- Laver et sécher à la machine
- Poitrine, dos et épaules chauffés
- Capuchons ajusté procurant un champ de vision complet
- Résistante à l'abrasion, à la pluie et au vent
- Taille ajustable
- Batterie M12™ REDLITHIUM™ CP3.0: Bas 12 hrs, Moyen 6 hrs, Haut 3 hrs
- Comprend: batterie M12™ CP3.0, chargeur et source d'alimentation compact M12™, câble



\$259⁹⁵ Série -21

Taille	NOIR
P	MLW-205B-21S
M	MLW-205B-21M
L	MLW-205B-21L
XL	MLW-205B-21XL



Vestes chauffants **TOUGHSHELL™ M12™**

- Laver et sécher à la machine
- Poitrine, dos et poches chauffés
- Polyester extensible TOUGHSHELL™
- Meilleure extensibilité, mobilité et flexibilité
- Résistante à l'abrasion, à la pluie et au vent
- Batterie M12™ REDLITHIUM™ CP3.0: Bas 12 hrs, Moyen 6 hrs, Haut 3 hrs
- Comprend: batterie M12™ CP3.0, chargeur et source d'alimentation compact M12™, câble



Série -21

Taille	NOIR	MARINE
	\$244⁷⁵	\$239⁹⁵
P	MLW-204B-21S	MLW-204BL-21S
M	MLW-204B-21M	MLW-204BL-21M
L	MLW-204B-21L	MLW-204BL-21L
XL	MLW-204B-21XL	MLW-204BL-21XL



Vestes chauffants **QUIETSHELL™ M12™**

- Laver et sécher à la machine
- Poitrine, dos et poches chauffés
- Polyester extensible QUIETSHELL™
- Zones à usure élevée renforcées
- Résistant à la pluie et au vent
- Batterie M12™ REDLITHIUM™ CP3.0: Bas 12 hrs, Moyen 6 hrs, Haut 3 hrs
- Comprend: Batterie M12™ CP3.0, chargeur compact et source d'alimentation M12™, câble



\$285⁸⁵ Série -21

Taille	CAMOUFLAGE
M	MLW-224C-21M
L	MLW-224C-21L
XL	MLW-224C-21XL



SUPER

IR Ingersoll Rand.

Page 85

2236 Max – Clé à chocs compacte à couple élevé à prise 1/2" avec un système d'enclume interchangeable.

\$545³⁵

IRC-2236QTIMAX
Enclume stand. à anneau de friction
• 1,500 pi-lb



À L'ACHAT

\$554⁴⁵

IRC-2236OPTIMAX
Enclume stand. à goupille
• 1,500 pi-lb



\$572⁸⁵

IRC-2236QTIMAX-2
Enclume de 2" à anneau de friction
• 1,500 pi-lb



GRATUIT!

IRC-AK43H
Kit de 3 enclumes interchangeables
• 3/4", 1/2" x 2", 1/2" x 4"



À L'ACHAT

\$963⁵⁵

IRC-285B-6
Clé à chocs à prise 1" – enclume de 6"
• 1,475 pi-lb



Page 89

GRATUIT!

Quantités limitées

IRC-261
Clé à chocs à prise 3/4"
• 1,200 pi-lb



À L'ACHAT

Page 88

\$932⁷⁵

IRC-2145QIMAX
Clé à chocs silencieuse à prise 3/4"
• 1,350 pi-lb



GRATUIT!



Carte Esso de \$50

À L'ACHAT

\$1148³⁵

IRC-2850MAX-6
Clé à chocs à prise 1" – enclume de 6"
• 2,100 pi-lb



Page 89

GRATUIT!

Quantités limitées

AME-67301
Extracteur d'écrous de roue pour voitures et camions légers
• Douilles de 17, 19, 21mm



À L'ACHAT

Page 87

\$327⁶⁵

CPT-7748
Clé à chocs légère à prise 1/2"
• 920 pi-lb



GRATUIT!



CPT-872
Rectifieuse droite 1/4", 0.6 HP

À L'ACHAT

Page 89

\$1216⁸⁵

IRC-2155QIMAX
Clé à chocs silencieuse à prise 1"
• 1,350 pi-lb



GRATUIT!

Quantités limitées

TDF-213123
Kit fer à souder rechargeable



À L'ACHAT

Page 74

\$370²⁵

MLW-3692-22CT
Kit perceuse/visseuse et visseuse à percussion compactes M18™



GRATUIT!

Quantités limitées



MLW-2686-20
Tronçonneuse/meuleuse M18™ de 4.5"/5" (outil seul)

À L'ACHAT

\$1106⁹⁵

CPT-7782-6
Clé à chocs à prise 1" – enclume de 6"
• 1,920 pi-lb



Page 89

GRATUIT!



CPT-873C
Meuleuse pour pneus de service léger
• 3,000 RPM

À L'ACHAT

Page 73

\$473⁸⁵

DEW-DCF911P2
Kit clé à chocs compacte à prise 1/2" 20V MAX* XR®
• 400 pi-lb



GRATUIT!

Quantités limitées



DEW-DCBP034
Batterie compacte 20V MAX* POWERSTACK™, 1.7Ah

PROMOS

À L'ACHAT
MLW-48-59-1850
Kit de départ M18™ REDLITHIUM™ XC5.0
• (1) Batterie 18V XC5.0, 5Ah
• (1) Chargeur multitension 18V/12V

GRATUIT!
Quantités limitées

MLW-2686-20
Tronçonneuse/meuleuse M18™ de 4.5" / 5" (outil seul)



À L'ACHAT
MAY-81381 **\$141³⁵**

Kit de 3 leviers Dominator® incurvés
• 12", 17", 25"

GRATUIT!
Quantités limitées

MAY-60148
Levier incurvé Dominator® de type tournevis, 24" de long



À L'ACHAT
Page 95

Marteaux pneum. .401"
IRC-119MAXX **\$344¹⁵**
Fût allongé
IRC-123MAXX **\$344¹⁵**
Fût court

GRATUIT!
Quantités limitées

IRC-302B
Rectifieuse 1/4" angulaire
• 0.33 HP • 20,000 RPM



À L'ACHAT
Page 148

\$186⁷⁵
GWR-80300P
Douilles courtes et longues, prise 1/4", 51 pcs
• 3/16" - 9/16"
• 4mm - 15mm

GRATUIT!
Quantités limitées

GWR-83501
Kit de 10 clés Hex en "L" métriques à bras court
• 1.5mm-7mm



À L'ACHAT
\$344¹⁵

IRC-5102MAX
Rectifieuse 1/4" angulaire
• 0.40 HP
• 20,000 RPM

GRATUIT!
Quantités limitées

IRC-302B
Rectifieuse 1/4" angulaire
• 0.33 HP • 20,000 RPM



À L'ACHAT
\$531³⁵

AME-71050 Page 364
Kit de montage/démontage de pneus Golden Buddy
• Pour roues de 22.5" et 24.5"

GRATUIT!
Quantités limitées

AME-67301
Extracteur d'écrous de roue pour voitures et camions légers
• Douilles de 17, 19, 21mm



AUTEL MAXISYS

À L'ACHAT

Tablettes d'analyse pour voitures et poids légers

AUL-MS906PRO

OU

AUL-MS906PROTS

GRATUIT!
Quantités limitées

Le #AUL-BT506 est gratuit à l'achat de #AUL-MS906PRO.

Le #AUL-TBE200 est gratuit à l'achat de #AUL-MS906PROTS.



AUTEL MAXISYS

À L'ACHAT

Tablettes d'analyse nouvelle génération

AUL-MS909

OU

AUL-MS919

OU

AUL-MSULTRA

Page 43

GRATUIT!
Quantités limitées

Le #AUL-AL539 est gratuit à l'achat de #AUL-MS909.

Le #AUL-700150 est gratuit à l'achat de #AUL-MS919 OU #AUL-MSULTRA.



DEWALT®

20V MAX[®] BRUSHLESS

20V MAX[®] XR[®] 3/4 IN. HIGH TORQUE IMPACT WRENCH (TOOL ONLY)

MAX BREAKAWAY TORQUE - 1900 FT-LBS.

CLÉ À CHOCS À COUPLE ÉLEVÉ ET ENCLUME 3/4 PO À ANNEAU OUVERT

20 V MAX[®] XR[™] (OUTIL SEULEMENT)

DCF964B



\$514⁸⁵

OUR HIGHEST RATED MAX TORQUE CORDLESS 3/4 IN. IMPACT WRENCH

NOTRE CLÉ À CHOCS DE 3/4 PO AU COUPLE LE PLUS ÉLEVÉ

20V BRUSHLESS

20V MAX[®] XR[®] BRUSHLESS CORDLESS 1/2-IN HIGH TORQUE IMPACT WRENCH WITH HOG RING ANVIL KIT

ENSEMBLE DE CLÉ À CHOCS SANS FIL ET SANS BALAI DE 1/2 PO À COUPLE ÉLEVÉ ET À ENCLUME À ANNEAU OUVERT 20 V MAX[®] XR[™]

DCF961GP1

MAX BREAKAWAY TORQUE - 1750 FT-LBS. COUPLE DE DÉSERRAGE MAX - 1750 PI-LB.

\$623⁹⁵



20V BRUSHLESS

20V MAX[®] XR[®] BRUSHLESS CORDLESS STRING TRIMMER & BLOWER COMBO KIT

ENSEMBLE DE TAILLE-BORDURES ET SOUFFLEUR SANS BALAI ET SANS FIL 20 V MAX[®] XR[™]

DCKO215M1

\$370⁵⁵



20V BRUSHLESS

20V MAX[®] 550 PSI CORDLESS POWER CLEANER ENSEMBLE POUR ETTOYEUR À HAUTE PRESSION SANS FIL 550 PSI 20 V MAX[®]

DCPW550P1-CA

\$313⁰⁵



20V BRUSHLESS

20V MAX[®] XR[®] COMPACT 12 IN. CORDLESS CHAINSAW (TOOL ONLY)

DCCS620B

\$293⁹⁵

20V BRUSHLESS

20V MAX[®] XR[®] BRUSHLESS CORDLESS 1/2 IN. DRILL/DRIVER (TOOL ONLY)

PERCEUSE-VISSEUSE 1/2 PO SANS BALAI SANS FIL 20 V MAX[®] XR[™] (OUTIL SEUL.)

DCD800B

\$185⁸⁵



20V BRUSHLESS

20V MAX[®] GREASE GUN KIT ENSEMBLE DE PISTOLET GRAISSEUR 20 V MAX[®]

DCGG571M1

\$372⁸⁵



20V BRUSHLESS

20V MAX[®] CORDED/CORDLESS AIR INFLATOR GONFLEUR À ALIMENTATION AVEC/ SANS FIL 20 V MAX[®]

DCCO201B

\$174⁹⁵

20V ATOMIC

ATOMIC 20V MAX[®] 3/8 IN. CORDLESS IMPACT WRENCH WITH HOG RING ANVIL (TOOL ONLY)

CLÉ À CHOCS SANS FIL À ENCLUME 3/8 PO À ANNEAU OUVERT ATOMIC 20 V MAX[®] (OUTIL SEULEMENT)

DCF923B

\$218⁸⁵



NEW | NOUVEAU

20V BRUSHLESS

20V MAX[®] XR[®] BRUSHLESS CORDLESS 3-SPEED HIGH TORQUE 1/4 IN. IMPACT DRIVER (TOOL ONLY)

VISSEUSE À PERCUSSION 1/4 PO À 3 VITESSES ET COUPLE ÉLEVÉ SANS BALAI SANS FIL 20 V MAX[®] XR[™] (OUTIL SEULEMENT)

DCF860B

\$271²⁵



NEW | NOUVEAU

20V BRUSHLESS

20V MAX[®] XR[®] 1/2 IN. MID-RANGE IMPACT WRENCH WITH HOG RING ANVIL (TOOL ONLY)

CLÉ À CHOCS SANS FIL À ENCLUME 1/2 PO À ANNEAU OUVERT ET COUPLE INTERMÉDIAIRE 20 V MAX[®] XR[™] (OUTIL SEUL.)

DCF891B

\$319⁰⁵





Des bus aux bulldozers, un seul Jump-Pack pour tout démarrer.

Le **Start-All Jump-Pack® 12/24V** est conçu pour relever tous les défis liés aux batteries. Avec des capacités de 12V et 24V, il offre une puissance et une polyvalence inégalées. Il délivre une puissance de démarrage stupéfiante de 10,000 A et une puissance étonnante de 166500 joules5S.

PORTABILITÉ LÉGÈRE

Avec un poids de 18.5 livres seulement, ce Jump-Pack est le partenaire idéal pour les déplacements.

TECHNOLOGIE AVANCÉE PROTECT-ALL®

La technologie intégrée protège contre l'inversion de polarité, la basse tension, les courts-circuits, la surchauffe, la surdécharge, la surtension et les situations de pince ouverte.

CAPACITÉ DE CHARGE DES APPAREILS

Rechargez facilement vos téléphones, tablettes, ordinateurs portables et appareils de jeu portables grâce aux multiples ports d'alimentation.

LAMPE DEL ULTRA-BRILLANTE

Avec 500 lumens pour éclairer votre environnement et un signal SOS, vous êtes prêt pour les situations d'urgence.



**Double tension
Seulement 18.5 lb**



We Start Engines™

Choisissez le **Start-All Jump-Pack® 12/24V** au lithium-ion et bénéficiez de la commodité et de la fiabilité que vous méritez.



Systèmes de démarrage du moteur



Start-All® – Démarreurs et blocs d'alimentation de poids léger

- Ports d'alimentation pour #JP-12-2500:
(1) 120V 200W A/C, (1) 12VDC, (4) 2.1A 5V USB, (2) 6mm 12V
- Ports d'alimentation pour #JP-12-5000 & #JP-12-10000:
(2) 12VDC, (2) 2.1A 5V USB, (1) 6mm 12V
- Ports d'alimentation pour #JP-12-24:
(1) 4A 12VDC, (2) 5.5mm 4A 12VDC, (1) USB-C entrée/sortie, (4) 2.1A 5V USB
- Lampe DEL de 500 lumens avec modes d'urgence SOS et stroboscopique

# Pièce	Volts	Moteur	Amp	Joules ⁵⁵	Poids	
GDL-JP-12-2500	12V	Jusqu'à 6L Gaz et 4L Diesel	2,500	33300	4.4 lb	\$381.25
GDL-JP-12-5000	12V	Gaz et Diesel jusqu'à 10L	5,000	66000	9.4 lb	\$835.25
GDL-JP-12-10000	12V	Classe 8/Classe CE Gaz et Diesel	10,000	133200	11 lb	\$1249.95
GDL-JP-12-24	12/24V	Classe 8 Gaz/ Diesel jusqu'à 16L	10,000/ 5,000	166500	18.5 lb	



CAP-START

Cap-Start® – Système à condensateur de service intensif pour le démarrage du moteur – 3,000A, 12V/24V

GDL-051539	
Démarrage 12V & 12V/24V	3,000 Amp
Alternateur DC	240A 12V/24V DC
Source d'alimentation	Condensateur Vanair® et moteur Briggs & Stratton® 14.5 HP
Câbles	30 pieds, calibre 3/0
Type de carburant	Essence
Capacité du carburant	Réservoir intégré de 1.725 gallons
Batterie	Intégrée
Dimensions / Poids	21" Lo. x 36" La. x 20" H 295 lb



GDL-13-492-002
Démarrateur de moteur Super Boost-All® fixé au véhicule – 12V/24V

- Source d'alimentation: 2 ou 4 batteries auxiliaires Groupe 31 alimentées par le système de charge du véhicule
- Câbles: 25 pieds, calibre 2/0
- Pincés: 1,000 Amp

PROTECT-ALL
Safety Technology

Technologie Protect-All® protège contre:
inversion de polarité, bas voltage, courts circuits, surchauffe, souscharge, survoltage, et pinces mal fermées.

NOCO CHARGEURS

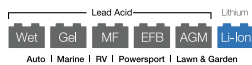

Chargeurs de batterie Genius®

- Charge les batteries entièrement déchargées
- Maintient toutes les tailles de batteries
- Charge les systèmes CANBUS • Anti-étincelles
- Protection contre l'inversion des polarités • Connexion 24/7 avec zéro surcharge



# Pièce	Volts	Amp	Cap. nominale (jusqu'à)	
NOC-GENIUS2	6V & 12V	2A	40Ah	\$77.95
NOC-GENIUS5	6V & 12V	5A	120Ah	\$106.65
NOC-GENIUS10	6V & 12V	10A	230Ah	\$152.45
NOC-GENIUSPRO25	6V/12V/24V	25A (6/12V) 12.5A (24V)	1000Ah (6/12V) 500Ah (24V)	\$840.85
NOC-GENIUSPRO50	6V/12V/24V	250A (6/12V) 25A (24V)	2000Ah (6/12V) 100Ah (24V)	\$1261.35

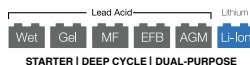

Chargeurs embarqués 100% étanches

- 12V, 10A par voie de charge
- Charge les batteries entièrement vidées jusqu'à 0.0V
- Mode Réparation
- Montable sur une variété de surfaces ou d'équipements
- Protection contre l'inversion des polarités
- Connexion 24/7 avec zéro surcharge

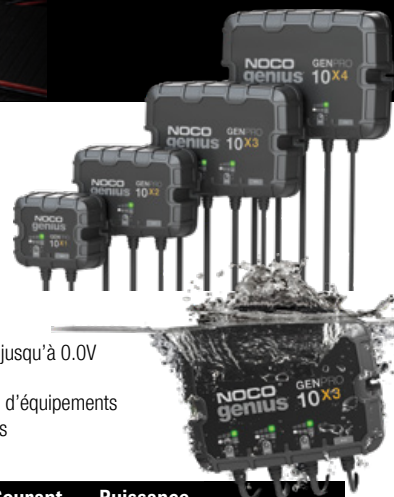

# Pièce	Voies de charge	Courant de charge	Puissance de sortie	
NOC-GENPRO10X1	1	10A	150W	\$179.35
NOC-GENPRO10X2	2	20A	300W	\$315.25
NOC-GENPRO10X3	3	30A	450W	\$455.45
NOC-GENPRO10X4	4	40A	600W	\$595.55

NOCO Chargeurs/Mainteneurs



- 6V/12V, 2A par voie de charge
- Force Mode charge les batteries entièrement vidées jusqu'à 0.0V
- Compensation thermique
- Diagnostics avancés
- Protection contre l'inversion des polarités
- Connexion 24/7, zéro surcharge



# Pièce	Voies de charge	Courant de charge	Puissance de sortie	
NOC-GENIUS2X2	2	4A	60W	\$152.45
NOC-GENIUS2X4	4	8A	120W	\$300.25

NOCO Démarreurs rapides UltraSafe® BOOST® – BOOST® X™ – BOOST® MAX™



Caractéristiques:

- Ultra-sûr, ultra-compact, résistant et portable
- Recharge pratiquement n'importe quel appareil USB
- Unité rechargeable depuis n'importe quel port USB ou chargeur 12V (inclus).
- Lampe ultra-lumineuse avec 7 modes, y compris les modes stroboscopiques SOS et d'urgence
- Anti-étincelles • Protection contre l'inversion des polarités
- GB250, GB251 et GB500 sont livrés avec un étui de protection



# Pièce	Modèle	Volts	Amp	Type de moteur	Sortie 12V	Entr./Sort. USB	Entr./Sort. USB-C	
NOC-GB40	Boost®	12V	1,000A	6.0L Gaz / 3.0L Diesel		2.1A		\$152.45
NOC-GB50	Boost®	12V	1,500A	7.0L Gaz / 4.5L Diesel		2.1A		\$225.15
NOC-GB70	Boost®	12V	2,000A	8.0L Gaz / 6.0L Diesel	15A	2.1A		\$300.25
NOC-GB150	Boost®	12V	3,000A	9.0L Gaz / 7.0L Diesel	15A	2.1A		\$439.85
NOC-GBX45	Boost® X™	12V	1,250A	6.5L Gaz / 4.0L Diesel		2.1A	3A	\$187.65
NOC-GBX55	Boost® X™	12V	1,750A	7.5L Gaz / 5.0L Diesel		2.1A	3A	\$262.65
NOC-GBX75	Boost® X™	12V	2,500A	8.5L Gaz / 6.5L Diesel		2.1A	3A	\$366.45
NOC-GBX155	Boost® X™	12V	4,250A	10.0L Gaz / 8.0L Diesel		2.1A	3A	\$542.45
NOC-GB250	Boost® MAX™	12V	5,250A	16.0L+ Gaz et Diesel	15A	Double 2.1A		\$630.65
NOC-GB251	Boost® MAX™	24V	3,000A	32.0L+ Gaz et Diesel	15A	Double 2.1A		\$630.65
NOC-GB500	Boost® MAX™	12/24V	6,250A	45.0L Gaz & Diesel	15A	Double 2.1A		\$630.65

\$1485

NOC-NUSB211NA

Chargeur rapide USB mural, 10W

- Entièrement compatible avec les démarreurs rapides Noco Boost® GB20, GB40, GB50, GB70, GB150, GBX45, GBX55, GBX75, GBX155, les téléphones mobiles, les tablettes et d'autres appareils USB
- Port USB de 2.1-Amp pour la recharge rapide
- Protection par arrêt automatique
- Câble de charge USB non compris



Étuis de protection en EVA pour Noco® Boost®, Boost® X™ et Boost® MAX™



# Pièce	Compatible avec:	
NOC-GBC013	GB20, GB30, GB40	\$29.75
NOC-GBC014	GB70	\$44.65
NOC-GBC015	GB150	\$52.15
NOC-GBC017	GB50	\$37.25
NOC-GBC101	GBX45	\$37.25
NOC-GBC102	GBX55	\$44.65
NOC-GBC103	GBX75	\$52.15
NOC-GBC104	GBX155	\$59.55



Pinces à batterie Boost® Max™ de qualité commerciale

- Compatible avec les connecteurs camlock de Boost® Max™ GB500
- Câble de 72" de long, 2/0 AWG

Survolteurs

ES2500



ES5000

SOLAR.

BOOSTER PAC
BY BOOSTER PAC

Survolteurs Solar® Booster PAC®

- Prise DC pour alimenter les accessoires 12 Volt
- Garantie limitée de 1 an

# Pièce	Amp de crête		Amp de démarrage		Long. de câble	Calibre (câble)	
	12 Volt	24 Volt	12 Volt	24 Volt			
SOL-ES2500	1100A	—	300A	—	19"	#4	\$221.95
SOL-ES5000	1500A	—	400A	—	43"	#4	\$206.15

JNC660

JNC770R

JNC950

JNC1224

JNC300XL



SOLAR. JUMP
n Carry.

Survolteurs Solar® Jump-N-Carry®

- Prise DC pour alimenter les accessoires 12 Volt
- Voltmètre sur modèles #JNC660 et #JNC1224
- Deux prises USB sur modèle #JNC770R (2.1 A et 1.1 A)
- Garantie limitée de 1 an

# Pièce	Amp de crête		Amp de démarrage		Long. de câble	Calibre (câble)	
	12 Volt	24 Volt	12 Volt	24 Volt			
SOL-JNC300XL	900A	—	225A	—	27"	#4	\$154.85
SOL-JNC660	1700A	—	425A	—	46"	#2	\$224.95
SOL-JNC770R	1700A	—	425A	—	68"	#2	\$299.95
SOL-JNC950	2000A	—	700A	—	46"	#2	\$482.15
SOL-JNC1224	3400A	1700A	850A	425A	46"	#2	\$657.65



ES6000

ES1224

SOLAR.

TRUCK PAC
BY BOOSTER PAC

Survolteurs Solar® Truck PAC™

- Prise DC pour alimenter les accessoires 12 Volt
- Garantie limitée de 1 an

# Pièce	Amp de crête		Amp de démarrage		Long. de câble	Calibre (câble)	
	12 Volt	24 Volt	12 Volt	24 Volt			
SOL-ES6000	3000A	—	800A	—	54"	#4	\$493.35
SOL-ES1224	3000A	1500A	750A	375A	60"	#2	\$614.55

Survolteurs



SOLAR

Survolteurs/chargeurs pour véhicules commerciaux 12/24V

- Protection contre la polarité inversée: modèle #4001
- Garantie limitée de 1 an

# Pièce	Amp. de dém. à froid		Chargeur de batterie interne	Type de batterie	Long. de câble	Calibre (câble)	
	12 Volt	24 Volt					
SOL-4001	Défini par l'utilisateur	Défini par l'utilisateur	7 Amp automatique	Groupe 31 (pas inclus)	10 pieds	1/0	\$1223.75
SOL-HT1224AGM	1,400A	800A	7A x 2 automatique	2 x Groupe 31 AGM (inclus)	10 pieds	1/0	



SOL-FMB1224

Poste de survoltage commercial fixe 12/24V

- Démarrage à froid en mode 12V: 1,800A
- Démarrage à froid en mode 24V: 900A
- L'unité peut être rechargé par courant A/C ou par connexion permanente à l'alternateur 12V du véhicule
- Système de charge automatique 7Amp/3 canaux
- Câbles de démarrage de 16 pi • Câble d'alternateur de 25 pi
- (3) Batteries Groupe 31 compris
- Poids: 320 lb • 1 an de garantie limitée

SOLAR JUMP N Carry

Survolteurs à condensateur

- Ultra-condensateur d'alimentation
- Pincas PowerJAW™ de service intensif
- Batterie de recharge interne au lithium
- Température de fonctionnement jusqu'à -40°F
- Chargeur mural et câble de charge 12V
- Garantie limitée d'un an



JNC8800

ASSOCIATED

Fabriqués aux É-U

ASS-6127XL **\$1323¹⁵**

KwikStart - Survolteur/chargeur 12V automatique à l'épreuve des intempéries

- Démarrage à froid: 1,100A
- Batterie de démarrage à bord
- Vérifie l'état de la batt. et maintient la charge
- Chargeur de batterie 10A automatique recharge la batterie de démarrage ou toute autre batterie à bord de 12 Volt
- Accepte une batterie de Groupe 31 (non incluse)
- Pincas: 500A
- Câbles DC: 8 pieds, 4 AWG



# Pièce	Assist. au démarr.	Câbles	
SOL-JNC8550	550A	46" #4 AWG	\$336.35
SOL-JNC8800	800A	68" #2 AWG	\$392.45

Schumacher

Survolteurs ProSeries

- Tous les modèles comprennent un chargeur externe automatique 2A (excepté #DSR119 qui comprend un chargeur intégré)
- Protection contre la polarité inversée
- Garantie de 1 an



DSR119



DSR115
DSR141



DSR128

# Pièce	Amp de crête		Amp de démarrage	Amp de démarr. à froid	Batterie interne	Inverseur de courant	Prise 12V DC	Port USB (2.1 Amp)	Câbles	
	12 Volt	24 Volt								
SHM-DSR119	1,800 A		280 A	225 A	AGM au plomb-acide, sans entretien		1		#4 x 28"	\$192.35
SHM-DSR141	2,000 A		500 A	325 A	AGM à rendem. élevé		1		#4 x 60"	\$315.75
SHM-DSR128	2,000 A		650 A		Li-Ion		1	2	#4 x 20"	\$434.65
SHM-DSR115	4,400 A	2,200 A	12V: 750 A 24V: 475 A	12V: 525 A 24V: 350 A	AGM à rendem. élevé		1	1	#2 x 60"	\$623.05

Chargeurs portatifs/survolteurs



SHM-DSR108 **\$434⁶⁵** Démarrateur sans batterie à ultra-condensateur, 12V 450A de crête

- Charge rapide
- Conçu pour les moteurs à essence et diesel
- Pas de batterie à l'intérieur
- Entrée : 12V DC 10A, 5V DC 2A
- 100% sans entretien
- Contrôlé par microprocesseur
- Voltmètre intégré
- Mode "Override" pour démarrer le moteur sans batterie montée
- Mode "Glow" pour le démarrage à froid du moteur diesel
- Protection contre les courts-circuits et les inversions de polarité
- 3 façons d'utiliser:
 - Connecter les pinces à la batterie du véhicule
 - Connexion au port 12V DC du véhicule
 - Connexion à une banque d'alim. via le port Micro-USB (câble non inclus)
- Comprend: (1) câble de charge 12V DC



Survolteurs/chargeurs portatifs 12V Rugged™ au lithium

- Ajoute en toute sécurité une précharge aux batteries profondément déchargées pour un démarrage optimal par temps froid
- La technologie de préchauffage réchauffe la batterie par grand froid
- Le mode manuel démarre les batteries déchargées en appuyant sur un bouton
- Pinces intelligentes avec protection contre les inversions de polarité
- Lampe à DEL de 100 lumens
- Câble de 36", calibre 8 • Entrée: 12V et USB 2.0A • Sortie USB: 2.4A



# Pièce	Amp	Survoltages par charge	Type de moteur	Batterie interne	
SHM-SL1647	1,000A	25X	6L Gaz / 3L Diesel	29.6 Wh	\$261.95
SHM-SL1649	1,500A	35X	8L Gaz / 6L Diesel	37.0 Wh	\$270.75
SHM-SL1651	2,000A	45X	10L Gaz / 8L Diesel	44.4 Wh	\$290.85

Survolteurs/unités d'alimentation au lithium 12V

- Sortie: 14.8V, 10A DC • Lampe à DEL intégrée
- Démarre la plupart des véhicules V8
- Capable de démarrer des batteries totalement déchargées (0.0 V)
- Recharge les petits appareils électroniques
- Protection contre: polarité inversée, surtension, surintensité et court circuit
- Comprend: chargeur mural avec câble de chargement, adaptateur 12V femelle avec connecteur à broche, pochette de rangement



- SOL-JNC325 **\$279⁶⁵****
- Assistance au démarrage: 450A
 - Capacité: 74Wh
 - (2) Sorties USB: 2.4A, 1.0A
 - Câbles #6 AWG de 24"



- SOL-JNC345 **\$343¹⁵****
- Assistance au démarrage: 550A
 - Capacité: 89Wh
 - (2) Sorties USB: 2.4A
 - Câbles #6 AWG de 40"



SHM-SL1452 **\$236²⁵** Survolteur/chargeur 12V nouvelle génération au lithium à technologie avancée 16V 4-cellules

- 50X survoltages par charge
- Type de moteur: essence et diesel 10.0L
- Batterie interne de 59.2 Wh
- Pre-Boost pour un démarrage en temps froid extrême
- Ports USB de 2.4A et 3.0A
- Agit comme chargeur sans fil de 10W pour votre cellulaire
- Pinces intelligentes anti-étincelles
- Protection contre la polarité inversée
- Lampe intégrée à DEL à 3 modes, 100 lumens



CAL-550 **\$235³⁵** ALLSTART Survolteur et unité d'alimentation portable 12V BOOST au Li-Ion

- 1,000A de crête
- Peut redémarrer un moteur à essence 6.0L ou un moteur diesel 3.0L
- Comprend une surface de recharge sans fil, 10W
- Entrées: 5V/2A, 9V/2A
- Sorties: USB 5V/2.1A, USB 5V/3A, 9V/2A, survolteur 12V



CAL-560 **\$328⁵⁵** ALLSTART Survolteur et unité d'alimentation portable 12V BOOST MAX

- 2,500A de crête
- Peut redémarrer un moteur à essence de 9.6L ou diesel 7.0L
- Sortie: 5V/1A-2.1A + survoltage 12V
- Deux ports USB



CAL-590 **\$494¹⁵** ALLSTART Survolteur et unité d'alimentation portable 12V BOOST ULTRA au Li-Ion

- 4,000A de crête
- Peut faire démarrer les gros diesels et les moteurs à essence à haute compression
- Charge tous les appareils électroniques
- Entrées: Type-C 5V/2A, 9V/2A
- Sorties: USB 5V/2.1A, USB 5V/2A, 9V/2A, 12V/1.5A, DC 15V/10A
- Lampe de travail à DEL/torche intégrée



MLW-2846-20 **\$158⁹⁵** Bloc d'alimentation M18™ Top-Off™ de 175W

- Fonctionne avec n'importe quelle batterie M18™ et permet de charger simultanément vos appareils personnels et petits électroniques
- Charge jusqu'à trois appareils à la fois
- (1) Prise AC 120V de 175W, (1) Port USB-C PD de 45W, et (1) Port USB-A de 2.4A
- Batterie non comprise



Survolteurs/Boosters

Survolteurs/Boosters

- Contrôle de voltage électronique, fournit jusqu'à 600 A en mode 12V
- Câbles de 35 pieds
- Puissance instantanée à la poussée d'un bouton
- Interrupteurs scellés à l'épreuve de l'eau
- Protection contre les inversions de polarité
- Protection contre des excès de voltage (#737 & #767)
- Garantie limitée de 1 an

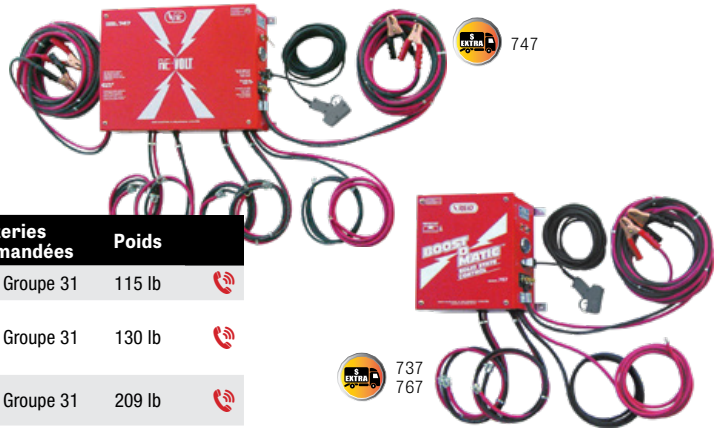

# Pièce	Modes d'opération	Applications	Batteries recommandées	Poids
REI-737	1 mode: 14V automatique	Tous les types de voitures	(2) 8D ou Groupe 31	115 lb
REI-767	3 modes: 12V direct 14V automatique 12 et 24V direct	Voitures, camions légers et machines de construction moyennes	(2) 8D ou Groupe 31	130 lb
REI-747	2 modes: 12 et 24V direct	Tout type de véhicule à combustion avec démarreur 12V ou 24V	(4) 8D ou Groupe 31	209 lb

Câbles et pinces de démarrage



401252
422252



Câbles de démarrage

- Temp. de service: -40°C à +80°C
- Garantie limitée d'un an

# Pièce	Calibre du câble	Type de pince	Long. de câble	Amp des pinces	
SOL-402252	2	Perroquet	25 pieds	600A	\$115.25
SOL-422252	2/0	Service intensif	25 pieds	800A	\$300.95
SOL-401252	1	Service intensif	25 pieds	800A	\$155.75

402252



REI-800PN **\$99⁶⁵**
Pinces de service super intensif - 800 Amp



Câbles de démarrage

- Câbles 100% cuivre et PVC
- Ne s'emmêlent pas, demeurent flexibles par temps froids



# Pièce	Calibre du fil	Longueur	Cap. des pinces	
ATD-7972A	Calibre 4	16 pieds	400 Amp	\$208.65
ATD-7973A	Calibre 4	20 pieds	500 Amp	\$298.95
ATD-7974A	Calibre 4	25 pieds	600 Amp	\$484.85
ATD-7975A	Calibre 2	20 pieds	600 Amp	\$577.65

7972A

7974A



7975A

7973A

Câbles de démarrage de service intensif

- Câbles à fil d'aluminium plaqué de cuivre
- Ne s'emmêlent pas, demeurent flexibles à -40°F

# Pièce	Calibre du fil	Longueur	Cap. des pinces	
ATD-79700A	Calibre 4	16 pieds	600 Amp	\$83.55
ATD-79701A	Calibre 4	20 pieds	600 Amp	\$97.75
ATD-79702A	Calibre 2	20 pieds	600 Amp	\$132.55
ATD-79703A	Calibre 2	25 pieds	600 Amp	\$138.15
ATD-79704A	Calibre 1	25 pieds	800 Amp	\$219.55
ATD-79705A	Calibre 2/0	25 pieds	800 Amp	\$287.15

79700A/79701A
79702A/79703A

79704A
79705A



Paires de pinces de rechange

- Pour câbles de démarrage ou chargeurs de batterie

# Pièce	Capacité des pinces	
ATD-7976	500 Amp	\$13.75
ATD-7978	500 Amp - Bec perroquet	\$14.65
ATD-7979	600 Amp	\$29.75

7976



7978



7979

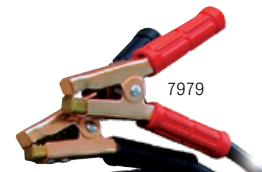

Chargeurs de batterie

ASSOCIATED

Fabriqué aux É-U



Chargeurs de batterie

# Pièce	Voltage de la batterie	Description	Mode d'aliment. pour Re-Flash	Assist. au démarr. @ 12V	Courant continu	Mode de sauvegarde de mémoire	Types de batteries	
ASS-ESS6007B	12V	Chargeur/analyseur intelligent	45 Amp	130A	45A		Convention., AGM, Gel-Cell	\$1081.25
ASS-IBC6008	12V	Chargeur/analyseur intelligent avec mode d'alimentation Re-Flash	70 Amp (Tension ajustable)	270A	60A		Convention., AGM, EFB, Li-Ion, Gel-Cell	\$1670.55
ASS-ESS6008MSK	12V	Chargeur/analyseur intelligent avec mode d'alimentation Re-Flash • Port de sauvegarde de mémoire 12V • Câble OBDII de 12 pieds	70 Amp	270A	60A	OUI Port de 10A/15A	Convention., AGM, Gel-Cell	\$1533.55
ASS-IBC6008MSK	12V	Chargeur/analyseur intelligent avec mode d'alimentation Re-Flash • Port de sauvegarde de mémoire 12V • Câble OBDII de 12 pieds	70 Amp (Tension ajustable)	270A	60A	OUI Port de 20A	Convention., AGM, EFB, Li-Ion, Gel-Cell	\$1890.15
ASS-US20	6/12V	Chargeur rapide avec minuterie de 90 minutes – LEADER VALEUR/PRIX		200A	40/40/10A		Convention.	\$617.75
ASS-6012AGM	6/12V	Chargeur rapide profess. compatible avec AGM, minuterie de 120 minutes		250A	70/60/30A		Convention., AGM	\$928.65
ASS-6009AGM	6/12V	Chargeur rapide professionnel • Minuterie de 120 minutes		265A	70/60/2A		Convention., AGM	\$1066.15
ASS-6001A	6/12V	Chargeur de service intensif pour flottes		375A	100/75A		Convention.	\$1452.35
ASS-ESS6011	12/24V	Chargeur/analyseur intelligent avec mode Re-Flash	70 Amp	270A	70/35A		Convention., AGM, Gel-Cell	\$1258.65
ASS-MIL6011	12/24V	Chargeur/analyseur intelligent avec mode Re-Flash • Comprend câble de 13 pi avec prise NATO	70 Amp	270A	70/35A		Convention., AGM, Gel-Cell	\$1953.85
ASS-6021AGM	6/12/24V	Chargeur/ analyseur de service intensif • Minuterie de 180 minutes • Test de charge fixe de 125A		205A	70/65/30A		Automobile et flotte incl. AGM et EFB	\$1282.95
ASS-6010B	6/12/24V	Chargeur rapide de service intensif • Minuterie de 120 minutes		230A	60/60/30A		Convention.	\$995.95
ASS-6006AGM	6/12/24V	Chargeur de service intensif pour flottes • Minuterie de 120 minutes		280A	70/65/30A		Convention., AGM	\$1099.45
ASS-6002B	6/12/18/24V	Chargeur de service intensif pour flottes		400A	100/80/50/40A		Convention.	\$1613.95

Chargeurs de batterie

Chargeurs de batterie manuels robustes avec assistance au démarrage



	SHM-DSR139	SHM-SC1445	SHM-SC1437
Réglage de voltage	6/12V	6/12V	12V
Assistance au démarrage (12V)	225A	250A	150A
Mode Boost	50A / 25A (12V) 25A (6V)	50A / 25A (12V) 25A (6V)	25A
Taux de charge	10A (12V)	10A (12V)	6A
Minuterie	135 minutes	135 minutes	135 minutes
Câbles de sortie (6 pieds)	Calibre 6	Calibre 8	Calibre 8
Types de batteries	Standard, AGM, Gel	Standard, AGM, Gel, Deep-Cycle	Standard, AGM, Gel, Deep-Cycle
	\$362.25	\$420.15	\$313.05



Chargeurs de batteries automatiques ProSeries avec assistance au démarrage

- Chargeurs robustes à puissance généreuse pour assister au démarrage des moteurs de VUS et des camions ainsi que les gros moteurs
- Poignées rétractables, câbles très longs, affichage digital, indicateurs au DEL, contrôles tactiles et bouton Marche/Arrêt
- Modèles DSR122 et DSR124 offrent les capacités de **reprogrammation Flash et mode de sauvegarde de mémoire**
- Convient aux batteries Standard, AGM, Gel Cell, Deep-Cycle et Stop/Start



	SHM-DSR131	SHM-DSR121	SHM-DSR123	SHM-DSR122	SHM-DSR124
Assistance au démarrage – 6 V	125A			125A	300A
Assistance au démarrage – 12 V	250A	250A	250A	275A	330A
Assistance au démarrage – 24 V			150A		250A
Mode Boost / Service	50A	25A<>50A	10A<>30A / 10A<>50A	20A<>60A	30A<>80A
Taux de charge		Charge rapide 15A	Charge rapide 15A	Charge rapide 15A	Charge rapide 15A
Mode de sauvegarde de mémoire				Port 12V DC	Port 12V DC
Mode Reprogrammation Flash				65A d'alimentation sans variation pour le Reflash	70 / 100A d'alim. sans variation pour le Reflash
Mainteneur	2A<>6A	Mode mainteneur 4A	Mode mainteneur 4A	Mode mainteneur 4A	Mode mainteneur 4A
Garantie	1 an	1 an	1 an	1 an	1 an
	\$345.35	\$676.15	\$724.45	\$700.35	\$971.25



SHM-SC1352 **\$708⁵⁵**

Chargeur de batterie automatique avec assistance au démarrage pour usage intensif, 12/24V

- Pour VUS, camions et autres gros moteurs
- Compatible avec les batteries standard, AGM, Gel, et Deep-Cycle (à décharge profonde)
- Charge en plusieurs étapes
- Testeur de batterie et d'alternateur
- Assist. au démarrage: 250A (12V) et 125A (24V)
- Mode Boost: 40A (12V) et 20A (24V)
- Charge & maintien: 2A à 6A (12V)



Chargeurs de batterie automatiques sur roues

- Charge toutes les batteries au plomb conventionnelles, AGM, à décharge poussée, en spirale, Gel Cell, Marine
- Garantie limitée d'un an

	SOL-4735	SOL-4745
Réglages de voltage	12V	12V/24V
Ampères de charge @ 12V	40/10/2A	40/10/2A
Ampères de charge @ 24V	—	20/2A
Amp. de démarrage @ 12V	200A	230A
Câble	72" / 4 AWG	72" / 4 AWG
	\$321.25	\$420.45

Chargeurs de batterie

SOLAR PRO-LOGIX

SOL-PL3740 **\$486⁷⁵**

Chargeur/démarrreur 12V 40/15/5A avec mode d'alimentation électrique stable

- Taux de charge 12V: 40/15/5A
- Assistance au démarrage 12V: 225A
- Alim. électrique stable 12V: 0-40A sur demande
- Protection contre la polarité inversée
- Routines de charge minutées
- Modes de charge automatique et manuel/minuté
- Processus multiphase
- Peut charger une batterie totalement déchargée
- Entretien adéquat de tous les types de batteries



SOLAR PRO-LOGIX

SOL-PL3760 **\$636⁰⁵**

Chargeur/démarrreur 12/24V 60/40/10/250A avec mode d'alimentation électrique stable

- Taux de charge 12V: 60/40/10A
- Assistance au démarrage 12V: 250A
- Aliment. élec. stable 12V: 0-60A sur demande
- Taux de charge 24V: 20/10A
- Aliment. élec. stable 24V: 0-20A sur demande
- Protection contre la polarité inversée
- Détection de batterie défectueuse
- Reconditionnement de batterie
- Mode démarrage progressif • Câble: 72", 6 AWG



ASSOCIATED

ASS-3100A **\$278¹⁵**

Chargeur intelligent portable 6/12V avec assistance au démarrage 100A

- Paramètre 6/12V automatique qui s'éteint à la charge complète et maintien sa charge
- Régime continu: 12V 15/2 Amp
- Assistance au démarrage: 100A 12V
- Détection automatique des batteries défectueuses
- Position automatique 6V pour les besoins de tension plus basse
- Conçu pour les batteries standard, AGM et Gel



SOLAR CHARGE IT!

Chargeurs intelligents

- Opération automatique
- Charge plusieurs types de batteries
- Pincettes intelligentes
- Protège contre la polarité inversée
- Mode "Soft Start" pour les batteries à décharge profonde



# Pièce	Volts de fonctionnem.	Amp. de charge	
SOL-4506	6/12V	6/2 A	\$75.15
SOL-4520	12V	20/10/2 A	\$122.15
SOL-4512	12V	12/6/2 A	\$104.35

SOLAR PRO-LOGIX

Chargeurs/mainteneurs automatiques de batteries à fonction intelligente

- Charge correctement toutes les types de batteries
- Mode "Soft Start" pour les batteries à décharge profonde
- Reconditionne les batteries légèrement sulfatées
- Compensation de température
- Protection contre la polarité inversée
- Garantie limitée d'un an



PL2310 / PL2320 / PL2410

# Pièce	Réglages de voltage	Ampères de charge			Méthode de démarrage	Câble	
		6 Volt	12 Volt	24 Volt			
SOL-PL2310	6/12V	10/6/2A	10/6/2A	—	—	72" / 12 AWG	\$145.65
SOL-PL2320	6/12V	20/10/2A	20/10/2A	—	—	72" / 12 AWG	\$180.65
SOL-PL2410	12/24V	—	10/6/2A	10/6/2A	—	72" / 12 AWG	\$217.95

PL2112



PL2140



PL4020



1002



Chargeurs/mainteneurs de batterie

- Charge correctement une grande variété de types de batteries, y compris les batteries conventionnelles, sans entretien, AGM, en spirale, à décharge poussée et marine
- Les modèles #PL2112 et #PL2140 sont aussi compatibles avec les batteries Lithium LiFePO4

# Pièce	Description	Ampères de charge		
		6 Volt	12 Volt	
SOL-PL2112	Chargeur/mainteneur 12V	—	1.0A	\$47.75
SOL-1002	Chargeur/mainteneur sous capot 12V	—	1.5A	\$53.45
SOL-PL2140	Chargeur/mainteneur 6/12V	4A	4A	\$81.35
SOL-PL4020	Mainteneur de batterie 12V à 4 sorties de 2A	—	2A x 4	\$241.45

Chargeurs de batterie



SHM-DSR145 **\$221⁹⁵** ProSeries – Chargeur/démarrreur 6V/12V 125A

- Type de batterie: Standard, AGM
- Assistance au démarrage: 125A
- Charge rapide: 15A à 40A
- Charge: 6A
- Modes Service et Récupération
- Testeur de batterie et d'alternateur • Détection de voltage automatique
- Protection contre la polarité inversée • Interface Marche/Arrêt



SHM-DSR118 **\$221⁹⁵** ProSeries – Chargeur/démarrreur 6V/12V 125A

- Type de batterie: Standard, AGM
- Assistance au démarrage: 125A
- Charge & maintien: 2A à 6A
- Charge rapide: 15A à 40A
- Mode Service maintient un voltage stable à 13.6V pendant le service
- Détection de voltage automatique • Protection contre la polarité inversée



SHM-SC1355 **\$82⁵⁵** Mainteneur de batterie automatique 1.5 A 6V/12V

- Types de batteries: Standard, AGM, à décharge poussée
- Ajuste automatiquement le taux d'ampérage pour charger et maintenir
- Chargement en plusieurs étapes
- Maintien automatique d'une charge optimale
- Détection automatique de tension • Protection contre la polarité inversée



ATD-5915 **\$52⁸⁵** Chargeur/mainteneur automatique de batterie 6/12 V

- Convient aux systèmes 6/12 V
- Taux de charge 1,5 A 12 V
- Types de batteries: WET, MF, AGM et GEL
- Protection contre la polarité inversée, les surcharges et les courts-circuits



Chargeurs 12V à panneau solaire

- Charge les batteries au plomb 12V
- Fonctionne même par temps couvert
- Résistant à l'eau
- Idéal pour bateaux, voitures, motos, motoneiges, camions, RV et plus

SP-200



# Pièce	Description	Courant de sortie	
SHM-SP-200	Mainteneur solaire	2.4 Watt	\$75.05
SHM-SP-400	Mainteneur/chargeur solaire	4.8 Watt	\$145.05



SHM-SPC-7A **\$52⁵⁵**

Contrôleur de charge solaire

- Protège la batterie contre la surcharge et la décharge
- Il traite jusqu'à 7 Amp de courant solaire et jusqu'à 100 Watt d'énergie solaire



SHM-DSR117 **\$87⁵⁵**

ProSeries – Chargeur rapide automatique 12V 10A

- Supporte les batteries standard, AGM, Gel
- Ajuste automat. l'ampérage pour maintenir la charge
- Charge à multi-étapes
- Charge rapide 10A
- Le mode "Service" maintient le voltage à 13.6V
- Protection contre la polarité inversée



Chargeurs de batterie 6V/12V à compartiments multiples de charge

- Charge jusqu'à huit batteries 6V et 12V simultanément
- Supporte les batteries standard, AGM, Gel, Deep-Cycle et au Li-Ion
- Entrée: 120V AC • Courant d'entrée: 12A
- Câbles détachables de 6 pieds avec pinces à code couleur de 75 Amp
- Mode de récupération pour batteries sulfatées standard et AGM
- Mise en marche sécuritaire, protection contre la polarité inversée, les courts circuits, les surcharges et l'emballement thermique



# Pièce	Compartiments	Courant de sortie	
SHM-DSR127	8	12V, 7A cont.; 4/12A int.	\$1333.05
SHM-DSR125	4	10A continu	\$591.65

AUT-BPC-100

Chargeur intelligent 12V entièrement automatique

- Charge les batteries 12V individuelles et les blocs de batteries 12V (jusqu'à 8 batteries)
- Compatible avec les batteries stand. ou AGM
- Charge continu à courant élevé: 70 Amp à 115 VAC et 100 Amp à 230 VAC
- 2 modes: charge rapide à 80% et charge complète à 100%
- Affichage du temps de charge restant
- Alerte sonore lorsque la charge de la batterie est terminée
- Options de connexion de batterie du groupe 31
- Compatible avec le chariot mobile #ES-8



ASS-ESS6100 **\$2366⁴⁵** Unité d'alimentation 90A pour re-flasher/chargeur de batterie 12V

- **Mode re-flash à tension ajustable:** jusqu'à 90A sur une prise 115V 15A, 100A+ sur une prise 220V
- **Approuvé MEO** pour re-flasher sur une plage de tension très spécifique de 12.9V à 14.9V
- **Chargeur à tension ajustable:** rencontre les nouvelles spécifications requises par plusieurs fabricants de batteries et de véhicules
- **Sécuré pour tous les types de batteries** incluant AGM, EFB, Li-Ion, Gel-Cell et conventionnelles
- Câbles DC 4 AWG de 8.4 pieds avec pinces de 400A (en option: câbles DC de 16.5 pieds pour re-flasher ou charger un véhicule en levage)
- **Mode salle de montre** pour alimenter les tableaux de bord et électroniques



BATTERIE (entretien et service)

Chargeurs de batterie

SOLAR PRO-LOGIX

Chargeur automatique et source d'alimentation pour la programmation Flash, 12V 100A

- Charge les batteries AGM, Deep Cycle, Flooded, Spiral Wound & Marine
- Contrôle précis de tension et réaction rapide à la charge
- Câbles très longs de 13 pieds
- Gère les batteries profondément déchargées ou sulfatées



SOL-PL6100
60/40/10A
\$784⁸⁵

SOL-PL6800
100/40/10A
\$827⁹⁵

Décharge/charge de batterie VE

NOUVEAU

AUL-CDT100



Poste de charge/décharge de batterie pour VE avec tests à tension étendue et modes de maintenance

- Conception à tension étendue, adaptée aux tests de décharge, de charge et d'activation des modules avec différents niveaux de tension
- Réglage du courant constant et de la puissance, des modes de charge et de décharge pour diverses applications
- Améliore l'efficacité de la charge en garantissant une charge complète
- Optimisation de la capacité des batteries grâce à des modes de décharge et de charge à courant constant
- Affiche la tension maximale/minimale d'un seul élément et d'autres données à l'écran sous forme de graphiques, de colonnes et de rapports
- Émet des alertes en cas de connexion inversée, de surchauffe, de surintensité, de défaillance du ventilateur et de surcharge
- **Plage de tension de charge et de décharge:** 2-285 V DC
- **Plage de courant de décharge:** 150A/7.2kW maximum
- **Plage de courant de charge:** 1500A/4.4kW maximum
- **Alimentation électrique:** 110/220V AC

AUTEL MAXIEV



Moniteurs d'appel de courant

PWP-PPDRAW

\$331³⁵

POWER PROBE

Moniteur d'appel de courant et sauvegardeur de mémoire

- Capable de produire jusqu'à 10 ampères de courant continu par le biais de la sortie de la batterie intelligente
- Visualisation et enregistrement des données via Bluetooth sur l'appli Power Probe Link
- Rechargeable par USB-C
- Écran TFT multicolore
- Alarmes de sortie de courant et paramètre d'arrêt automatique réglables
- Connexion via le port OBDII permet aux techniciens de surveiller l'appel de courant parasite
- Mode graphique pour afficher la tension et l'ampérage sous forme d'onde
- Sert de sauvegarde de la mémoire lors du remplacement de la batterie



NOUVEAU

Testeurs de batterie et système électrique

BA227



SOLAR

Testeurs de batterie et de système

- Teste plusieurs types de batteries
- Modèles #BA227, #BA327 et #BA427 vérifient aussi les batteries à fonction automatique Start/Stop

# Pièce	Voltage de batterie	Test du système	Capacité de test	Imprimante intégrée	
SOL-BA9	12V	12V	40-1200 CCA	Non	\$86.05
SOL-BA227	12V	12V	10-1400 CCA	Oui	\$361.05
SOL-BA327	6/12V	12-24V	40-2000 CCA	Oui	\$560.65
SOL-BA427	6/12V	12-24V	40-3000 CCA	Oui	\$616.65

ASSOCIATED

ASS-12-1015 **\$656⁶⁵**

Testeur de batterie et système électrique avec imprimante thermique et port USB

- Plage CCA: 100 à 1,700
- Voltmètre: 9-15 Volts DC

Le test de batterie affiche:

- Bon/Remplacer/Recharger-réverifier
- Mesure de la tension de la batterie

Le test d'alternateur affiche:

- Bon/Bas/Haut
- Moyenne/Max/Min pendant le test, sous charge et sans charge
- Test de mise à la terre

- Vérifie les batteries au plomb, AGM, Gel, Enhanced Flooded (Start/Stop)
- Sauvegarde les derniers 250 tests • Écran LCD à 10 lignes



LAUNCH

307020133
(BST-560S)



307050060
(BST-860)

Testeurs de batterie

- 6 tests disponibles: détection d'ondulation, test de batterie, test de courant, test de démarrage, test du système de charge, test de tension
- Les tests de batterie sont rapides et précis (dans les 3 secondes)

# Pièce	LAU-307020133	LAU-307050060
Modèle	BST-560S	BST-860
Tension de batterie	12V	6/12/24V
Standards de mesures	CCA, BCI, CA, MCA, JIS, DIN, IEC, EN, SAE, GB	CCA, BCI, CA, MCA, JIS, DIN, IEC, EN, SAE, GB
Types de batteries supportés	Plomb-acide, Gel, AGM	Plomb-acide, Gel, AGM
Imprimante		✓
	\$149.95	\$294.85

Testeurs de batterie et système électrique

AUTEL MaxiBAS



MaxiBAS – Diagnostics intelligents de batterie et de système électrique

- Les modèles BT609, BT608 et BT508 comprennent une interface de communication sans fil Bluetooth pour le véhicule permettant l'enregistrement de la batterie après le remplacement

AUL-BTAK **\$325¹⁵**

Multimètre/Pince ampèremétrique 400A

- Compatible avec MaxiBAS #BT608 et #BT609
- Mesure l'état de charge de la batterie
- Mesure la tension, le courant et la résistance
- Fréquence AC/DC jusqu'à 20 KHz
- Plage de mesure efficace de 20mA à 400A DC



	AUL-BT609	AUL-BT608	AUL-BT508	AUL-BT506
	Diagnostics avancés de la batterie et du syst. électrique	Diagnostics de la batterie et du système électrique	Testeur de la batterie et du système électrique	Testeur de la batterie et du système électrique
ÉQUIPEMENT				
Écran	Écran tactile de 7" 1280 x 800	Écran tactile de 5.5" 720 x 1280	Connexion aux appareil intelligents incluant les tablettes MaxiSYS. Téléchargez l'appli mobile gratuite.	Connexion aux appareil intelligents incluant les tablettes MaxiSYS. Téléchargez l'appli mobile gratuite.
Mémoire intégrée / RAM	64GB / 2GB	32GB / 2GB		
Batterie	6000mAh, 6H	3000, 6H		
Caméra	8mp	8mp		
CARACTÉRISTIQUES				
Plage CCA	100 - 3000 CCA	100 - 3000 CCA	100 - 2000 CCA	100 - 2000 CCA
Types de batteries testées	PLOMB, AGM, AGM Spiral, EFB, GEL	PLOMB, AGM, AGM Spiral, EFB, GEL	PLOMB, AGM, AGM Spiral, EFB, GEL	PLOMB, AGM, AGM Spiral, EFB, GEL
Échelles de mesure	CCA, CA, MCA, JIS, DIN, SAE, IEC, EN, EN2, BCI, GB	CCA, CA, MCA, JIS, DIN, SAE, IEC, EN, EN2, BCI, GB	CCA, CA, MCA, JIS, DIN, SAE, IEC, EN, EN2, BCI, GB	CCA, CA, MCA, JIS, DIN, SAE, IEC, EN, EN2, BCI, GB
Voltage de batterie	6V, 12V	6V, 12V	6V, 12V	6V, 12V
Test du système électrique	12V, 24V Systèmes de démarrage/charge	12V, 24V Systèmes de démarrage/charge	12V, 24V Systèmes de démarrage/charge	12V, 24V Systèmes de démarrage/charge
Plage de tension	1.5-36V	1.5-36V	1.5-36V	1.5-36V
Compensation de température	■	■		
Enregistrement de la batterie après le remplacement	53 marques de véhicules	53 marques de véhicules	53 marques de véhicules	
Réinitial. du système électrique	■	■	■	
Lit et efface les codes	■	■	■	
Visualise les données en direct	■			
Détection du système	AutoVIN, VINScan, scan de la plaque d'immatriculation	AutoVIN, VINScan, scan de la plaque d'immatriculation	AutoVIN	
Instructions illustrés pour le positionnement des batteries	■	■	■	■
Rapport de l'état de santé	■	■	■	
Imprimante intégrée		■		
Rapports envoyés par courriel	■	■	■	■
Serv. infonuagique (Cloud Base)	■	■	■	■
Multimètre/pince ampèremétrique	En option (#BTAK)	En option (#BTAK)		
DIAGNOSTICS				
Diagnostic de tous les systèmes avec AutoSCAN	■	■	■ (1 marque de véhicule SEULEMENT)	
Réinitialisations après services	■			
Mises à jour du logiciel de diagnostic (Wi-Fi)	Mises à jour GRATUITES pour 1 an	Mises à jour GRATUITES pour la vie de l'outil	Frais pour marques de véhicules additionnelles et mise à jour annuelle	
	\$1004.65	\$728.85	\$402.55	\$274.15

Testeurs de batterie et système électrique

ATD-5494 **\$334⁰⁵**

Testeur de diagnostic du système de charge et de démarrage des batteries

- Teste toutes les batteries au plomb de 12V, y compris les batteries AGM et Gel
- 100 - 1700 CCA
- Plage de fonctionnement de 5V à 33V
- Test de démarrage 12V avec tension de démarrage
- Test de charge 12V avec test de charge et d'ondulation
- Test de démarrage et de charge 24V en mode voltmètre
- Affiche le % de cap. de la batterie et un graphique à barres avec code couleur
- Détecte et signale les cellules défectueuses et les charges de surface



ESI-726 **\$468²⁵**

Analyseur de batterie et de système électrique avec imprimante

- Teste les batteries 6/12V ainsi que les batteries Start/Stop
- Teste les systèmes de charge 12 et 24 V
- Teste les systèmes Alternateur/Démarrage/Charge
- Plage d'essai: 40 à 2,000 CCA
- Tests les batteries réguliers au plomb-acide, AGM flat plate, AGM spiral, VRLA/GEL
- Teste les batteries à fonction automatique Start/Stop: EFB, AGM flat plate
- Échelles de mesure: SAE, EN, DIN, IEC, JIS



ESI-425 **\$112⁸⁵**

Testeur de batterie et de système électrique

- Teste les batteries 12 Volt
- Plage d'essai: 200-1,200 CCA
- État de la batterie affiché en CCA
- Échelles de mesure: SAE, DIN, IEC, EN et CA
- Teste de batteries déchargées jusqu'à 7 V
- Types de batteries testés: plomb-acide, AGM Spiral, AGM Flat, Gel



BVA-360

Testeur de batterie et de système électrique 6V/12V

- Capacité de test de charge: 40A
- Types de batteries: plomb-acide régulière, AGM, EFB
- Test complet du système: batterie, démarreur et alternateur en 60 secondes environ
- Impulsion num. pour des résultats de charge réels
- La charge embarquée élimine le besoin d'entrer à plusieurs reprises dans le véhicule pour allumer les accessoires pendant le test
- Échelles: CCA, MCA, CA, En • Écran tactile LCD
- Conseils: prochaines étapes, schémas de branchement et illustrations
- Mesure intégrée de la température de la batterie par infrarouge
- Communication Wi-Fi pour une intégration transparente à l'outil de gestion de données AMPNET basé sur le cloud en option
- Réinitialisation de la batterie (avec la clé OBDII R3-D en option) sur la plupart des véhicules BMW, MINI Cooper et Ford



BVA-360KP

# Pièce	Description
AUT-BVA-360	Testeur de batterie et de système électrique
AUT-BVA-360P	Testeur de batterie et de syst. élec. avec imprimante et station de charge



	AUT-RC-300	AUT-SB-300	AUT-BVA-300
	Vérificateur de batterie	Vérificateur de batterie	Vérificateur de batterie et syst.
Type de batterie	Régulière & SLA	Régulière & AGM	Régulière & AGM
Tension	6 & 12 Volt	6 & 12 Volt	6 & 12 Volt
Gamme	4AH - 50AH	100-1600 CCA	100-1600 CCA
Charge automatisée	40 Amp	40 Amp	40 Amp
Test d'alternateur	Non	Non	Oui
Test stator/diode	Non	Non	Oui
Mémoire	100 tests	100 tests	100 tests
	\$706.45	\$563.95	\$699.65

AUT-BVA-36K

Vérificateur de batterie et de système électrique 6 & 12 Volts et pour la plupart des systèmes de charge

- Fonctionne avec les automobiles et les poids lourds
- Pile de carbone à charge variable de 800 A
- Plage CCA: 0-1,600
- Test d'alternateur: 12 et 24 Volt
- Test de stator/diode
- Test d'appel de courant au démarrage
- Test de chute de tension
- Voltmètre digital à portée automatique
- Pince ampèremétrique
- Minuterie de 15 sec. • Refroidi par ventilat.
- Support d'équipement de luxe ES-8



Fabriqué aux É-U

ASS-6042 **\$3145⁰⁵**

Testeur de batterie 12V de 0-500 A à pile de carbone variable et vérificateur de système électrique 12/24V

- Teste tous les types de batteries jusqu'à 1,000 CCA
- Affiche les ampères positifs et négatifs afin de diagnostiquer les problèmes de fuites de courant
- Comprend l'ampèremètre 1,000A AC/DC à induction #6043 et un chariot robuste



Testeurs de batterie et système électrique

MIDTRONICS

MID-PBT-100 **\$324⁵⁵**

Testeur avancé de conductance de batterie 12V

- Plage de mesure: 200-850 CCA
- Résultat précis du test de la batterie en quelques secondes
- Mode voltmètre pour tester les systèmes de charge et de démarrage



MID-PBT-300 **\$580⁷⁵**

Testeur professionnel de la batterie et du système électrique 12V

- Plage de mesure: 100-1,400 CCA
- Résultat précis du test de la batterie en quelques secondes
- Détecte les éléments défectueux de la batterie
- Mode voltmètre pour tester les systèmes de charge et de démarrage
- Capture la tension max/min pour obtenir un test amélioré du système de charge et de démarrage



MID-MDX-700 HD **\$1558⁹⁵**

Testeur de conductance de la batterie 6/12V et analyseur du système électrique 12/24V

- Teste les batteries 6 et 12 volt dans les systèmes 12 à 24 volt comportant 1 à 6 batteries (en série)
- Câble de 15 pieds avec pinces robustes
- Teste les batteries standard, AGM, et GEL jusqu'à 2,000 CCA
- Applications: Groupe 31, Automobile, Motocyclette, Marine, Pelouse et Jardin, Commercial 4D/8D



MID-MDX-P300 **\$1097⁵⁵**

Testeur de système électrique et de conductance de batterie 12V pour voitures et utilitaires légers

- Imprimante intégrée
- Plage de mesure: 100 à 1,400 CCA
- Teste la tension du syst. de charge et de démarrage
- Voltmètre: 0.9-16 VDC, +/- 0.05 VDC
- Détection des éléments de batterie défectueux
- Échelles de mesure: CCA, CA, MCA, SAE, DIN, EN, IEC, JIS
- Teste plusieurs types de batteries incluant les batt. standard, AGM, et GEL



ASSOCIATED

ASS-12-2415 **\$745⁴⁵**

Testeur graphique multi-fonction

- Teste les batteries et systèmes électriques – 12V
- Teste les syst. de démarrage et d'alternateur – 24V
- Affichage entièrement graphique
- Imprimante thermique intégrée
- Sa mémoire interne enregistre jusqu'à 70 tests
- Teste une grande variété de batteries incluant: WET, AGM, EFB (Stop-Start) et Gel
- Échelles de mesure: CCA/SAE, CA/MCA, DIN, EN1, EN2, IEC, JIS#)
- Se connecte à un ordinateur via un câble USB



MIDTRONICS

MID-MDX-650P SOH

Analyseur de conductance de batterie et de système électrique

- Imprimante intégrée
- Applications: - Batteries 6 & 12 Volt - Systèmes de charge 12 & 24 Volt
- Plage de mesure: 100 à 2,000 CCA
- Pour les batteries régulières et les batteries conçues pour les véhicules à fonction automatique Start/Stop: EFB, AGM
- Résultats de l'état de santé de la batt. avec graphique
- Plage de tension: 1VDC – 30VDC



BOSCH

BSD-1699200244 **\$585⁸⁵**

BAT 135 Testeur de batterie avec imprimante

- Teste les batteries 6/12V et systèmes de charge 12/24V
- Plage de mesure: 40 à 2,000 CCA
- Teste toutes les batteries automobiles, industrielles et commerciales: AGM, Gel Cell, au plomb-acide, démarrage/arrêt EFB, Commercial, SLI
- Présente le % de l'état de santé et de l'état de charge
- Test du système de charge complet avec test diode/ondulation



MIDTRONICS

MID-DSS-5000 HD

Analyseur de batterie et de système électrique 12/24V pour camions lourds et flottes

- Applications: Groupe 31, Commercial 4D / 8D, Automobile
- Batteries testées: conventionnelles au plomb-acide, EFB, AGM, et Pure Lead
- Échelles de mesure: CCA, CA, MCA, JIS, DIN, SAE, IEC, EN
- Supporte le diagnostic RP129 du système électrique
- Technologie *Conductance Profiling™* identifie les problèmes de capacité de réserve
- Capacités Wi-Fi et Bluetooth intégrés
- Imprimer ou envoyer les résultats via Wi-Fi
- Sauvegarde les historiques
- Comprend: contrôleur, appareil testeur avec écran couleur tactile de 5", station de charge/rangement, câble de test de 3m, câbles pour multimètre numérique



Auto Meter

AUT-BCT-200J

Analyseur de système électrique Intelli-Check II pour poids lourd

- Batteries testées: 6 & 12 Volt, régulières & AGM
- Plage CCA: 200-1,600
- Test d'alternateur: 12 & 24 Volt
- Charge automatisée: 120 Amp
- Test de stator/diode
- Test d'appel de courant au démarrage
- Test de chute de tension: automatisé



Testeurs de batterie

SOLAR

SOL-1852 **\$34⁸⁵**

Testeur de charge portable de 6/12V, capacité de 100A

- Teste les batteries, système de charge et de démarrage
- Teste les batteries à 1000 CCA
- Indicateur pleine grandeur avec code couleur
- Garantie limitée de 1 an



ES

ESI-700 **\$57⁸⁵**

Testeur analogique de batterie, 100 Amp

- Teste la tension, l'appel de courant du démarreur, la tension de charge ainsi que l'état de la batterie



ES

ESI-706 **\$105⁵⁵**

Testeur numérique de batterie avec test automatique, 100 Amp

- Teste la tension, l'appel de courant du démarreur, la tension de charge, l'état de la batterie



ATD

ATD-5488 **\$51⁰⁵**

Vérificateur de charge de batterie 6/12V, capacité de 100A

- Pour batteries conventionnelles et sans entretien



ASSOCIATED

Fabriqué aux É-U

ASS-6029 **\$214⁹⁵**

Testeur de charge de batterie, 125 A

- Teste les batteries 6 et 12 Volts, les alternateurs et les démarreurs
- Charge fixe de 125 A
- Voltmètre: 0-16 Volts DC



ASSOCIATED

Fabriqué aux É-U

ASS-6026 **\$126⁴⁵**

Testeur de charge de batterie, 135 A

- Teste les batteries 6 et 12 Volts, les alternateurs et les démarreurs
- Voltmètre: 0-16 Volts DC



ASSOCIATED

Fabriqué aux É-U

ASS-6033 **\$289⁵⁵**

Testeur numérique de charge de batterie, 125 A

- Calcule automatiquement le CCA
- Voltmètre: 7-19 Volts DC
- Teste tous les types de batteries incluant les batteries régulières, sans entretien, à décharge poussée, AGM et Gel

Affiche:

- La tension réelle de la batterie
- Les lectures de tension max. et min.



Auto Meter

AUT-SB-5/2 **\$1271⁶⁵**

Testeur de batterie à pile de carbone variable, 6 & 12 Volts

- Charge par pile de carbone 12 Volt: 800A
- Charge par pile de carbone 6 Volt: 400A
- Plage CCA: 0-1,600
- Test d'alternateur: 12V
- Test simulé d'appel de courant au démarrage
- Minuterie de 15 secondes
- Échelle de Volt: 0-16



ES

ESI-710 **\$213⁹⁵**

Testeur de batterie à pile de carbone variable, 500 Amp

- Teste les batteries 12V jusqu'à 1,000 CCA ou 160 Amp/h
- Teste aussi les alternateurs, régulateurs et démarreurs



Testeurs de batterie

SOLAR.

Testeurs de batterie à pile de carbone variable

- Peut aussi être utilisé pour vérifier la performance du démarreur et de l'alternateur
- Garantie limitée d'un an



Pièce #	Tension de fonction.	Capacité de charge variable	Capacité de test	Câble	
SOL-1874	12V	500A	1000 CCA	43"	\$186.95
SOL-1876	6/12/24V	1000A	2000 CCA	56"	\$444.55

ATD-5489 **\$218⁶⁵**

Vérificateur de batterie de 500A à pile de carbone variable

- Teste les batteries 12V, les alternateurs et les démarreurs
- Teste les batteries jusqu'à 1000 CCA



Convertisseurs DC-AC

SOLAR.

Convertisseurs de courant

- Fournit un courant stable, propre et fiable pour le bon fonctionnement des appareils



# Pièce	Puissance continue	Puissance max.	Prises AC	Prises USB	
SOL-PI1000X	1000W	2000W	2	0	\$256.95
SOL-PI2000X	2000W	4000W	3	0	\$459.75
SOL-PI3000X	3000W	6000W	3	0	\$789.35

Convertisseurs de courant

# Pièce	Puissance continue	Puissance max.	Prises AC	Prises USB	
ATD-5954	1500W	3000W	3	2	\$586.75
ATD-5956	3000W	6000W	3	2	\$1228.05

Sauvegarde de mémoire

PWP-PPDRAW **\$331³⁵**

Moniteur d'appel de courant et sauvegardeur de mémoire

- Sert de sauvegarde de la mémoire lors du remplacement de la batterie
- Capable de produire jusqu'à 10 ampères de courant continu par le biais de la sortie de la batterie intelligente
- Alarmes de sortie de courant et paramètre d'arrêt automatique réglables
- Connexion via le port OBDII permet de surveiller l'appel de courant parasite
- Mode graphique pour afficher la tension et l'ampérage sous forme d'onde



EZRED

EZR-MS4000 **\$165⁰⁵**

Appareil de sauvegarde de mémoire avec chargeur intégré

- L'appareil comprend une batterie au plomb 12V, 4.5 Ah
- Connecteur OBDII
- Sauvegarde et protège tous les codes et les réglages lorsque la batterie du véhicule est débranchée



EZR-MS4000C **\$194²⁵**

Appareil de sauvegarde de mémoire avec chargeur intégré

- Comprend un adaptateur 12V pour anciens véhicules sans ports OBDII

SHM-OBD-L **\$110⁰⁵**

Dispositif de sauvegarde de mémoire avec connexion OBDII

- Fonctionne sur tous les véhicules équipés d'un port standard OBDII
- Détecte automatiquement si les électroniques du véhicule permettront à cet appareil de sauvegarder les codes et les réglages



AUL-BTMS **\$61⁹⁵**

Dispositif de sauvegarde de mémoire OBDII

- Sauvegarde les codes et les réglages lorsque la batterie du véhicule est débranchée
- Lorsque branché à une batterie de secours, ce dispositif permet à l'ordinateur du véhicule d'être alimenté et de maintenir les données
- Antisurtension • DELs d'état



EZR-MSBD28 **\$31⁵⁵**

Dispositif de sauvegarde de mémoire avec connexion OBDII

- Le cordon s'étire jusqu'à 8 pieds
- N'interfère pas avec les codes d'anomalie
- Préviend la perte de mémoire électronique lorsque la batterie est débranchée



SOL-ESA30 **\$17⁴⁵**

SOLAR.

Connecteur OBDII de sauvegarde de mémoire

- Convertit un survolteur avec prise 12V en un protecteur de mémoire
- Préviend la perte de mémoire électronique lorsque la batterie est débranchée
- Compatible avec tous les modèles Booster PAC, Truck PAC et Jump-N-Carry à l'exception du modèle #ES8000



Outils et accessoires d'entretien de batterie

NOCO



NOC-CB104 **\$19⁶⁵**

NCP2 - Préventif de la corrosion des batteries

- Arrête la corrosion de la batterie pendant toute sa durée de vie
- Formule à base d'huile. Ne sèche pas, ne s'évapore pas
- Élimine la corrosion pour une meilleure capacité de démarrage
- Sans danger pour l'environnement et résistant à la réversion, à l'humidité, aux chocs et aux vibrations



EZRED

EZR-SP101 **\$14³⁵**

Hydromètre pour batteries

- Mesure la densité relative de 1.100 à 1.300



EZR-BK541 **\$20⁷⁵**

Outil de nettoyage 4-en-1 pour les bornes de batterie

- Pour nettoyer la plupart des bornes et des cosses de batterie, ainsi que les bornes latérales
- Convient aussi aux batteries de Groupe 31 Camion et Marine



EZR-BK501 **\$7³⁵**

Brosse pour bornes de batterie

- La brosse ne se desserre pas
- Le couvercle de protection s'adapte aux deux extrémités



GWR-2173DD **\$14⁵⁵**

GW GEARWRENCH

Outil pour batterie à trois voies

- Aide à éliminer la corrosion et donner un angle correct aux bornes et aux points de contact des câbles
- L'alésoir conique à 6 lames pour nettoie rapidement les points de contact des câbles
- Les nettoyeurs de bornes sont marqués positif et négatif, et sont dimensionnés pour s'adapter précisément aux bornes et couper à l'angle correct



VIM-BS1 **\$9³⁵**

Brosse de nettoyage de 10" de long pour bornes de batteries

- Brosse en acier inoxydable



EZRED

EZR-BK520 **\$20¹⁵**

Porte-batterie

- Pour les batteries de 4-1/2" à 7-1/2" de large



EZR-B796 **\$32¹⁵**

Coupe-câble/fil de cuivre de 9" de long

- Coupe les fils et les câbles jusqu'à 2/0 AWG
- Poignées isolées

EZRED



EZR-793CS **\$28⁵⁵**

Dénudeur de câble de batterie ajustable

- La lame ajustable retire le revêtement isolant du câble, calibre 8 à 4/0 AWG



EZRED

LIS-55480 **\$90⁰⁵**

Dénudeur de câble

- Fonctionne sur câbles à conducteurs simples ou multiples jusqu'à 1.25" D.E.,
- Lame ajustable convient à une épaisseur d'isolation jusqu'à 0.187"



Liste

EZRED

EZR-B795 **\$247⁰⁵**

Pince robuste à sertir

- 50 réglages de sertissage
- Pour câbles de calibre 6 à approximativement 5/8"



EZRED

EZR-B7946 **\$120⁷⁵**

Outil à sertir les bornes

- Sertit simultanément en 3 points
- Pour câbles de calibre jusqu'à 4/0 AWG
- Peut être utilisé avec une perceuse à percussion sans fil 3/8"



Liste

LIS-54150 **\$42⁴⁵**

Extracteur de borne de batterie et du bras d'essuie-glace

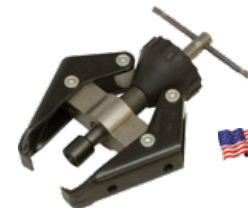

Fabriqué aux E-U

GW GEARWRENCH

GWR-202D **\$30²⁵**

Extracteur de borne de batterie



LANG

LAN-B-10A **\$17¹⁵**

Clé réversible pour bornes latérales de batterie, 5/16"



Fabriqué aux E-U

Lampes de travail



ALT-3230SMS **\$160⁵⁵**
Lampe de travail à 30 DEL SMD avec dévidoir en métal

- 500 lumens
- Cordon: 30 pi, 13/2 SJT
- Capacité max.: 5W, 0.07A, 120V
- Deux crochets pivotants sur 360°
- Comprend la quincaillerie de suspension



ALT-5050CL8 **\$200²⁵**
Lampe de travail professionnelle de 8 Watt à DEL COB avec dévidoir en acier

- 1,000 lumens
- Cordon: 50 pi, 18/2 SJT
- Capacité max.: 0.13A, 125 VAC
- Crochet pivotant et repliable
- Aimant intégré
- Comprend la quincaillerie pour le montage au mur ou au plafond



ALT-5030AM **\$226⁵⁵**
Lampe de travail de 14 Watt à DEL COB avec dévidoir en acier

- 1,500 lumens
- Cordon: 30 pi, 16/3 SJTOW
- Capacité max.: 1,440W, 12A, 120V
- Prise mise à la terre dans le manche
- Aimant intégré
- Crochet pivotant repliable



ALT-8150MM **\$443⁵⁵**
Lampe de travail de 14W à DEL COB avec dévidoir industriel en thermoplastique

- 1,500 lumens
- Cordon: 50 pi, 14/3 SJT
- Capacité max.: 1,625W, 13A, 125V
- Prise mise à la terre dans le manche
- Aimant intégré
- Crochet pivotant repliable
- Support de fixation en acier robuste



BAY-SL-864 **\$212⁵⁵**
Lampe de travail à 60 DEL avec dévidoir en métal

- 120 lumens
- Cordon: 50 pi, 18/2 SVT
- Aimants intégrés sur le dessus et le côté avec un crochet pivotant magnétique
- Quincaillerie de suspension



BAY-SL-866 **\$255⁰⁵**
Lampe de travail à 60 DEL avec dévidoir en métal

- 1,200/600 lumens
- Cordon: 50 pi, 18/2 SVT
- Aimants intégrés sur le dessus et le côté avec un crochet pivotant magnétique
- Quincaillerie de suspension



BAY-SL-2125 **\$122⁹⁵**
Lampe de travail à 60 DEL

- 120 lumens
- Cordon: 25 pieds 18/2 SJT
- (2) aimants intégrés et un crochet magnétique
- Design octogonal anti-roulis
- Boîtier résistant aux produits chimiques, à l'eau et aux chocs



ALT-KWC625 **\$84¹⁵**
Lampe de travail à DEL COB 8W

- 500 lumens
- Cordon: 25pi, 18/2 SJTW
- Aimant intégré et crochet
- Résistante à l'eau: IP65
- Résistante aux chocs: IK07



Lampes de travail



ATD-80076 **\$102⁴⁵** Lampe de travail robuste incandescente

- Cordon: 50 pi, 16/3 SJTOW, résistant à l'huile et à l'eau et reste flexible par temps très froid
- Prise à 3 broches avec mise à la terre pour l'alimentation auxiliaire
- Cage métallique
- Utilise des ampoules de 75 W max. (non incluses)



Lampes incandescentes avec cage en métal

- Pour usage avec une ampoule à incandescence max. 75W (non incluse)
- Prise mise à la terre de 12 amp
- Cordon: 16/3 SJT

# Pièce	Cordon	
BAY-SL-425A	25 pi	\$54.65
BAY-SL-426A	50 pi	\$91.05



BAY-SL-204 **\$18²⁵** Kit de rechange pour lampe de travail incandescente avec protection métallique et prise unique

- Convient aux modèles incandescentes Bayco 450 & 840



SOL-LNCMINI **\$36⁰⁵**

Petite lampe de poche rechargeable à DEL COB

- Lumens: 110/35 • Spot de 60 lumens
- Boîtier magnétique pivote sur 180°
- Autonomie jusqu'à 4 hrs
- Résistante à l'eau
- Chargeur mural et câble USB



Lampes de travail rechargeables à DEL COB Light-N-Carry

- Faisceau spot de 60 lumens
- Crochet et clip de ceinture
- Fixation magnétique pivotante sur 180°
- Résistante à l'eau
- Chargeur mural avec câble USB

LNC1841



LNC1541



LNC1341



LNC1241



SHM-SL137RU **\$162⁵⁵**

Lampe de travail rechargeable à DEL avec un faisceau spot

- Lumens: 600
- Comprend 2 batteries rechargeables au li-ion
- Pivotant et basculant sur 360°
- Aimants puissants et crochets robustes
- Câble USB-Micro USB



SHM-SL360RU **\$106⁶⁵**

Lampe de travail rechargeable à DEL avec un faisceau spot

- Lumens: 400
- Pivotant et basculant sur 360°
- Aimants puissants et crochets robustes
- Câble USB-Micro USB



SHM-SL26GU **\$71⁷⁵**

Mini lampe de travail rechargeable à DEL

- Lumens: 200
- Pivotant et basculant sur 360°
- Aimant puissant et crochet robuste
- Câble USB-Micro USB



# Pièce	Haut	Bas	Autonomie	
SOL-LNC1841	800 lumens	210 lumens	Jusqu'à 3.5 hrs	\$108.95
SOL-LNC1541	500 lumens	150 lumens	Jusqu'à 4 hrs	\$81.55
SOL-LNC1341	300 lumens	90 lumens	Jusqu'à 4 hrs	\$55.35
SOL-LNC1241	200 lumens	60 lumens	Jusqu'à 4 hrs	\$45.95



MXN-01021 **\$107³⁵**

Lampe de travail pliable LumaStik™ rechargeable, 12"

- Des projecteurs à l'avant et à l'arrière, et un projecteur à l'extrémité
- Lumens: 800/400/50
- Autonomie: 2.5/4/12 hrs
- Puissant aimant intégré
- Indicateurs de charge à DEL
- Câble de charge USB-C inclus



Ampoules de rechange



BAY-SL-103PDQ **\$8⁹⁵** Ampoule fluorescente 13W de remplacement

- Convient aux modèles Bayco: 503, 507, 520, 550, 651, 676, 677, 821, 825, 826, 827, 904, 907, 935, 936, 964 & 8907



BAY-SL-104PDQ **\$8⁹⁵** Ampoule fluorescente 13W de remplacement

- Convient aux modèles Bayco: 908, 975, 976 & 8908



MLW-2128-22 **\$218⁹⁵**

Lampe de travail pliable REDLITHIUM™ USB Stick avec aimant et socle de chargement

- Taille compacte de 7.5"
- Lumens: 550/250 • Autonomie: 2/5 hrs
- 4 modes: avant, arrière, double, inspection
- La lame pivote sur 220° à la verticale
- Base magnétique et crochet de fixation



Lampes de travail



AST-52SL **\$90¹⁵**
**Lampe à DEL deux côtés
à capacité de recharge
sans fil**

- Lampes à l'avant et à l'arrière à faisceau large: 2 x 500 lumens, 3,25 à 8 hrs
- Lampe spot: 150 lumens, jusqu'à 8 hrs
- Base et poignée magnétique; crochet repliable
- Câble de charge USB-C et adaptateur
- Se recharge aussi avec votre propre surface de recharge sans fil ou avec la **Surface de recharge double sans fil #AST-52SL-WCP, vendue séparément**

#AST-52SL-WCP
Vendu séparément



ALT-KWR700T **\$118¹⁵**
**Lampe mince à DEL COB
rechargeable et pliable**

- Lampe princ.: 70-700 lumens, 16-2 hrs
- Spot à DEL: 120 lumens, 10 hrs
- Variateur d'intensité
- Rotation sur 180°
- Résistante à l'eau IP54
- Indicateur de l'état de charge
- Aimant puissant et crochet
- Poignée caoutchoutée
- Câble USB-C compris



ATD-80303 **\$136¹⁵**
**Lampe rechargeable au li-ion
à DEL à bande unique, 290 lumens**

- Longueur: 11-1/4"
- Autonomie: 2-3 hrs
- Arrêt automatique et protection contre les surcharges
- Fonction de rotation de 180°
- Crochet à rotation de 360°
- Aimant intégré



ATD-80304A **\$153¹⁵**
**Lampe de travail rechargeable de
400 lumens à DEL COB**

- Lumens: 400/200
- Spot à DEL: 160 lumens
- Autonomie: 2.5 hrs/5 hrs
- Longueur: 10.5"
- Crochet repliable et rotatif sur 360°
- Base magnétique
- Système de charge 3-en 1
- Arrêt automatique et protection contre les surcharges



ATD-80395A **\$198²⁵**
**Lampe de travail rechargeable
de 800 lumens à DEL COB**

- Lumens: 800/400
- Spot à DEL: 160 lumens
- Autonomie: 2.5 hrs/5 hrs
- Longueur: 11.7"
- Arrêt automatique et protection contre les surcharges
- Base magnétique • Système de charge 3-en 1



CLP-114301 **\$132²⁵**

**Lampe de travail rechargeable
EMImini™**

- Lumens: 1,000/500
- Autonomie: 5 hrs/8 hrs
- Boîtier en aluminium
- Autonomie: 3.5-4 hrs





MXN-01025 **\$121⁷⁵**
**WorkStar® LumaStik® - Lampe d'inspection
magnétique rechargeable à rayons
UV et à faisceau blanc**

- Lumière UV: 395nm, 630mW - 5 minutes (un cycle)
- Faisceau large: 800/150 lumens, 2,5 hrs/8 hrs
- Faisceau dirigé: 150 lumens, 8 hrs
- Puissants aimants intégrés
- Indicateurs de charge à DEL
- Câble de charge USB de type C inclus
- Temps de charge: 4 heures
- Dimensions: 6.5" X 1.25" X 1.5"



STM-76800 **\$163¹⁵**
**Lampe multifonction rechargeable
à DEL Stinger Switchblade®**

- Plié: 9.8"; Déplié: 17"
- DEL blanc froid: 800 lumens, 3.75 hrs
- DEL pour l'appariement des couleurs: 600 lumens, 3.75 hrs
- DEL Ultraviolet: 500 mW, 15 hrs
- Comprend un câble USB de 5"



GWR-83135 **\$121⁶⁵**
Lampe de travail ultra mince pliable

- Lampe principale: 500/250 lumens, 3 hrs/6 hrs
- Spot à DEL: 30 lumens
- Longueur: 12.5"
- Tête articulée sur 360°
- Aimant et crochet dans la base
- La fonction mémoire se souvient du dernier réglage et repart automatiquement à ce niveau
- Comprend un câble mural AC et un câble USB



Lampes de travail



ALT-KCR10 **\$93⁹⁵**
Lampe de travail au li-ion rechargeable à DEL COB

- 800/400 lumens
- Cordon: 15 pi, 16/3 SJTOW
- Crochet pivotant sur 360°
- Aimants intégrés dans le dos et sur la base
- Chargeur AC avec cordon USB



MLW-2352-20 **\$80⁸⁵**
Lampe de travail M18™ à tête articulée sur 45° (outil seul), 11.5" de long

- Lumens: 300/150
- Autonomie: 17/36 hrs (avec batterie XC5.0, non comprise)
- Deux crochets multipositions en acier inoxydable



AST-72SL **\$113⁹⁵**
Lampe de travail mince rechargeable avec spot à l'embout

- 60-720 lumens
- Spot à DEL de 120 lumens
- 8 hrs à 50% d'intensité, 3.5 hrs sur haut
- Base pivotante munie d'un aimant de 20 lb et un crochet
- Adaptateur mural et câble de charge USB-C

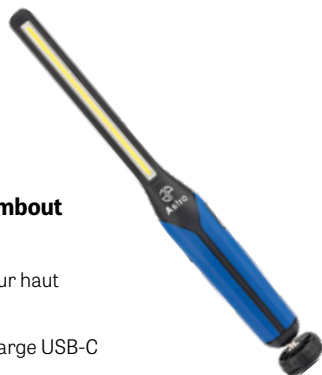

Lampe de travail rechargeable à DEL COB

- Faisceau spot: 80 lumens; 10 hrs
- La batterie au li-ion peut s'utiliser comme source d'alimentation de type USB pour charger les appareils électroniques
- Crochets magnétiques pivotants amovibles
- Comprend un câble de charge USB-C



# Pièce	Lumens Haut/Bas	Durée	Long.	
ATD-80360A	500/250	3/6 hrs	14.75"	\$126.05
ATD-80390A	700/350	2.25/4.5 hrs	15.25"	\$133.85



Lampes de travail rechargeables Xtreme Lumens™ à DEL

- Longueur: 14.6" • Lumens: 600/225
- Autonomie: 4.5/12.5 hrs
- Résistante à l'eau
- Accessoires d'alimentation AC/DC, chargeur et crochet magnétique

# Pièce	Couleur	
BAY-NSR-2168B	●	\$115.35
BAY-NSR-2168R	●	\$115.35



BAY-SLR-2166 **\$103²⁵**
Lampe de travail rechargeable à 60 DEL

- Longueur: 14.3"
- Faisceau large: 230 lumens, 3 hrs
- Faisceau spot: 32 lumens, 18 hrs
- Résistante à l'eau et aux chocs



SHM-SL184RU **\$108⁷⁵**
Lampe de travail rechargeable mince

- 16 DEL SMD super brillants
- Lumens: 600
- Variateur d'intensité
- Pivotable et basculable sur 360°
- Base magnétique
- Câble USB-Micro USB



Lampe de recherche télécommandée M18™

- Projecteur: 4,250/1,500 lumens, 3.5/12 hrs d'autonomie
- Spot: 3,500 lumens, 3.5 hrs, distance du faisceau: 1,143m
- Inclinaison télécommandée de 370° à l'horiz. et de 70° à la vert.
- Résistante aux chocs et aux intempéries
- **Tous les kits comprennent:** Télécommande à manette, base permanente 12V DC pour montage sur véhicule, support de télécommande pour tableau de bord



	MLW-2123	MLW-2123-20	MLW-2123-21HD
Base magnétique portable M18™		✓	✓
Batterie M18™ HD12.0			✓
Chargeur M18™/M12™			✓
Sac de transport		✓	✓
	\$766.25	\$1249.95	\$1539.95

Lampes de travail

MLW-2366-20 

Projecteur portable ROVER™ M18™ à alimentation double

- Lumens: 4,000/2,000/1,200
- Autonomie: 3/6/12 hrs
- Rotation de la tête sur 120°
- Alimentation M18™ ou 120V
- Batterie **non comprise**





MLW-2367-20 

Projecteur magnétique rechargeable M12™ ROVER™ avec port USB

- 700/250 lumens
- Fente de montage intégrée
- Port USB de 2.1A
- Batterie **non comprise**





MLW-2114-21 **\$100⁹³**

Lampe USB ROVER™ à tête articulée sur 210°, 5.4"

- Lumens: 550/250/100
- Autonomie: 2/4.5/11.5 hrs
- Large base magnétique
- Mousqueton intégré







AST-100SL **\$100¹⁵**

Mini lampe à DEL rechargeable par USB ou sans fil

- Variation d'intensité
- Lumens: 100-1,000 • Autonomie: 3-18 hrs
- Base magnétique pivotante
- Résistance à l'eau et aux chocs
- Comprend un câble USB-C
- Chargeur sans fil en option (#AST-52SL-WCP)

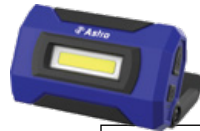



En option:
Surface de recharge
sans fil #AST-52SL-WCP







Lampes de travail rechargeables Xtreme avec focus

- Lumens: 1000/500; 4/8 hrs
- Base magnétique détachable
- Variation d'intensité en continu
- Câble de charge USB
- Port de charge USB pour appareils compatibles

# Pièce	Couleur	
EZR-XLF1000		\$99.55
EZR-XLF1000-GR		\$99.55
EZR-XLF1000-OR		\$99.55

Lampes de travail rechargeables à base magnétique

- Variation d'intensité en continu
- 500/250 lumens; 3/6 hrs

# Pièce	Couleur	
EZR-XLM500-RD		\$73.25
EZR-XLM500-OR		\$73.25



MXN-00900 **\$160⁴⁵**

MaxxBEAM™ – Lampe focalisable magnétique rechargeable sans fil

- Lumens: 1,200/650/320
- Autonomie: 2.5/5.5/14 hrs
- Faisceau focalisable de spot à faisceau large
- Poignée pivotante avec port fileté
- Surface de recharge par induction sans fil
- Câble de charge USB-C













Cyclops™ – Lampes magnétiques rechargeables

- Lumens: 720/360/180
- Autonomie: 2/5.5/10 hrs
- Port et câble USB C



NOUVEAU

# Pièce	Couleur	
MXN-00810		\$62.35
MXN-00811		\$62.35
MXN-00812		\$62.35
MXN-00813		\$62.35
MXN-00814		\$62.35
MXN-00815		\$62.35



STM-61530 **\$65¹⁵**

Syclone® Jr. – Lampe de travail ultra-compacte rechargeable par USB

- 2" Lo. x 2.25" La. x 1.14" P
- Lumens: 210/85 • Autonomie: 3.75/8.5 hrs
- Corps rotatif sur 360° • Base magnétique
- Résistante à l'eau (IPX4) et aux chocs (2m)
- Cordon de charge USB







\$237⁴⁵

BAY-NSR-1514

Projecteur rechargeable à DEL avec base magnétique

- Lumens: 1,000/500
- Autonomie: 4 hrs/8 hrs
- Câbles de charge AC & DC
- 12" Lo. x 6.1" La. x 3.5" P





\$159³⁵

BAY-SL-1514

Projecteur à DEL avec base magnétique

- Lumens: 2,200
- Cordon mise à la terre de 12 pi SVT 18/3
- 11.5" Lo. x 6.2" La. x 3.1" P



ALT-LZR10C **\$80⁰⁵**

Projecteur à DEL COB rechargeable par USB

- 1,200/600 lumens
- Voyants d'état de la batterie
- La base magnétique pivote et bascule
- Port USB pour charger vos appareils
- Résistance à l'eau IP54





Lampes de travail

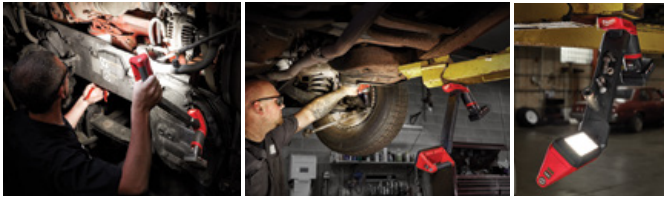

Milwaukee

Lampe de travail rechargeable M12™ magnétique pour dessous de caisse

- Lumens: 1,200/800/600
- Autonomie 5/8/15 hrs
- Deux joints articulés sur 300° horizontalement et jusqu'à 180° verticalement
- Base magnétique et plateau magnétique de 12" pour retenir les écrous et les boulons
- Résistante aux chocs, à la poussière, l'eau et les produits chimiques



2126-21XC

# Pièce	Description	
MLW-2126-21XC	Kit lampe M12™ pour dessous de caisse Comprend (1) batterie 12V XC4.0 et (1) chargeur	\$378.05
MLW-2126-20	Lampe M12™ pour dessous de caisse (outil seul)	

NOUVEAU



MAXXEON

Lumenator® MRO – Lampe de travail magnétique rechargeable par USB

- 22.5" de long
- Lumière principale orientable sur 360°
- Lumens: 3000/1500/750 • Autonomie: 2 hrs/4 hrs/8hrs
- Bases magnétiques aux extrémités, orientables sur 180°
- (2) crochets rétractables • Banque d'alimentation intégrée
- Classée IP65 / IK07 • Comprend un câble de charge USB
- Compatible avec le MaxxBar #MXN-10183

PWP-PPMWL1000 **\$312²⁵**

Lampe de travail modulaire magnétique à DEL COB

- Lumens: 1000/500 (250/125 lumens par module)
- Autonomie: 3/6 hrs
- S'utilise sous le capot, comme projecteur ou comme quarts lampes de travail individuelles
- Aimant, crochet, bouton marche/arrêt et trou 1/4" fileté pour montage sur trépied sur chaque module
- Chargeur AC



POWER PROBE



PWP-PPTK0047 **\$62⁷⁵**

Module de remplacement de la lampe de travail modulaire #PPMWL1000

- 250/125 lumens

POWER PROBE



Projecteur à DEL SMD

- Tête inclinable et poignée ajustable
- Cordon de 6 pi, 18/3 SJTW
- Bouton "Marche/Arrêt"
- Résistance à l'eau IP54
- Employable avec un trépied (en option)

ALERT
PROLITE



# Pièce	DELs	Lumens	Calibre max.	
ALT-LF84S	84	5,000	52W, 0.45A, 120V	\$97.85

ALT-LF140S **\$147⁴⁵**

Projecteur à DEL de 10,000 lumens

- Utilisation int./ext., résistance à l'eau IP54
- Angle d'éclairage réglable
- Bouton "Marche/Arrêt"
- Cordon de 6 pi, 18/3 SJTW • 95W, 0.8A, 120V



Lampes de travail de 1,400 lumens à DEL de 16W pour quais de chargement et l'intérieur des remorques

- Boîtier en aluminium moulé
- Tête de lampe avec support pivotant sur 180° (ATD-80416)
- Bras pivotant de 40° (ATD-80417)
- Cordon: 16 pieds, 18/3 SJTOW, demeure flexible au froid
- Résistance IP67 à l'eau et à la poussière
- Homologué CSA pour usage à l'extérieur

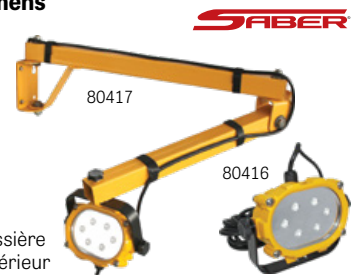

# Pièce	Description	
ATD-80416	Lampe pour quais de chargement	\$323.85
ATD-80417	Lampe avec bras pivotant de 40"	\$423.75

Projecteurs à DEL SMD sur trépied

- Têtes inclinables et pivotantes
- Trépied de 56"
- Cordon de 6 pi, 18/3 SJTW
- Boutons "Marche/Arrêt" individ.
- Résistance à l'eau IP54

ALERT
PROLITE



# Pièce	DELs	Lumens	Calibre max.	
ALT-LF168ST	Double 84	10,000	103W, 0.86A, 120V	\$232.15
ALT-LF240ST	Double 120	14,000	130W, 1.1A, 120V	\$284.45

BAYCO

BAY-SL-1522 **\$330⁹⁵**

Projecteur convertible sur trépied à DEL

- Lumens: 2,200/4,400
- Cordon de 6 pieds
- 82.5" x 18.4" x 7.3"



Lampes de travail

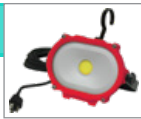

SABER

ATD-80335 **\$427⁷⁵**
Lampe de travail d'usage intensif à DEL COB de 35W sur trépied télescopique

- Lumens: 4,200
- Cordon de 16 pieds 18/3 SJTW
- Base pivotable horizontalement sur 160°
- Trépied pivotable télescopique ajustable de 34" à 72" de hauteur, se plie pour le rangement
- Homologué CSA

MLW-2131-20 **\$308¹⁵**
Lampe sur tour ROCKET™ M18™ avec alimentation double

- 2,500/1,100/700 lumens
- Tête d'éclairage réglable à la vert. et à l'horiz.
- Hauteur réglable de 4 pieds à 7 pieds
- Alimenté par M18™ ou une rallonge AC 120V



Milwaukee

Lanternes / Lampes utilitaires

STM-44371 **\$387⁴⁵**

Projecteur rechargeable multifonction Vulcan® Clutch

- Lumens: 1,700 / 380
- Autonomie: 6.5 hrs / 18 hrs
- Faisceau: 520m/245m
- Mode clignotant (25 hrs)
- Tête rotative sur 340° • Poignée versatile
- Résistant à l'eau (1m) et aux chocs (2m)
- Comprend: sangle support de charge et chargeurs AC/DC



STREAMLIGHT



MAXXEON

MXN-04100 **\$235⁵⁵**

SearchPoint® HORIZON – Projecteur magnétique rechargeable

- Lentille zoomable 4x: faisceau dirigé à faisceau large
- Lumens: 3,000/1,200/600 • Autonomie: 2.5 hrs/5.5 hrs/12.5 hrs
- Base magnétique avec une force de traction de 150 lb
- Crochet rotatif à 90° • Résistance aux chocs IK 07 et à l'eau IP 65
- Comprend: étui de transport, dragonne, câble USB-C
- Dimensions: 7.4" x 5.9" x 2.6"



STM-44301 **\$399⁰⁵**

Projecteur rechargeable multifonction Vulcan® 180 à DEL C4

- Lumens: 1,200 / 350
- Autonomie: 5.75 hrs / 16 hrs
- Faisceau: 548m/296m
- Tête articulée sur 180°
- Résistant à l'eau (1m) et aux chocs (2m)
- Support de charge et chargeurs AC/DC



CAT

EZR-CT6525 **\$42²⁵**

Micro lampe utilitaire rechargeable de 4.5"

- Lumens: 200/100; 6/14 hrs
- Base magnétique • Résistante à l'eau et aux chocs
- Crochets intégrés • Câble de charge USB



STM-44910 **\$246⁴⁵**

Projecteur rechargeable à longue portée Waypoint® 400

- Lumens: 1,400 / 680 / 38
- Autonomie: 3.25 hrs / 7.5 / 84 hrs
- Faisceau: 1,265m / 735m / 200m
- Étanche à 2m, résistant aux chocs à 1m
- Support intégré
- Comprend un support en polymère et un chargeur 120V AC



STREAMLIGHT

Lanternes The Siege® Coyote à DEL C4

- Lumière blanche, rouge et mode clignotant SOS
- Résistante à l'eau à 1m et aux chocs à 2m, capable de flotter
- #44931 nécessite (3) batteries "D"
- #44941 nécessite (3) batteries "AA"



STM-44900 **\$123²⁵**

Projecteur Waypoint® à DEL C4

- Lumens: 550/40; 10 hrs/82 hrs
- Résistant à l'eau, résistant aux chocs à 1m
- Support intégré
- Utilise (4) batteries alcalines "C" (non incluses) ou câble de charge 12V DC



STREAMLIGHT

STM-44956 **\$86³⁵**

Lanterne rechargeable ultra compacte Siege® X USB

- Lumière blanche, rouge et clignot. SOS
- Lumens: 325/175/30
- Autonomie: 4.5 / 7.75 / 25 hrs
- Lampe sur le dessus: 300 lumens
- Câble de charge USB • 4.35" de haut



MLW-2354-20 **\$149⁹⁵**

Projecteur 18V M18™

- 1,250 lumens
- (4) Modes: dirigé, faisceau large, double et clignotant
- Tête pivotante sur 198°
- Distance du faisceau: 667m
- Résistant à l'eau et à la poussière

Milwaukee



Lampes sous capot



MXN-10183 **\$128⁸⁵**

MaxxBar™ – Barre de support pour lampes de travail

- Accepte les lampes de travail magnétiques et supporte jusqu'à 6 lb
- Crochets ajustables en thermoplastique
- S'allonge de 47" à 78"



Milwaukee



MLW-2125-20

Lampe sous capot rechargeable à DEL M12™ (outil seul)

- Lumens: 1,350/600
- Autonomie: 4 hrs/8 hrs
- Extensible de 47" à 78"

JP Astro

AST-151SL **\$208³⁵**

Lampe sous capot rechargeable en aluminium à profil mince

- Lumens: 1,510/500 • Autonomie: 2.5/6 hrs
- Fonction d'intensité variable
- Extensible de 45.5" à 82"
- Câble de 16 pieds pour la charge ou pour usage avec fil



SABER



ATD-80357 **\$377⁶⁵**

Lampe sous capot de 2,000 lumens à 250 DEL SMD, avec ou sans fil

- Barre lumineuse de 40" offre une illumination maximale
- Grands crochets recouverts de mousse s'étendent de 55" à 83"
- Cordon de charge amovible de 25 pieds

ALERT
VEEL MANUFACTURING



ALT-LHR5200 **\$211⁸⁵**

Lampe sous capot rechargeable

- Lumens: 2,400/1,200
- Autonomie: jusqu'à 7 hrs
- La base magnétique pivote et bascule
- Port de charge USB-C
- Source d'alimentation USB pour charger vos appareils
- S'allonge jusqu'à 78"
- Résistante à l'eau, IP54



BAY-SLR-2120 **\$242⁸⁵**

Lampe rechargeable à DEL pour usage sous capot et pour l'éclairage d'urgence

- Lumens: 1,200/650
- Autonomie: 4.5/8.5 hrs
- Temps de charge: 6 hrs

BAYCO
NIGHTSTICK
LED GENIUS LIGHT

Schumacher



SHM-SL176R **\$276²⁵**

Lampe sous capot rechargeable à DEL COB de 15W

- 3 lampes réglables peuvent fournir jusqu'à 1,200 lumens
- Autonomie: jusqu'à 840/360 minutes
- Poignées recouvertes de mousse
- Câble de charge Micro USB

SABER



ATD-80050A **\$280⁷⁵**

Lampe sous capot de 1,500 lumens à DEL SMD

- Cordon: 25 pieds, 18/2 SJTOW • Crochets recouverts de caoutchouc s'étendent de 47" à 75"

Lampes stylo / Petites lampes de poche



Lampes stylo Stylus® à DEL

- Lampe longue durée de 6.21" de long
- Mode constant ou mode clignotant momentané
- Résistance aux chocs à 2m et à l'eau
- Comprend (3) batteries "AAAA"

# Pièce	Boîtier	DEL	
STM-65018	Noir	Blanc	\$29.65
STM-65024	Or	Blanc	\$29.65
STM-65035	Rouge	Blanc	\$29.65
STM-65069	Noir	UV	\$40.45



Lampes stylo Stylus® Reach à DEL

- Lampe stylo Stylus® munie d'une tige flexible pour une longue portée
- Mode constant ou mode clignotant momentané
- Résistance aux chocs à 2m et à l'eau
- Comprend (3) batteries "AAAA"

# Pièce	Boîtier	DEL	Longueur de portée hors tout	
STM-65418	Noir	Blanc	25.5"	\$47.15
STM-65618	Noir	Blanc	14"	\$40.45
STM-65612	Argenté	Blanc	14"	\$40.45



Lampes stylo Stylus Pro® à DEL, 5.3" de long

- 100 lumens
- Résistance aux chocs à 1m et à l'eau
- Comprend (2) batteries "AAA"

# Pièce	Boîtier		# Pièce	Boîtier	
STM-66118	Noir	\$41.45	STM-66122	Bleu	\$41.45
STM-66120	Rouge	\$41.45	STM-66128	Orange	\$41.45
STM-66121	Argenté	\$41.45	STM-66129	Vert	\$41.45



Lampes stylo Mini-TAC à DEL CREE®

- Longueur: 5.4" • Lumens: 100
- Autonomie: 1.5 hrs
- Faisceau: 44m
- Comprend (2) batteries AAA

# Pièce	Couleur	
BAY-MT-100	Noir	\$36.75
BAY-MT-100BL	Bleu	\$36.75
BAY-MT-100R	Rouge	\$36.75



Lampes stylo rechargeables Stylus® Pro USB, 6" de long

- 350/90 lumens
- Mode clignotant momentané
- Résistante aux chocs à 1m et à l'eau



# Pièce	Boîtier	Câble de charge	
STM-66133	●	120V AC USB	\$113.15
STM-66134	●	USB	\$100.55
STM-66136	●	120V AC USB	\$113.15
STM-66137	●	USB	\$100.55
STM-66139	●	120V AC USB	\$113.15
STM-66140	●	USB	\$100.55
STM-66145	●	120V AC USB	\$113.15
STM-66144	●	USB	\$100.55
STM-66146	●	USB	\$100.55



Lampes stylo rechargeables ultra compactes Microstream® USB, 3.9" de long

- Lumens: 250/50
- Résistante à l'eau et aux chocs à 1m
- Comprend lanière et câble USB de 5"

# Pièce	Boîtier	
STM-66601	●	\$60.35
STM-66602	●	\$60.35
STM-66603	●	\$60.35



Lampes stylo rechargeables Stylus Pro® à DEL COB, 6.6" de long

- Lumens: 160/40
- Aimant intégré pour usage à mains libres
- Résistante aux chocs à 1m et à l'eau
- Comprend un câble USB de 19"

# Pièce	Boîtier	
STM-66700	●	\$78.55
STM-66703	●	\$78.55

STM-66318 **\$35.55**
Lampe ultra compacte Microstream® de 3.6"

- Lumens: 45
- Résistance à l'eau, résistant aux chocs à 1m
- Comprend une lanière et (1) batterie "AAA"



Lampes stylo / Petites lampes de poche

STM-88033 **\$84⁵⁵**

Lampe ProTac® 2AA de 6.14" à DEL C4

- Lumens: 250/18
- Autonomie: 2 hrs / 43 hrs
- Mode clignotant
- Résistance à l'eau et aux chocs
- Comprend (2) batteries "AAA" + étui



STREAMLIGHT

STM-71500 **\$66⁵⁵**

Lampe Streamlight Jr.® AA de 6.5" à DEL

- Lumens: 225
- Autonomie: 6 hrs sur alcalines (incluses), 10 hrs au lithium (en option)
- Comprend (2) batteries "AA"



STREAMLIGHT

Lampes stylo rechargeables Stylus® Pro USB UV, 6" de long

- DEL UV de 400 nanomètre

# Pièce	Câble de charge	
STM-66148	120V AC USB	\$123.05
STM-66149	USB	\$110.55



STREAMLIGHT

MXN-00390 **\$28⁵⁵**

Lampe ultra mini rechargeable SearchPoint® POCO

- Lumens: 180/18
- Autonomie: 40 min / 6 hrs
- Comprend un câble USB-C
- Temps de charge: 3 hrs
- Dimensions: 2" x 3/4" x 3/4"



MAXXEON

MAXXEON

MXN-00370 **\$19⁹⁵**

Lampe porte-clés magnétique rechargeable SearchPoint® AMIGO

- Lumens: 700/175 • Autonomie: jusqu'à 1.5 hrs
- Modes d'éclairage P8 DEL et COB
- Attachez-la à vos clés, votre sac à dos, votre coffre à outils ou à votre ceinture
- Ouvre-bouteille intégré • Résistant aux chocs à 3m
- Comprend un câble USB-C • Dim.: 2.75" x 2" x 1"



Lampes compactes rechargeables Pocket Mate™ USB

- Lumens: 325/40
- Autonomie: 20 min / 1 hr
- S'attache aux porte-clés, fermetures éclair, visières, etc.
- Résistante aux intempéries et aux chocs
- Comprend: câble USB



STREAMLIGHT

# Pièce	Boîtier	
STM-73300	●	\$40.25
STM-73301	●	\$40.25
STM-73302	●	\$40.25
STM-73303	●	\$40.25



SOL- LNC312 **\$47⁰⁵**

SOLAR LIGHT
n'Carry

Lampe stylo rechargeable à DEL 120 lumens

- Variateur d'intensité
- Base magnétique
- Câble de charge USB



EZR-CT12520 **\$28¹⁵**

Lampe tactique de 6" à DEL

- Lumens: 200
- Autonomie: 2.5 hrs
- Résistante à l'eau et aux chocs
- Comprend 2 batteries AA



CAT

STEELMAN PRO

Bend-A-Light Pro flexibles de haute intensité

- Tige flexible
- Le couvercle sert de rallonge
- Batteries AA incluses



# Pièce	Longueur	
STE-10150A	16"	\$37.55
STE-96285	24"	\$45.05

MXN-04020 **\$50⁰⁵**

MAXXEON

Lampe de poche rechargeable Scout™ de 3.6" à tête pivotante

- Lumens: 600/180 • Autonomie: 2/6 hrs
- Mode stroboscopique • Base magnétique
- Tête pivotante sur 90°
- Résistance à l'eau et aux chocs, IPX3/IK08
- Câble de charge USB-C inclus



STM-88052 **\$217⁴⁵**

STREAMLIGHT

Lampe tactique rechargeable ProTac HL® USB à DEL C4 de 6.5"

- Lumens: 1,000/380/65
- Autonomie: 1.5/3.5/23 hrs
- Mode clignotant
- Résistante à l'eau et aux chocs • Comprend un câble USB



88810



STREAMLIGHT

88812



Lampes de poche Wedge™ et Wedge™ XT rechargeables au li-ion

- Résistante à l'eau et aux chocs
- Comprend: câble USB-C et cordon

# Pièce	Boîtier	Style	Long.	Lumens/Autonomie	
STM-88810	●	Wedge®	5.5"	300 lumens, 3 hrs	\$172.55
STM-88811	●	Compacte		1,000 lumens pour 35 secondes	\$172.55
STM-88812	●	Wedge® XT	4.25"	500 lumens, 2 hrs	\$158.75
STM-88813	●	Ultra-compacte		50 lumens, 11 hrs	\$158.75

Lampes stylo / Petites lampes de poche

EZR-PCOB **\$15⁸⁵**
Petite lampe de poche de 6.25" à DEL COB avec agrafe

- 150 lumens
- Autonomie: jusqu'à 7 hrs
- Base magnétique
- Utilise 3 batteries AAA



MXN-00440 **\$45⁷⁵**
Lampe de travail/lampe stylo à DEL rechargeable Inspector Maxx, 7" de long

- Faisceau large: 250 lumens, 2 hrs
- Lampe stylo: 160 lumens, 3 hrs
- Clip de poche magnétique
- 3 indicateurs DEL de batterie
- Boîtier en aluminium robuste



MLW-2112-21 **\$100⁹³**
Lampe de poche magnétique rechargeable USB ROVER™, 6"

- 445/100 lumens
- Câble de charge USB de 2 pi



ATD-80203 **\$108⁵⁵**
Lampe de poche rechargeable à DEL SMD de 300 Lumens

- Spot à DEL: 150 lumens
- Autonomie: 2 hrs/4 hrs
- Câble USB de type C
- Capacité de charge sans fil (plaque de charge ATD-80206 en option)



Supports de lampe



Supports de lampe flexibles

- Le col de cygne flexible de 9" se plie sur >90° et pivote sur 360°
- Convient aux lampes de poche ou de signalisation de 0.625" à 2" de diam.



LIS-70450 **\$41¹⁵**
Pince à ressort



LIS-71070 **\$32⁷⁵**
Base magnétique

Lampes de poche rechargeables



MLW-2113-21 **\$110⁹³**
Lampe de poche à tête articulée sur 110° rechargeable par USB, 5.4"

- Spot 500 lumens, 2.5 hrs
- Diffuse: 400/100 lumens, 3/10 hrs
- Base magnétique



Lampe de poche tactique rechargeable Dual-Light™, 6"

- Torche: 900/350/150 lumens, 3/6/22 hrs
- Diffuse: 250 lumens, 3.5 hrs
- Double: 500 lumens, 2.5 hrs
- Mode clignotant
- Étanche et résistante aux chocs
- Comprend un étui



# Pièce	Boîtier	
BAY-USB-578XL-BL	Bleu et noir	\$182.15
BAY-USB-578XL-G	Vert et noir	\$182.15
BAY-USB-578XL-R	Rouge et noir	\$182.15



EZR-CT2205 **\$56³⁵**
Lampe tactique rechargeable de 7" à DEL CREE® avec focus

- 200 à 15 lumens, jusqu'à 20 hrs
- Résistante à l'eau et aux chocs
- Comprend un câble USB



EZR-CT2405 **\$63⁴⁵**
Lampe tactique rechargeable de 7" à DEL CREE® avec focus

- 420 lumens, 10 hrs
- Haut/Bas/Clignotant
- Résistante à l'eau et aux chocs
- Comprend un câble USB



EZR-CT2505 **\$70⁴⁵**
Lampe tactique rechargeable de 6.25" avec focus

- 550 à 275 lumens, jusqu'à 28 hrs
- Résistante à l'eau et aux chocs
- Comprend un câble USB



Lampes de poche rechargeables



Lampe de poche rechargeable Dualie® multifonction et intrinsèquement sécuritaire, 7"

- Spot/diffuse combinée: 275 lum., 5.5 hrs
- Spot: 180 lumens, 7.25 hrs
- Diffuse: 105 lumens, 13.5 hrs
- Pince pratique magnétique
- Résist. à la poussière, à l'eau et aux chocs
- Chargeur 120V/100V AC



# Pièce	Couleur	Prix
STM-68793	Jaune	\$151.05
STM-68794	Noir	\$151.05

STM-74301 \$229²⁵

Lampe de poche rechargeable Strion® de 5.9" à DEL

- Lumens: 375/175/80
- Autonomie: 2.5/4.75/9.5 hrs
- Mode clignotant
- Boîtier en aluminium
- Chargeurs AC/DC



STM-75713 \$253⁸⁵

Lampe de poche rechargeable Stinger® de 8.4" à DEL

- Lumens: 425/200/100
- Autonomie: 3/5.5/10 hrs
- Mode clignotant
- Boîtier en aluminium
- Chargeurs AC/DC



STM-88082 \$120⁸⁵

Lampe de poche ProTac® USB 2L-X, 5"

- Haut: 500 lumens, 4.5 hrs
- Bas: 40 lumens, 30 hrs
- Clignotant: 4.5 hrs
- Boîtier en aluminium
- (1) Batterie USB SL-B26
- (1) Câble USB



STM-88078 \$241⁶⁵

Lampe de poche tactique rechargeable à DEL C4® Protac® HPL USB, 7"

- Lumens: 1,000/400/65
- Autonomie: 1.5/3/20 hrs
- Boîtier en aluminium
- Chargeurs 120V AC/12V DC, câble USB



STM-88095 \$132³⁵

Lampe tactique de 4.4" Protac® 90X USB à angle droit

- Lumens: 1000/300/65
- Autonomie: 2.5/4/21 hrs
- Mode stroboscopique
- Résistant à l'eau et aux chocs
- Clip de poche amovible
- Comprend un cordon de charge et une batterie Li-Ion USB. Accepte également deux piles CR123A.



STM-78101 \$304⁹⁵

Lampe de poche rechargeable au li-ion Stinger® 2020

- Lumens: 2,000/850/100
- Autonomie: 2/4/24 hrs
- Clignotant: 3.25 hrs
- Boîtier en aluminium
- Corps texturé
- Chargeurs 120V AC/12V DC, 1 support



STM-88080 \$211⁴⁵

Lampe de poche ProTac® USB HL 5-X, 9.5"

- Haut: 3,500 lumens, 1.25 hrs
- Moyen: 1,000 lumens, 3 hrs
- Bas: 250 lumens, 11.5 hrs
- Boîtier en aluminium
- (2) Batteries USB SL-B26
- (1) Câble USB



STM-22051 \$19⁷⁵

Câble de charge 12V DC

- Le câble de charge 12V DC (modèle #DC1) convient à la plupart des bases, supports et manchons de recharge Streamlight®



MXN-04010 \$186¹⁵



Lampe de poche rechargeable SearchPoint™ REDZone de 5" de long

- Comprend des lumières blanche, rouge et verte
- Lumens (lumière blanche): 1200/400/35/7
- Mode stroboscopique
- Lumière rouge: 165 lumens, 4 hrs
- Lumière verte: 200 lumens, 4 hrs
- Lumières rouge et vert clignotantes
- Corps en aluminium
- Étanche
- Comprend: diffuseur de lumière pour le contrôle du trafic, câble de charge, lanière et étui
- Peut également fonctionner avec deux piles CR123A (en option)



SOL-LNC330 \$70⁶⁵

Lampe de poche rechargeable à DEL COB de 400 lumens

- Mode DEL COB: 400 lumens
- Mode torche avec zoom: 350 lumens
- Mode lumière d'urgence
- Variateur d'intensité
- Base magnétique
- Comprend la batterie #18650 et le câble de charge USB/Micro USB



SOL-LNC375 \$90⁴⁵

Lampe de poche rechargeable à DEL de 750 lumens

- Zoom ajustable
- Rechargeable avec le câble USB ou sur la base de recharge sans fil
- Chargeur mural USB 5V 2A USB
- Comprend la batterie #21700 et le câble de charge USB/Micro USB



Lampes de poche non-rechargeables

Milwaukee

MLW-2107S **\$60⁹³****Lampe de poche à focalisation avec étui**

- 5.4" de long
- Lumens: 325/25 • Autonomie: 5/18 hrs
- Faisceau: 115
- Marche/Arrêt/Momentané
- Réglage du faisceau de spot à flood
- Clip de poche en métal amovible
- Résistante à l'eau, à la poussière, aux chocs à 4m
- Comprend 3 batteries AAA



STREAMLIGHT

STM-88047 **\$187²⁵****Lampe de poche tactique à piles ProTac HL® 3 à DEL C4**

- 7.1" de long
- Lumens: 1.100/35 • Autonomie: 2 hrs/43 hrs
- Mode clignotant • Résistante à l'eau et aux chocs
- Comprend (3) batteries au lithium 3V C123A + lanière + étui

BAYCO
NIGHTSTICKBAY-NSP-410 **\$36⁴⁵****Lampe à piles à faisceau réglable 1AA**

- Longueur: 4.25"
- Lumens: 115 • Autonomie: 3 hrs
- Résistante aux chocs à 2m et à l'eau
- Comprend 1 batterie AA

BAY-NSP-420 **\$42⁵⁵****Lampe à piles à faisceau réglable 3AAA**

- Longueur: 4.5" • Lumens: 275/115/45
- Autonomie: 2/5.5/24 hrs
- Faisceau: 133m
- Résistante à l'eau et aux chocs
- Comprend 3 batteries AAA

BAYCO
NIGHTSTICKBAY-XPP-5422GA **\$73⁴⁵****Lampe de poche à piles Dual-Light™ à sécurité intrinsèque**

- Longueur: 7"
- Torche: 120 lumens/17.5 hrs
- Diffuse: 120 lumens/17.5 hrs
- Double: 240 lumens/4.5 hrs
- Faisceau: 170m
- Résistante à l'eau et à la poussière
- Résistante aux chocs à 2m
- Utilise 3 batteries AA (non incluses)

**Lampe de poche à piles Dual-Light™ avec deux aimants intégrés**

- Longueur: 7"
- Torche: 130 lumens/0.5 hrs
- Diffuse: 110 lumens/10.5 hrs
- Double: 235 lumens/5 hrs
- Faisceau: 181m
- Résistante à l'eau
- Comprend 3 batteries AA

BAYCO
NIGHTSTICK

# Pièce	Couleur	
BAY-NSP-2422B	●	\$55.85
BAY-NSP-2422R	●	\$55.85

STREAMLIGHT

STM-62202 **\$35⁵⁵****Lampe de poche à piles ProPolymer® 3N à DEL**

- 5.25" de long
- Lumens: 30 • Autonomie: 120 hrs
- Résistante aux chocs à 1m et à l'eau
- Comprend (3) batteries "N"

**Lampes de poche à piles ProPolymer® 4AA à DEL C4**

- 7" de long
- Lumens: 100, 6 hrs
- Résistant à l'eau, résistant aux chocs à 1m
- Comprend (4) batteries "AA"



# Pièce	Boîtier	
STM-68244	Jaune	\$73.95
STM-68344	Noir	\$73.95

STM-88031 **\$102⁶⁵****Lampe de poche à piles ProTac® 2L à DEL C4**

- 4.77" de long
- Lumens: 350/30
- Autonomie: 3.25 hrs/35 hrs
- Mode clignotant
- Résistante à l'eau et aux chocs
- Comprend (2) batteries au lithium 3V C123A + étui

STM-88850 **\$90⁶⁵****Lampe de poche à piles tout usage PolyTac®**

- 5.34" de long
- Lumens: 600/260/35
- Autonomie: 2.75/5.5/34 hrs
- Mode clignotant
- Résistante à l'eau et aux chocs
- Comprend (2) batteries au lithium 3V C123A



Lampes frontales



STM-61430 **\$47¹⁵**

Lampe frontale rechargeable ultra compacte QB®

- Spot: 200/95 lumens; • Autonomie: 2/4 hrs
- Résistante aux intempéries et aux chocs • Comprend un câble USB



STM-51063 **\$120⁸⁵**

Lampe frontale rechargeable multifonction Twin-Task®

- Spot: 375/175/50 lumens; 4.75/8.5/20 hrs
- Diffus: 250/125 lumens; 5/9 hrs
- Tête bascule sur 120°
- Résistante à l'eau et aux chocs • Comprend un câble USB



STM-61052 **\$61⁶⁵**

Lampe frontale à 7 DEL Septor®

- Lumens: 120/45/13
- Autonomie: 3.4/10/55 hrs
- Faisceau: 60m
- Tête bascule sur 90°
- Résistante à l'eau et aux chocs
- Comprend (3) batteries "AAA"



STM-61301 **\$60³⁵**

Lampe frontale Argo® à DEL

- Lumens: 150/100/45
- Autonomie: 3/4.5/30 hrs
- Faisceau: 190m
- Tête bascule sur 90°
- Résistante à l'eau et aux chocs
- Comprend (3) batteries "AAA"



STM-61700 **\$43¹⁵**

Lampe frontale rechargeable ultra compact Bandit® à profil abaissé

- Éclaire votre espace de travail; idéal pour les travaux de près
- Lumens: 180/35 • Autonomie: 2 hrs/9.5 hrs
- Mode clignotant • Résistante à l'eau et aux chocs
- Comprend un câble USB + clip à casque



Lampe frontale brillante Bandit™ Pro rechargeable par USB

- Haut: 180 lumens; 4.5 hrs
- Bas: 35 lumens; 21 hrs
- Clignotant d'urgence: 180 lumens
- Résistante aux chocs et aux intempéries
- Comprend une pince pour visière
- Comprend un cordon USB



# Pièce	Couleur	
STM-61710	Jaune	\$47.15
STM-61714	Noir	\$47.15



MLW-2163-21



Lampe frontale pour casque de chantier, rechargeable par USB

- Lumens: 600
- 5 modes d'éclairage • La lampe pivote sur 180°
- Résistante à l'eau, la poussière et aux chocs
- Comprend (4) agrafes, (1) batterie USB et (1) câble USB



MLW-2115-21 **\$100⁹³**

Lampe frontale rechargeable à profil bas pour casque de chantier

- Lumens: 600/350/125/25
- Autonomie: 2/6/10/27 hrs
- Tête de lampe ultra mince de 1"
- Comprend (4) agrafes, (1) batterie USB et (1) câble USB



EZR-CT4200 **\$49³⁵**

Lampe frontale avec focus

- Lumens: 220 • Faisceau: 120m
- Autonomie: jusqu'à 7 hrs
- Haut, Bas, Clignotant
- Tête lumineuse dirigeable
- Résistante à l'eau et aux chocs



EZR-CT4205 **\$98⁶⁵**

Lampe frontale rechargeable à DEL CREE® et avec focus

- Lumens: 380 • Faisceau: 120m
- Autonomie: jusqu'à 10 hrs
- Haut, Bas, Clignotant
- Tête lumineuse dirigeable
- Feu de détresse arrière
- Résistante à l'eau et aux chocs
- Câble micro USB



EZR-CT4305 **\$98⁶⁵**

Lampe frontale rechargeable à DEL puissant et avec focus

- Lumens: 800/400 • Faisceau: 150m
- Autonomie: jusqu'à 8 hrs
- Haut, Bas, Clignotant
- Tête lumineuse dirigeable
- Feu de détresse arrière
- Résistante à l'eau et aux chocs
- Comprend un câble micro USB



Lampes frontales



MXN-00640 **\$85⁹⁵**

Lampe frontale rechargeable WorkStar® LightVisor™

- Lumens: 600/300 • Autonomie: 6.5 hrs/3 hrs • Angle de rayonnement de 130°
- Résistant à l'eau IP 65; résistant aux chocs, jusqu'à 2m (6 pi)
- Indicateur de charge: 25%, 50%, 75%, 100%
- Câble de charge USB-C inclus • Temps de charge: 4.5 hrs



MXN-00500 **\$57²⁵**

Mini lampe frontale rechargeable WorkStar® 500 DROID à bascule

- Lumens: 400 / 160 • Autonomie: 2 / 5 hrs
- Faisceau: 38m / 24m • Comprend un câble USB



BAY-NSP-4602B **\$30⁰⁵**

Lampe frontale Dual-Light™ à DEL CREE®

- Spot: 30 lumens, 15 hrs
- Diffus: 15 lumens, 36.5 hrs
- Double: 35 lumens, 12 hrs
- Faisceau: 19m
- Résistante aux chocs à 2m et à l'eau
- Comprend 3 batteries AAA



BAY-NSP-4604B **\$42⁵⁵**

Lampe frontale Dual-Light™ à DEL CREE®

- Spot: 100 lumens, 7 hrs
- Diffus: 45 lumens, 8 hrs
- Double: 90 lumens, 8.5 hrs
- Faisceau: 93m
- Résistante aux chocs à 2m et à l'eau
- Comprend 3 batteries AAA



ATD-80250A **\$68²⁵**



Lampe frontale à DEL COB rechargeable activée par le mouvement

- Faisceau large: 200/100 lumens; 2.5/5 hrs
- Faisceau dirigé: 120 lumens; 3 hrs
- Tête de lampe pivotante
- Bandeau ajustable et amovible avec des pinces pour casque de construction
- Résistante à l'eau et à la poussière
- Câble micro-USB inclus



SOL-LNC7250 **\$57⁶⁵**

Lampe frontale rechargeable à DEL CREE® activée par le mouvement

- Spot: 200 lumens
- Diffus: 250 lumens
- Autonomie: jusqu'à 8 hrs
- Marche/arrêt par le mouvement
- Gradateur • Câble USB



STE-78834 **\$54²⁵**

Lampe frontale rechargeable multifonction à 10 DEL SMD, profil abaissé

- Flux Haut/Moyen/Bas: 250 lumens, 3 hrs, 20m / 120 lumens, 4.5 hrs, 15m / 60 lumens, 9 hrs, 10 mètres
- Boîtier résistant à l'eau
- Batterie au Li-Ion rechargeable

STEELMAN^{PRO}



Lampes au cou



MLW-2117-21 **\$140⁹³**

Lampe au cou rechargeable

- Lumens: 400 • Autonomie: 8+ hrs
- 2 modes pour gérer le rendement
- Tête lumineuse avec 130° de rotation verticale
- Bande ergonomique résistante à la transpiration
- Résistant à la poussière, à l'eau et aux chocs (6 pieds)
- Câble USB-C et batterie REDLITHIUM™ USB 3.0 inclus



Lampes au cou multiposition Anywear™ à DEL

- Design attrayant et élégant, plus confortable que les lampes frontales conventionnelles
- Les têtes pivotent vers le haut et vers le bas sur 70°



Lampes au cou rechargeables

- Lumens: 300/30
- Comprend un câble USB

# Pièce	Couleur	Prix
EZR-NK15	●	\$79.15
EZR-NK15-GR	●	\$79.15
EZR-NK15-OR	●	\$79.15



EZR-CT7100 **\$34¹⁵**

Lampe au cou à piles

- Lumens: 200/100
- Autonomie: 2.5 hrs/5 hrs
- Têtes à fonctionnement indépendant
- Les têtes pivotent vers le haut et vers le bas sur 90°
- Comprend 2 batteries AA



DIAGNOSTIC / VÉRIFICATEURS ÉLECTRONIQUES

Analyseurs et accessoires

MS906PRO



GRATUIT!

Achetez #AUL-MS906PRO et obtenez #AUL-BT506: Testeur de batterie et du système électrique.



MS906PROTS



GRATUIT!

Achetez #AUL-MS906PROTS et obtenez #AUL-TBE200: Outil d'analyse assisté au laser MaxiTPMS pour mesurer les bandes de roulement et les disques de frein.



AUTEL MAXISYS

Tablettes d'analyse pour voitures et poids légers

	AUL-MS906PRO	AUL-MS906PROTS
	Diagnostic avancé	Diagnostic complet + diagnostic et service TPMS
ÉQUIPEMENT		
Connexion au véhicule sans fil	Bluetooth MaxiSYS VCI200	Bluetooth MaxiSYS VCI200
Écran couleur tactile	8" LED	8" DEL
Processeur	2.3 GHz + 1.7 GHz Octa-Core	2.3 GHz + 1.7 GHz Octa-Core
Mémoire / RAM	128GB SSD + 4GB RAM	128GB SSD + 4GB RAM
Batterie interne	11,600 mAh	11,600 mAh
Ports pour accessoires	HDMI et USB	HDMI et USB
Connexion à l'oscilloscope #MP408 (en option)	✓	✓
Connexion au testeur de batterie et de syst. électr. #BT506 (en option)	✓	✓
Connecteurs non-OBDII	Kit en option: #AUL-MSOBD2KIT	Kit en option: #AUL-MSOBD2KIT
LOGICIEL		
Système d'exploitation	ANDROID 7.0	ANDROID 7.0
Mises à jour du logiciel	1 an GRATUIT	1 an GRATUIT
Détection automatique	Auto-VIN / Auto-SCAN SCAN VIN / PLATE SCAN	Auto-VIN / Auto-SCAN SCAN VIN / PLATE SCAN
Passerelle d'accès sécurisée	Accès autorisé FCA avec un compte AutoAuth	Accès autorisé FCA avec un compte AutoAuth
Lecteur de plaque d'immatriculation	Disponible pour véhicules compatibles	Disponible pour véhicules compatibles
CARACTÉRISTIQUES		
Fonctions de base et spéciaux	Domestique, Asiatique & Euro 1996 +	Domestique, Asiatique & Euro 1996 +
Modes de test OBDII	Tous les 10 modes de test Temps réel et image fixe / Mode 6 amélioré	Tous les 10 modes de test Temps réel et image fixe / Mode 6 amélioré
Modes de service TPMS	Enregistre les identifiants des capteurs	Activ. / réapprentissage. / programm. MX-Sensors
Réinitial. des témoins de service	26 fonctions Service	26 fonctions Service
Diesel (véhicules légers & moyens)	Réinitialisation des émissions diesel	Réinitialisation des émissions diesel
Diagnostic du système	Tous les modules dans tous les systèmes	Tous les modules dans tous les systèmes
Activation des composants	Contrôle bi-directionnel	Contrôle bi-directionnel
Fonctions améliorées	Codage + adaptations avancés	Codage + adaptations avancés
Calibration ADAS	Capacité de calibration ADAS avec l'achat du logiciel de mise à niveau et du syst. de calibration	Capacité de calibration ADAS avec l'achat du logiciel de mise à niveau et du syst. de calibration
Analyse de batterie	Logiciel MaxiBAS Achat du BT506 requis pour utiliser le logiciel MaxiBAS	Logiciel MaxiBAS Achat du BT506 requis pour utiliser le logiciel MaxiBAS
Fonction complète TPMS		Diagnostics de TPMS, Service et programmation des 1-Sensor

Analyseurs et accessoires



GRATUIT!

Achetez #AUL-MS909 et obtenez #AUL-AL539: AutoLINK® - Lecteur de code et vérificateur de système électrique.



GRATUIT!

Achetez #AUL-MS919 et obtenez #AUL-700150: MaxiTPMS® ITS600PRO - Tablette de service TPMS et de diagnostic.

GRATUIT!

Achetez #AUL-MSULTRA et obtenez #AUL-700150: MaxiTPMS® ITS600PRO - Tablette de service TPMS et de diagnostic.



AUTEL MAXISYS

Tablettes d'analyse pour voitures et poids légers

	AUL-MS909	AUL-MS919	AUL-MSULTRA
	Analyseur nouvelle génération	Analyseur nouvelle génération	Analyseur nouvelle génération
ÉQUIPEMENT			
Connexion au véhicule sans fil	MaxiFash VCI incluant les derniers protocoles	MaxiFash VCMI incluant les derniers protocoles	MaxiFash VCMI incluant les derniers protocoles
Écran couleur tactile	10" LCD	10" LCD	13" LCD
Processeur	2.3 GHz + 1.7 GHz Octa-Core	2.3 GHz + 1.7 GHz Octa-Core	2.3 GHz + 1.7 GHz Octa-Core
Mémoire / RAM	128GB SSD / 4GB RAM	128GB SSD / 4GB RAM	256GB SSD / 4GB RAM
Batterie interne	15,000 mAh	15,000 mAh	18,000 mAh
Ports pour accessoires	HDMI / 2 USB	HDMI / 2 USB	HDMI / 2 USB + station d'accueil
Connecteurs non-OBDDII	En option (#MSOBD2KIT)	En option (#MSOBD2KIT)	En option (#MSOBD2KIT)
LOGICIEL			
Système d'exploitation	ANDROID 10.0	ANDROID 10.0	ANDROID 7.0
Mises à jour du logiciel	1 an GRATUIT	1 an GRATUIT	1 an GRATUIT
Détection automatique	SCANVIN/Auto-VIN/Auto-SCAN/Scan de plaque	SCANVIN/Auto-VIN/Auto-SCAN/Scan de plaque	SCANVIN/Auto-VIN/Auto-SCAN/Scan de plaque
Affichage à écran divisé			Visualisez de multiples fonctions à la fois
VCMI avancé 5-en-1		VCI, Oscilloscope, Multimètre, Générateur de forme d'onde, Vérificat. bus CAN	VCI, Oscilloscope, Multimètre, Générateur de forme d'onde, Vérificat. bus CAN
Réparation assistée	Procédures guidées incluant analyse DTC et solutions pour codes d'anomalie	Procédures guidées incluant analyse DTC et solutions pour codes d'anomalie	Procédures guidées incluant analyse DTC et solutions pour codes d'anomalie
Carte topologique des modules pour véhicules compatibles	Écran d'état de tous les systèmes avec défauts différenciés par code couleur	Écran d'état de tous les systèmes avec défauts différenciés par code couleur	Écran d'état de tous les systèmes avec défauts différenciés par code couleur
Données pertinentes	Dépannage des DTC	Dépannage des DTC	Dépannage des DTC Librairie vidéo pour informations de réparation
Bulletins de service technique	Disponible sur certains véhicules	Disponible sur certains véhicules	Disponible sur certains véhicules
Passerelle d'accès sécurisée	Accès autorisé FCA avec un compte AutoAuth	Accès autorisé FCA avec un compte AutoAuth	Accès autorisé FCA avec un compte AutoAuth
Lecteur de plaque d'immatriculation	Disponible pour véhicules compatibles	Disponible pour véhicules compatibles	Disponible pour véhicules compatibles
CARACTÉRISTIQUES			
Fonctions de base et spéciales	Domestique, Asiatique & Euro 1996 +	Domestique, Asiatique & Euro 1996 +	Domestique, Asiatique & Euro 1996 +
Modes de test OBDDII	Tous les 10 modes de test Temps réel et image fixe / Mode 6 amélioré	Tous les 10 modes de test Temps réel et image fixe / Mode 6 amélioré	Tous les 10 modes de test Temps réel et image fixe / Mode 6 amélioré
Modes de service TPMS	Enregistre les identifiants des capteurs	Enregistre les identifiants des capteurs	Enregistre les identifiants des capteurs
Réinitial. des témoins de service	36 fonctions Service	36 fonctions Service	36 fonctions Service
Diesel (véhicules légers & moyens)	Réinitialisation des émissions diesel	Réinitialisation des émissions diesel	Réinitialisation des émissions diesel
Diagnostic du système	Tous les modules dans tous les systèmes	Tous les modules dans tous les systèmes	Tous les modules dans tous les systèmes
Activation des composants	Contrôle bi-directionnel	Contrôle bi-directionnel	Contrôle bi-directionnel
Fonctions améliorées	Codage avancé + adaptations	Codage avancé + adaptations	Codage avancé + adaptations

DIAGNOSTIC / VÉRIFICATEURS ÉLECTRONIQUES

Analyseurs et accessoires



MS909EV

MSULTRA EV

AUTEL MAXISYS



Tablettes de diagnostic intelligent pour VE

- Test et analyse sécurisés des systèmes haute tension
- Diagnostics avancés pour les véhicules électriques, à essence, diesel et hybrides américains, européens et asiatiques

	AUL-MS909EV	AUL-MSULTRA EV
ÉQUIPEMENT		
Connexion au véhicule sans fil	MaxiFlash VCI Bluetooth	MaxiFlash VCMI Bluetooth
Écran couleur tactile	10" LCD	13" LCD
Processeur	2.2 GHz + 1.7 GHz Octa-Core	2.2 GHz + 1.7 GHz Octa-Core
Mémoire / RAM	128GB SSD / 4GB RAM	256GB SSD / 4GB RAM
Station d'accueil		Inclus
Boîte EVDiag	Inclus	Inclus
LOGICIEL		
Système d'exploitation	ANDROID 10.0	ANDROID 7.0
Affichage à écran divisé		Visualisez de multiples fonctions à la fois
Diagnostic des systèmes haute tension	Diagrammes du bloc de système haute tension	Diagrammes du bloc de système haute tension
Diagnostics du bloc batterie	Analyses SOC et SOH	Analyses SOC et SOH
VCMI avancé 5-en-1		VCI, Oscilloscope, Multimètre, Générateur de forme d'onde, Vérification bus CAN
Passerelle d'accès sécurisée	Accès autorisé FCA avec un compte AutoAuth	Accès autorisé FCA avec un compte AutoAuth
CARACTÉRISTIQUES		
Réinit. des témoins de service	36 fonctions Service	36 fonctions Service
Diesel (véhicules légers & moyens)	Réinit. des émissions diesel	Réinit. des émissions diesel

AUL-VMOTORUPDATE Abonnement aux données de réparation MOTOR TruSpeed®

- Fournit les données MEO de service et de réparation ainsi que le contenu ADAS directement sur votre tablette Autel de série Ultra avec un abonnement logiciel actif: MS Ultra, MS Ultra ADAS, MS Ultra EV, MS919, MS909
- Emplacements des composants, codes d'anomalie, calendriers d'entretien, procédures de réparation, bulletins de service technique, schémas de câblage, etc.
- Tout le contenu des procédures d'entretien associées, y compris les détails de la réparation, les outils nécessaires et les avertissements en un seul endroit
- Convient aux véhicules légers domest. et importés de 1985+ pour le marché nord-américain
- Données provenant directement des fabricants d'équipement d'origine (MEO)
- Mises à jour des révisions MEO en temps rapproché



AUTEL MAXISYS

AUL-EVDIAGKIT Kit de mise à niveau des diagnostics VE

- Comprend la boîte EVDiag, un logiciel et des adaptateurs pour des véhicules spécifiques afin de réaliser des diagnostics des blocs de batteries pour les véhicules électriques
- Compatible avec modèles MaxiSYS Ultra, Ultra ADAS, MS919 et MS909



DIAGNOSTIC DES BLOCS DE BATTERIES

- Diagnostics approfondis des blocs de batteries pour les véhicules électriques les plus populaires sur le marché, notamment BMW, Tesla et VW/Audi
- Analyse de l'état de charge et de l'état de santé pour connaître l'état réel de la batterie

AUTEL

Programme d'entretien et de mise à jour d'un an pour MaxiSYS

EXTENSION D'UN AN DE LA COUVERTURE DE LA GARANTIE LIMITÉE

- Renouvelez la couverture de la tablette année après année
- Couverture des pannes de l'appareil (certains frais peuvent s'appliquer pour le remplacement de l'appareil)
- Contacter le support technique depuis l'outil

EXTENSION D'UN AN DES MISES À JOUR LOGICIELLES

- Nouvelles caractéristiques et fonctions de l'outil
- Couverture la plus récente pour les véhicules anciens et nouveaux

# Pièce	Appareil
AUL-MS906BT1YRUPDATE	MS906BT
AUL-MS906CV1YRUPDATE	MS906CV
AUL-MS906TS1YRUPDATE	MS906TS
AUL-MS906S1YRUP	MS906S
AUL-MS906P1YRUP	MS906PRO
AUL-MS906PT1YRUP	MS906PROTS
AUL-MS9081YRUPDATE	MS908
AUL-MS908CV1YRUPDATE	MS908CV
AUL-MS9091YRUPDATE	MS909
AUL-MS909CV1YRUP	MS909CV
AUL-MS909EV1YRUP	MS909EV
AUL-MS9191YRUPDATE	MS919 & MS919EV
AUL-MSELITE1YRUPDATE	MSElite
AUL-MSULTRA1YRUPDATE	MSUltra
AUL-ULTRA EV1YRUP	MSUltraEV



AUTEL

AUL-CANFD-ADAPT \$158³⁵

Adaptateur pour protocole CAN FD

- Supporte les véhicules GM et Ford 2019+ à cap. CAN FD
- Compatible avec: MX808, MS905, MS906, MS906BT, MS906TS, MS908, MS908S, MS908P, MS908SP, MSELITE, IM508, IM608
- Compatible avec les unités VCI supportés d'Autel



AUTEL

AUL-XLINK \$1843⁵⁵

VCI MaxiFlash XLINK

- Appareil autonome prêt pour l'expertise à distance: connectez-vous avec des programmeurs expérimentés, des diagnosticiens et des experts en systèmes
- VCI améliorée pour une communication et un accès aux systèmes plus rapides
- Programmeur J2534 pour mettre à jour les modules avec le logiciel d'origine
- Prise en charge des protocoles de communication automobile les plus récents
- Permet la programmation des modules sur site et à distance
- Compatible avec toutes les tablettes MaxiSYS
- Options de communication par réseau filaire et Wi-Fi
- Mise à jour via une connexion Internet, sans connexion à la tablette
- Serveur et communication point à point à double canal



Analyseurs et accessoires

AUTEL

\$1567⁶⁵

AUL-MFVCIKIT

Kit de programmation MaxiFlash Bluetooth VCI/J2534 Pass-Thru

- Compatible avec la tablette de diagnostic avancée MaxiSYS MS909
- Utilisation avec un ordinateur Windows pour la programmation de modules de véhicules
- Programme les modules de véhicules BMW et Mercedes compatibles
- Comprend: câble principal V2.0, câble USB 2.0, adaptateur AC/DC
- Supporte CAN FD, 4 canaux CAN et DoIP
- Supporte D-PDU, IS O22900-1 & ISO 22900-2
- Conforme aux normes J2534-1, J2534-2, RP1210



AUTEL

\$195⁰⁵

AUL-TESKIT

Câbles adaptateur de diagnostic TESLA, modèles S et X

- Permet aux utilisateurs de tablettes MaxiSYS de se connecter avec les véhicules Tesla S et X pour activer le mode usine et effectuer des diagnostics du système
- Les câbles sont compatibles avec les tablettes Autel MaxiSYS



AUL-TESKIT3Y **\$34⁴⁵**

Adaptateur de diagnostic TESLA, modèles 3 et Y

- Compatible avec les tablettes Autel de série Ultra
- Se connecte au véhicule et à un VCI Autel pour lire les données en direct sur 12 systèmes
- Permet de lire et d'effacer les codes
- Les diagnostics Tesla nécessitent un accès à Internet et au serveur, disponible avec un abonnement Autel actif

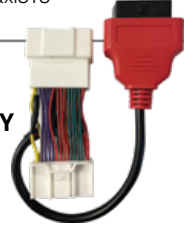

Programmation des clés



IDENTIFIEZ → COUPEZ → PROGRAMMEZ

www.tritonkeymachine.com

NIT-20426059

Système complet de fabrication de clés (sans appareil de programmation)

- Comprend le matériel nécessaire pour tailler des clés de voiture, mais aussi des clés et des télécommandes pour les types de véhicules les plus courants que vous êtes susceptible de rencontrer sur la route.
- Ces clés de type MEO peuvent être programmées par n'importe quel appareil de programmation. (Programmeur vendu séparément).
- Comprend: 1 x #20201002;
1 x #27301238;
1 x #27801294



NIT-27801294 **\$909¹⁵**

Kit de clés à transpondeur (têtes, lames et puces)

- Cet ensemble permet d'assembler des centaines de clés à transpondeur pour automobile.
- Utilisation comme **clés de test**: à l'aide de la tête universelle bleue réutilisable, coupez ces lames bon marché et testez-les dans la serrure avant de les reproduire sur une clé à transpondeur ou une clé à télécommande plus onéreuse.
- Utilisation comme **clés à tête plastique**: Combinez ces lames avec les têtes de clés appropriées pour offrir à votre client une clé mécanique permanente de haute qualité.
- Utilisation comme **clé à transpondeur**: Les mêmes têtes de clé fonctionnent également comme clé à transpondeur. Il suffit d'insérer la bonne puce et de la programmer.

Le kit comprend:

- **Lames de clé** (240 lames)
- **Têtes de clés à transpondeur** (77 têtes, 16 types)
- **Puces de transpondeur** (80 puces)



NIT-27301238 **\$4129⁶⁵**

Kit de télécommandes et de clés intelligentes

Comprend 172 télécommandes et clés parmi les plus populaires et les plus rentables utilisées en Amérique du Nord:

- Trousse **Ford**, 21 pcs (#27301231)
- Trousse **Chrysler**, 26 pcs (#27301232)
- Trousse **GM**, 27 pcs (#27301233)
- Trousse **Toyota/Lexus**, 27 pcs (#27301234)
- Trousse **Honda/Acura**, 28 pcs (#27301235)
- Trousse **Nissan**, 23 pcs (#27301236)
- Trousse **Hyundai/Kia/Mazda/Mitsubishi**, 20 pcs (#27301237)



NIT-20201002

Machine à tailler les clés Triton PLUS – Édition Automobile

- Coupe 99% des clés automobiles, commerciales et résidentielles
- Duplication facile des clés grâce à des instructions interactives illustrées à l'écran
- Taillage automatisé pour une fabrication rapide et précise des clés à chaque fois
- Écran tactile de 7" avec des graphiques clairs et un menu intuitif
- Contient une base de données exhaustive
- Les fonctions de recherche comprennent la possibilité de rechercher par modèle de véhicule, par clé ou par carte d'identification à puce.
- Mises à jour gratuites via Wi-Fi • Garantie de 3 ans



Programmation des clés

AUTEL MAXIIM

Pour plus d'infos, scannez le code QR
ou visitez: g2stobeq.ca/autelikeys



MaxiIM IKEY – Clés à puce programmables

- La clé IKEY d'Autel est une clé intelligente programmable universelle qui peut être programmée pour remplacer les clés intelligentes de plus de 700 véhicules, y compris ceux fabriqués par Hyundai, Nissan, Chrysler, Honda, GM, et certains véhicules fabriqués par BMW, Audi/VW et Volvo
- IKEY est une clé programmable multifréquence (315M/415M et 868M/915M) de qualité d'origine qui prend en charge les configurations de deux à sept boutons
- Prend en charge la transmission de fréquences à très longue portée (40m/130 pieds)
- Utilisez la tablette KM100 pour programmer la clé à puce pour les véhicules pris en charge en aussi peu qu'une minute
- **Chaque clé est vendue individuellement, piles non incluses (CR2032)**
- Modèles RAZOR & PREMIUM: Clé à lame d'urgence incluse



AUTEL MAXIIM

AUL-KM100 **\$670⁵⁵**

Kit générateur de clé universel

- Combine la programmation OBD IMMO, la génération de clés universelles, le renouvellement de clés, l'édition de transpondeurs et d'autres services dans une tablette de 5.5" sous Android 9.0 avec 2Go de RAM et 64Go de mémoire embarquée
- Peut être associée à la clé Autel IKEY pour fournir des solutions de programmation de clés professionnelles
- Comprend 2 IKEY, permettant le remplacement de clés intelligentes programmables pour plus de 700 véhicules
- Génération de clés en 60 secondes (clés Autel universelles uniquement)
- Lecture/écriture/clonage de transpondeur
- Détection de la fréquence et de la bobine d'allumage
- Compatible avec les clés intelligentes universelles vierges Autel
- Renouvellement de clés: prise en charge de 36 marques de véhicules
- Double bande, haute fréquence • Prise en charge du PLC V200
- Supporte AutoVIN



AUTEL MAXIIM

AUL-IM608PROIIPKA

Kit de programmation IMMO avancé et des clés

- Programmation IMMO et des clés pour véhicules domestiques, asiatiques et euro
- Fonctionnalités avancées de diagnostic et de service

Programmation IMMO des clés:

- Lit les codes d'immobilisation et les mots de passe directement à partir du véhicule
- Memoriser les infos du véhicule pour les utiliser lors de l'apprentissage de nouvelles clés
- Mode intelligent pour l'apprentissage guidé et automatisé des clés
- Lecture des codes (toutes les clés perdues), génération de clés, apprentissage des clés, apprentissage à distance
- Réinitialisation/adaptation de l'ECU IMMO, rafraîchissement/codage
- Lecture/écriture du transpondeur, lecture/écriture de l'EEPROM/MCU
- Mode expert pour l'apprentissage avancé des clés
- Utiliser pour la programmation des IKEYS (vendus séparément)

Le kit comprend:

- Tablette à écran tactile de 10.1" IM608PROII à base Android
- Dispositif de programmation sans fil MaxiFlash JVCJ J2534 Pass Thru
- Programmeur de clés et de puces avancé XP400Pro (aussi vendu séparém.)
- Kit adaptateur de programmation de clés IMKPA (aussi vendu séparément)



AUTEL MAXIIM

AUL-IM508S

Tablette de programmation des clés, d'IMMO et de diagnostic

- L'IM508S, lecteur de codes et outil de service tous systèmes, offre de puissantes fonctionnalités IMMO, notamment la sauvegarde, la restauration, les adaptations et le codage, la génération de clés et l'apprentissage de clés et l'apprentissage à distance
- Tablette Wi-Fi à écran tactile de 7"
- Utilisée pour programmer la gamme d'IKeys d'Autel (vendues séparément)
- Smart Mode pour l'apprentissage guidé et automatisé des clés
- Mode Expert pour un apprentissage avancé des clés
- Lecture du PIN/CS (toutes les clés perdues), génération de clés, apprentissage des clés, apprentissage à distance
- Réinitialisation/adaptation de l'ECU IMMO, rafraîchissement/codage
- Diagnostic de tous les systèmes pour les véhicules américains, asiatiques et européens, 1996+
- Services d'entretien avancés, notamment EPB, DPF, SAS, réinitialisation de l'huile et BMS
- Comprend le programmeur de clés et de puces XP200



AUL-XP400PRO **\$807²⁵**

XP400 PRO – Module avancé tout-en-un de programmation de clés et de puces

- Lecture/écriture et apprentissage des clés au véhicule
- Effectue les fonctions EEPROM requises pour les véhicules européens
- Lecture/écriture des clés à infrarouge Mercedes et les clés à puce IC pour modèles récents Hyundai et Kia
- Supporte la lecture et l'écriture des données de plus de 3000 types de puces (EEPROM, ECU moteur, MCU, ECU IMMO)
- Compatible avec #IM508 et #IM608



AUL-APB112 **\$336³⁵**

APB112 – Émulateur de clé intelligente

- Compatible avec IM608, IM508 et MX808IM
- Compatible avec XP400
- Calcul de mot de passe de 4 clés intelligentes
- Simulation de 46 puces
- Lecture des données de bobine d'allumage
- Identifier les problèmes de bobine d'allumage
- Décodage des données de puce de clé
- Pour usage avec un outil de diagnostic Autel



Alignement des roues & calibration ADAS



Cadre intelligent ADAS IA900WA qui effectue l'alignement des 4 roues et l'étalonnage ADAS

- Moniteur à écran tactile de 24"
- Diffusion simultanée à partir de MaxiSYS Ultra
- Interface Maxisys™ au lieu d'un PC pour l'alignement des roues
- Mesure optique précise avec 6 caméras haute résolution
- Caméras à calibrage automatique, toujours précises, à chaque fois
- Mouvement robotisé du cadre pour des alignements précis
- Les caméras suivent automatiquement la hauteur du véhicule sur le pont élévateur

AUTEL MAXISYS
IA900WA

\$240⁸⁵

AUL-CSC9000

Housse de protection pour le système Autel IA900



# Pièce		CADRE IA900WA STATIONNAIRE	MAXISYS ULTRA ADAS & MAXIFLASH VCMI	LOGICIEL ADAS	LDW	AVM	BSD	ACC	LIDAR	NVS	RCW
AUL-IA900LDW	IA900WA Alignement des roues et étalonnage LDW ADAS		—	—		—	—	—	—	—	—
AUL-IA900LDWT	IA900WA Alignement des roues et étalonnage LDW ADAS + tablette ULTRA ADAS					—	—	—	—	—	—
AUL-IA900AS	IA900WA Alignement des roues et TOUS LES SYSTÈMES d'étalonnage		—	—							
AUL-IA900AST	IA900WA – Alignement des roues et TOUS LES SYSTÈMES d'étalonnage + tablette ULTRA ADAS										

ADAS



COUVERTURE DU SYSTÈME

- Régulateur de vitesse adaptatif (ACC)
- Surveillance de la vue environnante (AVM)
- Détection d'angle mort (BSD)
- Avertissement de sortie de voie (LDW)
- Détection et télémétrie par imagerie lumineuse (LIDAR)
- Système de vision nocturne (NVS)
- Avertissement de collision arrière (RCW)

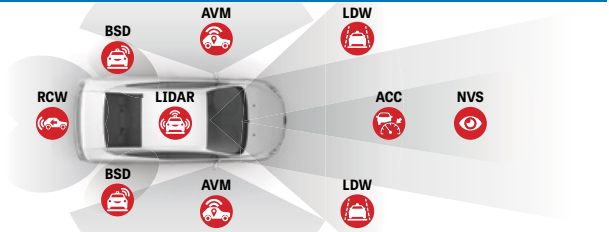

# Pièce		CADRE STANDARD STATIONNAIRE	CADRE PORTABLE MA600	MAXISYS MS909 & MAXIFLASH VCI	LOGICIEL ADAS	ACC	AVM	BSD	LDW	LIDAR	NVS	RCW
AUL-AS20	ADAS TOUS LES SYSTÈMES 2.0		—	—								
AUL-AS20T	ADAS TOUS LES SYSTÈMES 2.0T		—									
AUL-MAS20	MA600 TOUS LES SYSTÈMES 2.0	—		—								
AUL-MAS20T	MA600 TOUS LES SYSTÈMES 2.0T	—										

AUL-IA800



Système intelligent ADAS pour le positionnement optique en 3D

- Trousse d'expansion compatible avec le Cadre de Calibration Standard MaxiSYS ADAS (non compris)
- Mise en position en moins d'une minute
- 6 caméras haute résolution à reconnaissance optique 3D
- 4 pinces de roue pour la vérification de l'alignement plus autres cibles et accessoires



Motifs AVM de plancher

- Chacun vendu séparément
- Les motifs AVM fonctionnent avec les trousse de calibration MA600 et ADASCOMPLETE



# Pièce	Applic.
AUL-CSC1004-05	Ford
AUL-CSC1004-01	VW
AUL-CSC1004-07	Porsche

Lecteurs/analyseurs de codes

AUTEL



Analyseurs de codes AutoLink

- Couverture: domest., asiatique & euro 1996+
- Connexion OBDII

	AUL-AL329	AUL-AL539	AUL-AL549
	Lecteur de codes de base	Lecteur de codes + testeur de syst. électrique	Lecteur de codes moteur et ABS + testeur de base de batterie, système de démarrage et de charge
ÉQUIPEMENT			
Écran	1.6"	2.8"	2.8"
Mémoire	—	Carte Micro SD 16Go	—
LOGICIEL			
Détection automatique	Auto-VIN 2006+	Auto-VIN 2006+	Auto-VIN 2006+
Modes de test OBDII	Données en temps réel et image figée	10 modes de tests Temps réel & image figée / Mode 6 amélioré	10 modes de tests Données en temps réel et image figée / Mode 6 inclus
Mise à jour du logiciel	GRATUIT pour la vie de l'outil	GRATUIT pour la vie de l'outil	GRATUIT pour la vie de l'outil
CARACTÉRISTIQUES			
Impression des données	USB à PC	USB à PC	USB à PC
État de prép. I/M "un clic"	Lampes témoin Quick-Key	Lampes témoin Quick-Key	Lampes témoin Quick-Key
Tests électriques	—	Démarrage, charge du circuit, tension, continuité et courant	Test de base de batterie, syst. de démarrage, et de charge
Test des composants d'émissions	État de préparation I/M	État de préparation I/M O2 & moniteur embarqué	État de préparation I/M O2 & moniteur embarqué
MIL	Lecture état MIL	Lecture état MIL	Lecture état MIL
Historique des données	—	Enregistre et relit	Enregistre et relit
Essai	—	Test de composant	Test de composant
Mode 6	—	Amélioré	Inclus
Lit/efface les codes	Moteur	Moteur/Transmission	ABS/Moteur
	\$50.45	\$181.25	\$160.45

AUTEL



Analyseurs de codes et outils de service pour tous les systèmes

- Connexion OBDII

	AUL-MD808P	AUL-MX900
	MaxiDiag – outil de service + diagnostic des systèmes essentiels	MaxiCheck – tablette avancée pour tous les services/systèmes
ÉQUIPEMENT		
Écran	Écran de 4"	Écran tactile de 8"
Mémoire	Carte Micro SD 32Go	64Go ROM / 4Go RAM
Impression des données	USB à PC	WiFi à PC
Rapports		Réparations effectuées
LOGICIEL		
Système d'exploitation		ANDROID 11
Mises à jour du logiciel	Mises à jour GRATUITES Couver. des véhic. jusqu'à 2017	1 an GRATUIT
CARACTÉRISTIQUES		
Test des émissions	Préparation aux émissions O2 & moniteur embarqué	Préparation aux émissions O2 & moniteur embarqué
Modes de test OBDII	Tous les 10 modes de test Temps réel & image figée / Mode 6 amélioré	Tous les 10 modes de test Temps réel & image figée / Mode 6 amélioré
Réinitialise le voyant serv.	6 fonctions de service	40 fonctions de service
OLS/EPB/SBC/SAS/BMS	■	■
Régénération DPF	■	■
Réappr. des capteurs TPMS		■ (Outil d'activation requis)
Fonctions IMMO		■
Purge des freins ABS		■
	\$381.25	\$762.45

ESI-904 **\$92⁶⁵**

ES

Analyseur de codes OBDII Code Buddy PRO+

- Supporte tous les protocoles incluant CAN
- Affiche les codes d'anomalie et les définitions
- Lit le flux des données en temps réel
- Affiche l'état des émissions I/M
- Récupère les infos du véhicule (VIN, CIN & CVN)
- Efface les codes, éteint la lampe MIL et réinitialise les moniteurs

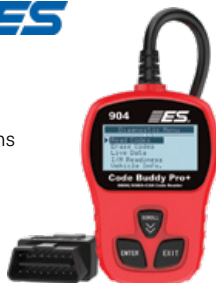

Outils de diagnostic et de service TPMS

700010
(Modèle #TS508WFK)



700180
(Modèle #TS508WFK-4)



700020
(Modèle #TS508WFK-1)



NOUVEAU



NOUVEAU



AUTEL

MaxiTPMS - Outils de diagnostic TPMS

	AUL-700010	AUL-700180	AUL-700020	AUL-TS900	AUL-700300
	Outil de service TPMS avancé modèle #TS508WF avec Wi-Fi	Outil de service TPMS avancé modèle #TS508WF avec Wi-Fi + (4) capteurs 1-Sensor	Outil de service TPMS avancé modèle #TS508WF avec Wi-Fi + (8) capteurs 1-Sensor	Tablette 3-en-1 TPMS / Diagnostic / Service	(Modèle #TS900K-8) Tablette 3-en-1 TPMS / Diagnostic / Service + (8) capteurs 1-Sensors
ÉQUIPEMENT					
Connexion	Câble OBDII			Bluetooth VCI-200	
Écran	2.3" / 320 x 240 DPI / Écran couleur au DEL			8" tactile / 1280 x 880 DPI / TFT LCD	
Processeur				1.8 GHz Quad-Core	
Mémoire				64 Go SSD / 4 Go RAM	
Caméra				8.0 MP, à l'arrière	
CAPTEUR TPMS					
Diagnostics TPMS	Écran d'état TPMS			Écran d'état TPMS étendue	
Lecture/Activation/Réapprentissage.	Toutes les marques de capteurs connus			Toutes les marques de capteurs connus	
Procédures de réapprentissage	Réapprentissage OBDII avec procédures sur l'outil			Réapprentissage OBDII avec procédures sur l'outil	
Impression des données	Cordon USB à PC			Wi-Fi	
LOGICIEL					
Système d'exploitation	Navigation facile dans l'outil			ANDROID 11.0	
Mises à jour du logiciel	GRATUIT pour la vie de l'outil via Wi-Fi			1 an GRATUIT via Wi-Fi	
Diagnostics avancés				Tests actifs / Fonctions spéciales	
Réinit. de la valeur des plaques	Disponible sur l'outil			Disponible sur l'outil	
Système suite MaxiSys				Assistance à distance et enregist. des données	
Détection automatique				Auto-VIN / Auto-SCAN SCAN VIN / PLATE SCAN	
Compatible avec capteurs BLE				Capteurs BLE (équipements d'origine)	
"Reset" des témoins de service				Plus de 40+ fonctions de service	
Diagnostics du système				Accès à tous les modules dans tous les systèmes	
	\$321.15	\$370.05	\$470.95		

AUTEL

AUL-1-SENSOR **\$27⁴⁵**
Capteur TPMS universel programmable MX-Sensor 1-Sensor avec tige en caoutchouc à insérer par pression



- Bouton de libération par pression pour remplacer facilement les tiges de valve
- Fréquence combinée en un seul capteur: 315MHz et 433MHz
- Programmable avec outils de service Autel TPMS
- Compatible avec les tiges de valve interchangeables en caoutchouc, en aluminium ou en métal coloré d'Autel

Capteurs TPMS universels à angle ajustable MX-Sensor 1-Sensor

- Tige de valve vissable à flexibilité de 15° s'adapte à une plus grande variété de véhicules
- Fréquence combinée en un seul capteur: 315MHz et 433MHz
- Programmable avec outils de service Autel TPMS



# Pièce	Tige	
AUL-300020	Caoutchouc	\$42.45
AUL-300030	Aluminium	\$42.45

AUL-300100 **\$82⁵⁵**

Capteur TPMS MX-Sensor BLE Bluetooth préprogrammé pour modèles Tesla 3/Y/S/X

- Capteur préprogrammé Bluetooth Low Energy (BLE) pour les modèles Tesla 3/Y/S/X: **il suffit d'installer et d'utiliser**
- Programmable avec les outils TPMS Autel TS900, ITS600 et ITS600PRO pour les derniers véhicules équipés BLE
- Répond aux normes de l'industrie
- Tige de valve à angle réglable 15°-34° pour répondre aux différents besoins de véhicules
- Durée de vie de la batterie de plus de 6 ans
- Support des températures extrêmes



DIAGNOSTIC / VÉRIFICATEURS ÉLECTRONIQUES

Outils de diagnostic et de service TPMS

AUTEL

Tiges de valve de recharge en métal à insérer par pression pour MX-Sensor 1-Sensor, 1 pièce

# Pièce	Tige	
AUL-CV-001	Noir	\$4.55
AUL-CV-002	Gris Titan	\$4.55
AUL-CV-003	Chrome	\$11.45



Kit de 4 tiges de valve de recharge à insérer par pression pour Autel MX-Sensor 1-Sensor

# Pièce	Tige	
AUL-MXSENSORRVK	Caoutch.	\$11.05
AUL-MXSENSORMVK	Métal	\$11.05



AUTEL



MaxiTPMS ITS600 - Outils de style tablette pour TPMS

- Lecteur optique identifie VIN/MMY
- Écran d'état TPMS exclusif
- Réapprentissage OBDII rapide pour la plupart des véhicules domestiques
- Programmation en lot de jusqu'à 20 capteurs 1-Sensors
- Activation, lecture, réapprentissage de tous les capteurs connus
- Réinitialisation de pression de gonflage (selon fiche de valeurs)
- Comprend les 4 fonctions d'entretien Service les plus communes
- Outils équipés de l'unité VCI V200 avec Bluetooth™

# Pièce	Description	
AUL-ITS600	Kit ITS600 avec VCI seulement	\$706.35
AUL-700130	Kit ITS600K8 avec VCI + (8) 1-Sensors	\$982.55
AUL-700140	Kit ITS600K20 avec VCI + (20) 1-Sensors	\$1269.55
AUL-700150	Kit ITS600PRO Kit avec VCI et diagnostics pour tous les modèles et tous les systèmes	\$872.15

ATQ-VT5S **\$72¹⁵**

ATEQ

Outil d'activation de capteur TPMS

- Aide aux procédures de réapprentissage manuels de capteurs TPMS en déclenchant et activant les capteurs des véhicules GM, Ford, Chrysler, ainsi que plusieurs autres véhicules



ATQ-VT37-0000 **\$355⁴⁵**

VT37 - Outil de réinitialisation, activation et programmation TPMS

- Active et affiche toutes les données des capteurs
- Réapprentissage spécifique à la marque, modèle et année
- Fonctionne avec les marques majeures de capteurs MEO et du marché secondaire
- Programme 20+ marques de capteurs du marché secondaire
- Recherche les # d'article des capteurs TPMS de remplacement
- Test le signal des keyfobs et l'état de la batterie



ATQ-QUICKSET-X **\$380⁸⁵**

Outil de réinitialisation des capteurs TPMS lors du changement des pneus saisonnier

- Effectuez facilement les changements de pneus été/hiver avec un seul outil
- Réinitialise le système TPMS en 3 étapes faciles
- Réapprentissage OBDII et Manuel
- Réapprentissage TPMS via le connecteur OBD
- Réinitialise le système TPMS suite à l'installation de nouveaux capteurs ou la rotation des pneus



ATQ-TS56-1002 **\$1396⁵⁵**

VT56 - Outil tout en un pour le service TPMS et la gestion des pneus

- Sélection de marque, modèle et année via le scan VIN
- Procédures de réapprentissage spécifiques à l'année (toutes marques et modèles)
- Programme tous les principaux capteurs
- Réinitialisation de TPMS via OBD2 sur plus de 80% des modèles de voiture
- Récupère les codes TPMS DTC
- Ajustement des valeurs d'étiquette de portière
- Réapprentissage TPMS de remorque
- Recherche du # pièce de rechange du capteur TPMS (OE et marchés des pièces de rechange)
- Déverrouillage ECU pour la famille de véhicules Toyota
- Test les porte-clés à puce
- Fonction de l'état d'usure des bandes de roulement (accessoire en option)



Testeurs de capteur ABS

HICKOK WAEKON



WAY-20560 **\$576³⁵**

Testeur de capteur ABS

- Vérifie rapidement le bon fonctionnement du capteur de vitesse de roue
- Fonctionne sur les capteurs d'ancien et de nouveau style
- Identifie les courts-circuits ou les circuits ouverts
- La simulation du signal permet le teste du faisceau de conducteurs



Diagnostic et essai de camion et remorque



Kit de diagnostic unique, multi-marques et global pour les véhicules commerciaux, agricoles et hors route ainsi que les équipements de manutention

- Activations; Tests de composants; Identification des systèmes de données ECU; Configuration des systèmes; Mesures; Reprogrammation; Paramètres de réglage
- **Interface Jaltest Link:** Équipement de diagnostic pour véhicules commerciaux
- **Logiciel Jaltest:** Diagnostic manuel, mesure des valeurs, actionnements, visualisation des données ECU, calibrage et remise à l'état initial
- **Jaltest Info:** Logiciel permettant de vérifier les données techniques, les informations techniques, ou les schémas de câblage pour n'importe quel système
- **Jaltest GRP:** Programme pour l'organisation et la gestion des activités de l'atelier
- **Jaltest ETM:** Logiciel de diagnostic dédié pour la vérification des modules électroniques EBS
- **Jaltest IPARTS:** Base de données pour les pièces de rechange avec références croisées provenant de fournisseurs et de manufacturiers
- **Câbles:** Câble de diagnostic OBD, câbles pour marques spécifiques ainsi que les protocoles de communication européens, asiatiques et américains
- **Services Jaltest:** Assistance technique, service à la clientèle, formation, apprentissage électronique



jaltest
CV
COMMERCIAL VEHICLES

COJ-HDCOMM 

Kit de diagnostic pour véhicule lourd commercial



jaltest
OHV
OFF-HIGHWAY VEHICLES

COJ-HDOHW 

Kit de diagnostic pour véhicule lourd hors route



jaltest
AGV
AGRICULTURAL VEHICLES

COJ-HDAGV 

Kit de diagnostic pour véhicule lourd agricole



COJ-70001049 

Kit de diagnostic pour équipement de manutention

- Régénérations de DPF et SCR
- Réinitialisation de la maintenance

Étalonnages:

- Capteur d'angle d'inclin. maître
- Joysticks
- Capteur de cellule de charge
- Transmission

jaltest
MHE
MATERIAL HANDLING



COJ-JDC112A **\$503⁰⁵**

Adaptateur PLC Deutsch à 9 broches pour remorques



COJ-JDC40AM2 **\$159³⁵**

Adaptateur d'alimentation PLC pour remorques



COJ-70100003 

Ordinateur robuste Jaltest

- Ordinateur compact et léger avec une connectivité rapide
- Créé pour les techniciens et les ateliers qui sont spécialisés dans la réparation et l'entretien des véhicules à l'interne



COJ-70002013 

Jeu de câbles AGV – véhic. lourd agricole

- Comprend: JDC100, JDC505A, JDC511A, JDC512A, JDC513A, JDC523A



COJ-70002012 

Jeu de câbles OHV – véhic. lourd hors route

- Comprend: JDC100, JDC201A, JDC203A, JDC216A9, JDC505A, JDC533A, JDC536A



COJ-70001020 

Interface de connectivité Jaltest Data-Link avec Bluetooth®

- Supporte tous les protocoles et normes: RP1210, SAE, ISO/OBD II, ISO15765, J2534
- Supporte 4 canaux CAN simultanément
- Compatible avec la plupart des logiciels MEO pour véhicules lourds
- **Comprend un logiciel de diagnostic générique pour toutes les marques de camions. Peut importe l'état des licences de vos logiciels MEO, vous serez capable de lire et effacer les codes d'anomalie et générer des rapports de diagnostic.**
- Comprend: câble USB, câble de diagnostic Deutsch 6 broches, câble de diagnostic Deutsch 9 broches, câble de diagnostic OBD

DIAGNOSTIC / VÉRIFICATEURS ÉLECTRONIQUES

Diagnostic et essai de camion et remorque

USB-Link™ 3 – Interface de communication pour véhicule (VCI)

• Se connecte à votre PC, tablette ou téléphone intelligent. Le câble USB inclus permet aux techniciens de se connecter directement à un appareil lorsqu'ils travaillent sur le terrain ou en cas d'interruption du signal.



Prise en charge des protocoles de réseau de véhicules:



- CAN FD / J1939 FD / ISO15765 FD - 250K, 500K, 1M b/s avec détection Auto Baud (3 canaux simultanés)
- CAN fil unique (SWCAN) • ISO 11898-3 Fault Tolerant CAN (FTCAN)
- Diagnostic par protocole Internet (DoIP) • J1708 • J1850 VPW (Classe 2)
- J1850 PWM (SCP) • ISO 9141 / KWP2000 (ISO 14230) K/L line
- ALDL 9600 et 8192 baud • ATEC 160 baud

Compatibilité avec les systèmes d'exploitation:

- iOS • Android™ • Windows®

Compatible avec les logiciels suivants:

Detroit Diesel Diagnostic Link; CAT Electronic Technician (sur autoroute seulem.); Cummins Insite; International - ServiceMAXX Fleet Pro; Hino eXplorer; Volvo PTT; VCAD Elite Mack/Volvo; V-MAC Service Tools; Allison DOC® pour PC-Outil de service: J1939, J1708/J1587, et J1850; Allison DOC® pour flottes (1000/2000): J1939, J1850; Allison DOC® pour flottes (3000/4000): J1939, J1708/J1587; Eaton ServiceRanger; Bendix ACom; WABCO Toolbox; Freightliner ServiceLink; International ABS; International DLB; International Intune; International IPC v2.02; PACCAR DAVIE4

# Pièce	Connexion
MPS-121052	Bluetooth® & Wi-Fi 
MPS-121054	Câblée 

MPS-EESM608A 

Blue-Link™ 2 – Interface de communication mobile pour véhicule

• Diagnostic rapide pour les poids lourds sur votre appareil mobile

• Conçue pour communiquer avec votre appareil iOS ou Android et prenant en charge CAN FD, l'interface véhicule Blue-Link™ 2, associée à l'application First-Link™ (disponible sur App Store & Google Play), est un outil essentiel pour les conducteurs sur la route et les rédacteurs d'entretien dans un centre de réparation



First-Link™
Compatible avec votre propre appareil iOS ou Android

Caractéristiques:

- Connecteurs intégrés Deutsch à 16 et 9 broches
- Communication Bluetooth et Wi-Fi

Protocole de réseau du véhicule supporté:

- CAN FD / J1939 FD / ISO15765 FD - 250K, 500K, 1M b/s avec détection Auto Baud
- CAN (SWCAN) à un fil
- CAN tolérant aux erreurs (FTCAN)
- J1708 • ISO 9141 / KWP2000 (ISO 14230) K/L line



MPS-859000-12M 

eTechnician™ – Diagnostics en temps réel sur votre PC pour camions commerciaux

• Couverture étendue pour les poids lourds, moyens et légers, avec des diagnostics en temps réel pour chaque moteur, transmission, frein, carrosserie, châssis, etc. de votre flotte

• Assistance bidirectionnelle, rapports sur l'historique des véhicules basés sur le cloud



MPS-604120 **\$478⁴⁵**

Adaptateur universel J560 PLC

- S'interface avec tous les freins de remorque PLC WABCO®
- Étend la fonctionnalité des outils de diagnostic J1708/J1587 pour supporter la communication J2497 Power Line Carrier (PLC)
- Peut être utilisé avec une application logicielle générique de diagnostic d'ABS pour faire ce qui suit:
 - Détecter les messages des témoins d'alerte ABS provenant de l'ECU de la remorque
 - Tester le témoin d'ABS de la remorque dans la cabine
 - Test des messages SAE J1708 MID 10 et 11
 - Tester les messages SAE J1587 MID 136 à 139
- Peut être utilisé avec pratiquement n'importe quelle interface de communication ou outil d'analyse pour véhicules lourds



MPS-798021 

Pocket HD™ avec kit complet ABS

• Couverture complète des systèmes ABS, incluant Bendix, Meritor WABCO, Wabash National, Eaton, et Haldex PLC

Fonctionnalités:

- Test les systèmes ABS de remorques avec communication PLC
- Auto-détection des systèmes de configuration ECU du manufact.
- Lit les codes actifs
- Lit/efface les codes inactifs
- Actionne les modulateurs et valves
- Test le "brake retarder relay cycle"



BOSCH





BSD-3824A 

ESI[truck] – Solution de diagnostic pour usage intensif

- **Couverture des fabricants:** Freightliner, International, Kenworth, Mack, Volvo, Peterbilt, Sterling, Western Star, etc.
- **Couverture des moteurs:** PACCAR, Perkins, Detroit Diesel-MBE, Mack, Navistar, Caterpillar, Deutz, MTU, etc.
- **Couverture des systèmes:** transmissions, systèmes de freinage, traitement des gaz d'échappement, systèmes audio, etc.
- **Capacités de diagnostic:** contrôles bidirectionnels améliorés, régénération du filtre à particules diesel (DPF), découpe des cylindres, codage des injecteurs, activation des composants, tests spéciaux, etc.
- VCI sans fil Bluetooth® conforme à la norme RP1210A
- Mémoire de 4 Go avec disque flash de 128 Go pour le stockage permanent
- **Jeu de câbles:** Câble de connexion Deutsch à 6 broches, câble de connexion Deutsch à 9 broches, câble OBDII (Volvo) à 16 broches

Diagnostics ESI[truck] – Abonnements d'un an



# Pièce	Description
BSD-3824-08	Renouvellement d'un an de la licence du logiciel de diagnostic 
BSD-3824-08R	Abonnement d'un an aux infos de dépannage et de réparation 

Diagnostic et essai de camion et remorque

MS908CVII



MS909CV

AUTEL
POIDS LOURDS

Tablettes pour le diagnostic et l'entretien des véhicules commerciaux

	AUL-MS908CVII	AUL-MS909CV
	Outil de diagnostic puissant pour poids lourd	Outil de diagnostic avancé pour poids lourd
ÉQUIPEMENT		
Dispositif de programmation J2534 PASS THRU	J2534 MaxiFlash ELITE VCI à Bluetooth interne	VCI J2534 MaxiFlash VCI à Bluetooth interne
Connexion	Bluetooth sans fil	Bluetooth sans fil
Écran tactile à DEL	10 po / 1024 x 768 DPI	9.7 po / 1536 x 2048 DPI
Processeur	2.2 GHz + 1.8 GHz Octa-Core	2.2 GHz + 1.8 GHz Octa-Core
Mémoire	4 Go RAM + 128GB SSD	4 Go RAM + 128GB SSD
Batterie interne	15,000 mAh	15,000 mAh
Ports pour accessoires	HDMI / USB	HDMI / USB
Connecteurs OBDII	DEUTSCH 6 et 9 broches & kit complet de sondes	DEUTSCH 6 et 9 broches & kit complet de sondes
Impression des données	Wi-Fi à PC	Wi-Fi à PC
LOGICIEL		
Système d'exploitation	ANDROID 10.0	ANDROID 10.0
Mises à jour du logiciel (Internet)	1 an GRAUIT	1 an GRAUIT
Données de réparation et d'essai	Accès à tous les relevés	Accès à tous les relevés
Détection automatique	Auto-VIN/Auto-SCAN/SCAN VIN	Auto-VIN/Auto-SCAN/SCAN VIN
CARACTÉRISTIQUES		
Diagnostic des véhicules	Classe 3 - Classe 9	Classe 3 - Classe 9
Fonctions de base et spéciales	Toutes marques et modèles	Toutes marques et modèles
Protocoles véhicules lourds	J1939 / J1708	J1939 / J1708
Réinitial. des témoins de service	25 fonctions de service	25 fonctions de service
Diesel (CLASSES 1-9)	Réinit. des émissions diesel	Réinit. des émissions diesel
Diagnostics du système	Accès à tous les modules dans tous les systèmes de certains véhicules	Accès à tous les modules dans tous les systèmes de certains véhicules
Activation des composants	Contrôle bidirectionnel	Contrôle bidirectionnel
Fonctions améliorées	Codage avancé + adaptations	Codage avancé + adaptations
Analyse de la batterie		Logiciel MaxiBAS avec multimètre, pince ampèremètre et B200
Logiciel de calibrage ADAS		Calibrage statique Classe 3-5* Calibrage dynam. Classe 6-8 *Kits de cibles ADAS vendus séparément.

AUTEL

\$229³⁵

AUL-TRAILERPLC

Adaptateur J560 PLC pour camions



AUL-MD600CV **\$1565⁴⁵**

Tablette de diagnostic et d'entretien pour les flottes de véhicules lourds

- Compatible avec les véhicules de classe 3 à classe 9
- Lit et efface les codes, affiche l'image figée et les données en direct
- Effectue des tâches de maintenance et d'entretien, notamment la régénération du DPF, l'arrêt du ralenti, la réinitialisation du voyant d'huile, la purge des freins, la réapprentissage du papillon des gaz et le codage/réinitialisation de l'injecteur
- Supporte les modes AutoScan et Expert pour un accès direct aux composants spécifiques EO, notamment le moteur, la transmission et les systèmes de freinage
- Comprend un VCI sans fil et des connecteurs Deutsch à 6 et 9 broches
- Supporte les protocoles J1708, J1939, J1587, J1850, CDL, PLC et VPW



AUTEL



BSD-1699200240 **\$961⁶⁵**

HDS 250 – Analyseur pour poids lourds

- Comprend le logiciel standard HD pour Classes 4-8 et le logiciel Global OBD II pour poids léger
- Recherche automatique de protocole – Classes 4-8
- Couverture HD J1587 / J1708 et J1939 CAN, Moteur, Transmission/ABS, et plus
- Test rapide Global OBD II
- Fonctionne sur les systèmes 24V

BOSCH

CDO-HDCODEII **\$457⁰⁵**

Lecteur de codes pour poids lourds avec couverture étendue CAT et OBDII générique

- Couverture camions Classe 4-8, poids moyen et léger
- Couverture Caterpillar incluant CAT Truck/Bus, CAT Power Equipment, CAT Construction, CAT Agricultural, CAT Industrial
- Fonctionne avec tous les véhicules 1996+ OBDII domestique, euro et asiatique
- Accès au moteur, transmission et freins
- Recherche automatique des protocoles
- VIN (numéro d'identification du véhicule)
- **Réinitialisation et régénération du DPF pour Fuso, Cummins et Detroit**



IPA-9107B **\$330²⁵**

Outil de mesure de force de frein électrique avec simulation de charge dynamique et test de circuits

- Inclut les mises à jour de 2023
- Teste les systèmes d'éclairage et de freinage électrique de la remorque du véhicule
- Simule le freinage de la remorque et les charges légères
- Fonctionne avec les contrôleurs de frein de remorque intégrés modernes et de marché secondaire
- Permet de vérifier le bon fonctionnement de la sortie du contrôleur de frein adaptatif (sensible à la vitesse et à la charge) du véhicule



FUTURE NOW
IPA

Fabriqués aux É-U

IPA-9007A

Smart MUTT® – Testeur portable de remorques commerciales pour l'éclairage et les freins ABS (7 voies rondes)

- Testeur télécommandé de l'éclairage et la plupart des systèmes ABS de remorques commerciales à l'aide de connexions rondes à 7 voies
- Tests du système électrique (opération 12 Volt)
- Comprend:
- Télécommande, chargeur à batterie de 500 mA et câble de 5 pieds, 7 voies
- Compartiment de batterie (**batterie non comprise**)



Outils d'essai et d'entretien pour remorques

FUTURE NOW®
IPA  Fabriqué aux É-U

Super MUTT® - Testeurs de remorques pour le diagnostic commercial (7 broches rondes)

- Vérification rapide des systèmes d'éclairage, des freins à air et de l'ABS
- Tests du système électrique (opération 12/24 Volt)
- Télécommandé



9008-DL

IPA-9008-DL



Modèle de luxe

- (2) Télécommandes
- Câble de 5 pieds, 7 voies
- Câble de 8 pi. à tête d'accouplement
- Chargeur de batterie intelligent, 10A
- Couvercle pour batterie et housse
- Batterie non comprise

IPA-9008-SE



Modèle de base

- (1) Télécommande
- Câble de 5 pieds, 7 voies
- Câble de mise à la terre
- Connecteur de batterie externe
- Câble de 8 pi. à tête d'accouplement
- Batterie non comprise

Ranger MUTT® - Testeurs de remorque pour l'éclairage et les freins électriques

- Testez la remorque sans le camion
- Simulation de clignotants et vérification de la puissance
- Compartiment de batterie (batterie non comprise)
- Boîtier résistant à l'eau
- Entrée: 12V DC • Sortie: 10A @ 12V DC
- Protection contre les courts circuits et la surcharge



IPA-9101 **\$306⁵⁵**

Light Ranger Mutt® - Testeur de remorque pour véhicules utilitaires et VR

- Teste les harnais côté remorque à 7 voies, à 6 voies rondes et à 4/5 voies
- Comprend:
- Chargeur à batterie de 500 mA (batterie non comprise)
- Adaptateur de remorque à 3 voies

IPA-9102 **\$306⁵⁵**

Heavy Ranger MUTT® - Testeur de remorques commerciales

- Teste les faisceaux électriques à 7 voies rondes
- Comprend:
- Chargeur à batterie de 500 mA (batterie non comprise)

Ken-Tool®

\$23¹⁵

KEN-92000

Manchons de sécurité pour prise de remorque, 2 pièces

- Les feux restent allumés et ne clignotent pas pendant le trajet
- Empêche les témoins ABS de s'allumer en raison d'une mauvaise connexion de la prise

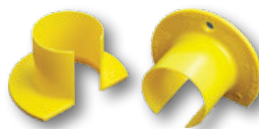
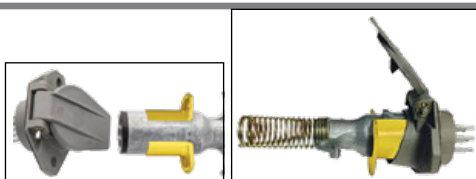

FUTURE NOW®
IPA  Fabriqué aux É-U

IPA-8000 **\$42⁸⁵**

Adaptateur de remorque à 3 voies

- Connectez les connexions de type terminal à broche plate (spade) à 7 voies aux connexions de type remorque à broche ronde à 6 voies et à 4/5 broches



IPA-TSTPK1 **\$208⁷⁵**

Trousse de testeurs de circuits de remorque

IPA-7865L **\$66⁹⁵**

Testeur de circuit d'éclairage pour connexions à 7 broches rondes



IPA-7893 **\$45⁴⁵**

Testeur de circuit de remorque avec connexion à 7 broches plates



IPA-8025 **\$88⁷⁵**

Nécessaire pour nettoyer les connecteurs électriques



IPA-8040 **\$73⁵⁵**

Jeu de 3 outils de nettoyage avec pointes au diamant pour les terminaux électriques

- Trois grosseurs de pointes pour la plupart des connecteurs mâles et femelles



IPA-8042 **\$74⁸⁵**

Jeu de 12 micro filières de nettoyage de 5" de long

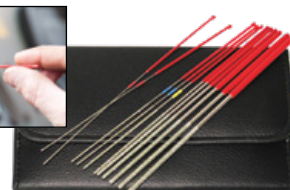

IPA-8048 **\$195²⁵**

Trousse d'entretien des terminaux électriques de poids lourds



Testeurs de circuits / Testeurs de tension

POWER PROBE

PWP-PPECT3000 **\$281¹⁵**

Retraceur/testeur de circuits en kit complet

- Localise les courts circuits sans avoir à retirer les garnissages et les tapis
- Trouve les circuits ouverts, croisés ou les ruptures dans les fils
- Teste et trouve les conditions intermittentes
- Fonctionne sur les voitures, bateaux, RV, camions et remorques de poids léger et lourd



PWP-ECT3000B **\$182⁶⁵**

Retraceur/testeur de circuits – trousse de base

- Comprend seulement le transmetteur ECT3000 et le receveur ECT3000



Power Probe 4 – Testeur de circuits et de composants

- Fournit la tension à la batterie et la mise à la masse
- Continuité & résistance
- Teste en toute sécurité les circuits d'ordinateur
- Voltmètre AC/DC, Ohmmètre
- Lectures Min/Max
- Fréquence (Hz), largeur d'impulsions
- RMS en AC, crête à crête
- Testeur d'injecteur de carburant
- Testeur PCM/ECM



# Pièce	Couleur	
PWP-PP401AS	● Rouge	\$381.55
PWP-PP405AS	● Vert	\$381.55

PWP-PPKIT04 **\$618⁰⁵**

Power Probe 4 – Kit master combo

- Power Probe 4
- Transmetteur ECT3000
- Receveur ECT3000
- Câbles d'essai et adaptateurs
- Batteries AAA



POWER PROBE

PWP-PPROKIT01 **\$409⁷⁵**

Testeur de circuits numérique Power Probe 3 avec multimètre #PPDMM et accessoires

- Comprend câbles d'essai et adaptateurs



PWP-PPKIT03S **\$517⁷⁵**

Kit combiné "master" Power Probe 3

- Vérificateur de circuits Power Probe 3
- Transmetteur ECT3000
- Receveur ECT3000
- Jeu de câbles d'essai et d'adaptateurs
- Batteries AAA



PWP-PP3LS01 **\$338²⁵**

Testeur de circuits Power Probe 3 avec kit de câbles d'essai Gold Series

- Même caractéristiques que la série Power Probe 3 #PP319
- Cette trousse comprend les câbles d'essai et les adaptateurs Gold Series pour maximiser la portée et la connectivité du Power Probe 3



PWP-PPT5VA **\$38⁴⁵**

Adaptateur 5 Volt pour Power Probe

- Se connecte entre votre Power Probe et la pointe de la sonde
- Compatible avec tous les Power Probe avec un embout à fiche banane (PPBasic, PP3, PP3S, PP3EZ, PP4)



PWP-PPPWM **\$86⁸⁵**

Adaptateur de modulation d'impulsions en durée (Pulse Width Modulation)

- Pour une utilisation 12-24V
- Contrôlez votre composant
- Sortie continue de 10A max.
- Facteur de marche réglable de 5% à 100%



PWP-PPAMP **\$58⁷⁵**

Adaptateur de mesure de courant

- Mesure de 1mA à 20A
- Affiche Min./Max.



Testeurs de circuits / Testeurs de tension

Kit de testeur de circuits ultime Power Probe 3EZ

- Outil tout-en-un avec voltmètre DC, modes MIN, MAX, crête à crête
- Déterminer si les moteurs, les lumières, les ventilateurs, les relais ou les circuits sont opérationnels sur ou hors du véhicule en appliquant l'alimentation de la batterie ou la masse par l'intermédiaire de l'outil
- Test pour les bonnes/mauvaises mises à la masse
- Test de continuité
- Modes d'apprentissage EZ
- Mode de diagnostic EZ
- Gamme de 12 à 24 volts
- Écran LCD plus grand
- Mode écran retourné • Indicateurs sonores et visuels



# Pièce	Couleur de l'appareil		
PWP-PP3EZREDAS		Rouge	\$286.75
PWP-PP3EZGRNAS		Vert	\$286.75
PWP-PP3EZCARBAS		Fibre de carbone	\$286.75
PWP-PP3EZCAMOAS		Camouflage	\$286.75



Testeur de circuit Power Probe 3

- Applique une alimentation ou une mise à la terre pour le test fonctionnel des composants
- Voltmètre DC avec feedback actif
- Test de tension et de polarité
- Plage de 12 à 24 volts
- Indicateur de mauvaise mise à la terre
- Testeur de continuité
- Indicateur de court-circuit
- Testeur de relais et de composants (fonctionnalité avec le kit)
- Test des feux de remorque et des connexions (fonctionnalité avec le kit)
- Indicateurs sonores et visuels • Câble: 6m (20 pi)



PP319FTCRED

# Pièce	Descr.	Couleur	
PWP-PP319FTCRED	Kit		Rouge \$238.65
PWP-PP319FTCBLK	Kit		Noir \$238.65
PWP-PP319FTCBLU	Kit		Bleu \$238.65
PWP-PP319FTCGRN	Kit		Vert \$238.65
PWP-PP319CARB	Kit		Fibre de carb. \$238.65
PWP-PP319CAMO	Kit		Camouflage \$238.65
PWP-PP319FIRE	Kit		Flammes \$238.65



# Pièce	Descr.	Couleur	
PWP-PP3CSRED	Testeur seulement		Rouge \$186.05
PWP-PP3CSBLK	Testeur seulement		Noir \$186.05
PWP-PP3CSBLU	Testeur seulement		Bleu \$186.05
PWP-PP3CSGRN	Testeur seulement		Vert \$186.05
PWP-PP3CSCARB	Testeur seules.		Fibre de carb. \$186.05
PWP-PP3CSCAMO	Testeur seulement		Camouflage \$186.05
PWP-PP3CSFIRE	Testeur seulement		Flammes \$186.05

PP3CSBLU



PWP-PPBC101CS \$101⁷⁵ Testeur de circuits 12V "The Basic"

- Détectez les circuits positifs, négatifs ou ouverts
- Activez les composants électriques
- Testez la polarité et la continuité
- Activez les composants retirés
- Testez les feux de la remorque et les connexions
- Vérifiez les fusibles et recherchez les courts-circuits
- Trouvez les connexions de masse défectueuses



PWP-PPTM01AS \$448⁵⁵ The Maestro - Testeur de circuits avec des fonctions de multimètre

- Le flux des données en temps réel et les formes d'ondes sont reflétés sur votre appareil mobile ou sur la plupart des analyseurs lorsque appariés avec l'Appli Power Probe Tek (disponible pour iOS et Android)
- Comprend les fonctions de multimètre nécessaires pour les besoins quotidiens du technicien automobile



PWP-PPTACT1CS \$57⁶⁵ Lampe-témoin 12V avec retour haptique

- Vibre et s'allume quand la tension est > 12 volts
- Fonctionne comme une lampe-témoin standard quand la tension est inférieure à 12 volts
- Indique: tension positive, masse et continuité



PWP-PPECB \$317⁸⁵ Boîte de dérivation OBD-II

- Testeur de circuits OBD; Systèmes 12V et 24V
- Lectures automatiques de tension; avertisseur de basse tension
- Lecture des signaux aux 16 broches

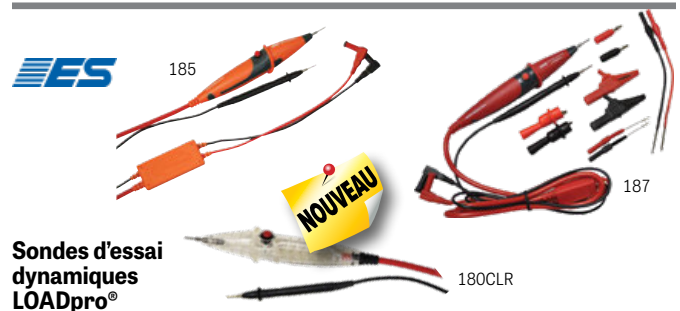

Sondes d'essai dynamiques LOADpro®

- Applique une charge aux circuits sur les systèmes électriques
- Effectue des tests de chute de tension en appuyant sur le bouton
- Décèle: fils/connexions corrodés, courts-circuits à la masse, circuits ouverts

# Pièce	Description	
ESI-187	LOADpro® 24V avec adaptateurs 4mm et sondes de retour • Plage d'essai de 6-24V • Comprend le LOADpro® #180	\$150.55
ESI-185	LOADpro® 12V-48V avec câbles d'essai dynamiques	\$114.05
ESI-180CLR	LOADpro® 6/12/24V avec boîtier transparent	\$97.55

ESI-180VM \$117⁵⁵

- Kit sonde d'essai dynamique LOADpro® + voltmètre Fuse Buddy
- Pour systèmes 6/12/24V



Testeurs de circuits / Testeurs de tension

GTC-CT8002 **\$36⁹⁵**

Testeur de circuit professionnel sans fil sécurisé pour ordinateurs - 3-28 Volt DC

- Sécurisé pour ordinateurs d'automobiles, électroniques, ECM, capteurs et coussins gonflables
- Ne requiert aucun fil ou une pince de mise à la terre
- Accessoire à rainure en "V" aide à percer
- Indicateur visuel, sonore et à vibration



GTC
General Technology Corp.

W1 Fabriqué au Canada

AST-7762 **\$41³⁵** **PA Astro**

Testeur de circuit avec pince-étai

- Une lampe de test simple avec une pince-étai avec mise à la terre
- Verrouillez plus facilement les masses sans qu'elles ne s'arrachent facilement
- Cordon de mise à la terre de 12 pieds
- D.E. du fil: 4mm • Ampoule: 12V3W • Amp: 0.45A



ATD-55045 **\$62⁵⁵**

Testeur de circuit numérique 3-48 V

- Grand écran LCD rétroéclairé
- Vérifications des circuits électriques sur tous les systèmes de véhicule de 3 à 48 volts
- Impédance nominale 200-400 ohms
- Câble à serpentins de 12 pieds

ATD



ATD-5624 **\$27³⁵**

Vérificateur de circuit de service intensif - 6/12 V

- Cordon extensible jusqu'à 10 pieds



ATD-55042 **\$46⁴⁵**

Vérificateur de circuit pour hybrides - 12/42 V

- Sécurisé pour ordinateurs et sacs gonflables
- Identification automatique de la tension: **Bleu** pour 12 V et **Rouge** pour 42 V
- Cordon extensible jusqu'à 12 pieds



LIS-28800 **\$150³⁵**

Lampe de test à double polarité 3-30V DC avec testeur de charge

- Fonctionne comme une lampe de test ordinaire. Applique aussi une charge de 800 mA à 12V DC pour vérifier la chute de tension sur les circuits.
- Cordon de 48" avec pince crocodile robuste pour des connexions sûres
- Ne pas utiliser sur un ordinateur lorsque la charge est appliquée. Ne pas utiliser sur les coussins gonflables.

Lisle



LIS-27430 **\$26⁷⁵**

Testeur de circuit de service intensif, 24 V

- Fonctionne sur n'importe quel circuit jusqu'à 28 volts y compris les applications pour camions lourds et les équipements agricoles



LIS-32150 **\$30⁸⁵**

Fiche d'alimentation/de masse

- Offre une source d'alimentation électrique et une masse à partir du véhicule



AST-7764 **\$51⁴⁵**

Testeur de circuit numérique à gamme étendue (3-48V)

- Sécuritaire pour ordinateur
- Affichage LED rétroéclairé



AST-7767 **\$43⁶⁵**

Testeur de circuit à large gamme pour le positif et la masse

- Applications: syst. 6, 12, 24 & 48V DC
- Gamme: 4-60V, 0.1V de résolution
- Faible courant de test de <10mA
- Câble de 10 pieds



SGT-27000 **\$12⁷⁵**

Testeur de circuit robuste 6 & 12 Volt

- Câble isolé flexible de 5 pieds



SGT-27300 **\$21⁶⁵**

Testeur de circuit robuste 6 & 12 Volt

- Câble rétractable de 12 pieds



SGT-28100 **\$24⁵⁵**

Testeur de circuit/sonde logique sécurisée pour ordinateurs

- Pour systèmes 6, 12 et 24 volts
- Câbles robustes de 6 pi de calibre 18

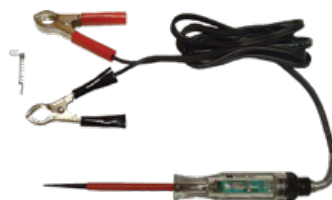

SGT-28200 **\$47¹⁵**

Testeur de circuit 12/24/42 Volt

- Sécurisé pour ordinateurs
- Câble de 10 pieds



SGT-28350 **\$76⁷⁵**

Testeur de circuit 6/12/24/48 Volt

- Mesure de 4 à 60V DC
- Câble de 11 pieds
- Sécurisé pour ordinateurs - faible courant de test de moins de 10 mA à 12 volts



Multimètres



Multimètres numériques

	ESI-380	ESI-480A	ESI-385A	ESI-582	ESI-485	ESI-585K	ESI-590	ESI-595	ESI-597IR
	Multimètre numérique	Multimètre numérique à échelonnage automatique	Analyseur de moteur/multimètre	Multimètre de luxe avec obturateurs de courant	Multimètre numérique à auto-calibrage	Multimètre de luxe avec RPM & température	Multimètre numérique professionnel	Multimètre professionnel avec interface PC	Multimètre supérieur avec thermomètre IR
Sécurité CAT III					CAT III 600V			CAT III 1000V	CAT III 1000V
Lecture TRMS					■				
Graphique analogique + lectures numér.						■		■	■
Échelonnage	Manuel	Auto	Manuel	Manuel	Auto	Auto & Manuel	Auto	Auto	Auto
Tension DC	Min.: 0-200mV Max.: 1000V	Min.: 0-400mV Max.: 600V	Min.: 0-200mV Max.: 600V	Min.: 0-200mV Max.: 1000V	Min.: 0-60mV Max.: 600V	Min.: 0-320mV Max.: 1000V	Min.: 0-400mV Max.: 1000V	Min.: 0-400mV Max.: 1000V	Min.: 0-400mV Max.: 600V
Tension AC	Min.: 0-200V Max.: 750V	Min.: 0-400mV Max.: 600V		Min.: 0-2V Max.: 700V	Min.: 0-60mV Max.: 600V	Min.: 0-3.2V Max.: 750V	Min.: 0-4V Max.: 700V	Min.: 0-400mV Max.: 750V	Min.: 0-4V Max.: 600V
Intensité DC	Min.: 0-200uA Max.: 10A	Min.: 0-400uA Max.: 10A	0-10A	Min.: 0-2mA Max.: 20A	Min.: 0-600uA Max.: 10A	Min.: 0-320uA Max.: 10A	Min.: 0-40uA Max.: 20A	Min.: 0-400uA Max.: 20A	Min.: 0-40mA Max.: 20A
Intensité AC		Min.: 0-400uA Max.: 10A		Min.: 0-2mA Max.: 20A	Min.: 0-600uA Max.: 10A	Min.: 0-320uA Max.: 10A	Min.: 0-40uA Max.: 20A	Min.: 0-400uA Max.: 20A	Min.: 0-40mA Max.: 20A
Ohms	0 à 20M	0 à 40M	0 à 20M	0 à 20M	0 à 600M	0 à 32M	0 à 40M	0 à 40M	0 à 40M
Capacité		0 à 40uF		0 à 200uF	0 à 100mF		0 à 100uf	0 à 100uf	0 à 40mf
Continuité (audible)	■	■	■	■	■	■	■	■	■
Test des diodes	■	■	■	■	■	■	■	■	■
Cycle opératoire		■	■		■	■	■	■	■
Angle de came			■			■	■	■	■
Fréquence		■	■	■	■	■	■	■	■
Impédance d'entrée	10 Meg/Ohm	10 Meg/Ohm	10 Meg/Ohm	10 Meg/Ohm	10 Meg/Ohm	10 Meg/Ohm	10 Meg/Ohm	10 Meg/Ohm	10 Meg/Ohm
Fonction Min/Max					■			■	■
Durée d'impuls. mS							■	■	■
RPM			■			■	■	■	■
RPM (DIS)						■	■	■	■
Température				-4F à 1400F -20C à 760C	-58F à 1292F -50C à 700C	-4F à 1400F -20C à 750C	-4F à 1400F -20C à 760C	-4F à 1400F -20C à 760C	-22F à 1832F -30C à 1000C
Test de transistor	■							■	
Interface PC					■			■	
	\$49.55	\$78.05	\$106.95	\$123.95	\$164.35	\$176.15	\$200.35	\$319.35	\$400.65

Multimètres



Multimètres numériques

Description du modèle	Fluke 107 Dépan. de 1ère ligne	Fluke 115 TRMS	Fluke 233/A Kit Afficheur détachable	Fluke 87V Industriel	Fluke 87V-MAX Industriel robuste	Fluke 87V-MAX/E2 Industriel robuste	Fluke 88V/A Kit Pour automobiles	Fluke 1587 FC Testeur d'isolement/ Multim. TRMS
# Pièce	FLU-4367953	FLU-2538790	FLU-3566508	FLU-2074974	FLU-5140033	FLU-5160712	FLU-2117440	FLU-4691215
FONCTIONS DE BASE								
Nombres	6,000	6,000	6,000	20,000	20,000	20,000	20,000	6,000
Sélection auto./manuelle	Automatique	■	■	■	■	■	■	■
Relevés TRMS		AC	AC	AC	AC	AC		AC
MESURES								
Tension AC/DC	600 V	600 V	1,000 V	1,000 V	1,000 V	1,000 V	1,000 V	1,000 V
Courant AC/DC	10.0 A	10.0 A	10.0 A	10.0 A	10.0 A	10.0 A	10.0 A	400 mA
Tensions de test d'isolement								50 V, 100 V, 250 V, 500 V, 1,000 V
Résistance	40 MΩ	40 MΩ	40 MΩ	50 MΩ	50 MΩ	50 MΩ	50 MΩ	50 MΩ
Fréquence	10 à 100 kHz	50 kHz	50 kHz	200 kHz	200 kHz	200 kHz	200 kHz	100 kHz
Capacité	1,000 µF	10,000 µF	10,000 µF	10,000 µF	10,000 µF	10,000 µF	9,999 µF	9,999 µF
Température			-40°C à +400°C	-200°C à +1090°C	-200°C à +1090°C	-200°C à +1090°C	-200°C à +1090°C	-40° C à +537° C
Conductance				60 nS	60 nS	60 nS	60 nS	
Cycle opératoire	■		■	■	■	■	■	
Larg. d'impulsion							■	
Continuité sonore	■	■		■	■	■	■	■
Test de diodes	■	■	■	■	■	■	■	■
RPM							■	
Mesure d'entrain. moteur				■	■	■		■
DIAGNOSTICS & DONNÉES								
Enregistrement min-max		■	■	■	■	■	■	■
Référence relative				■	■	■	■	
Min-Max rapide 250 ms				250 µs	250 µs	250 µs		
SÉCURITÉ								
Alarme d'entrée				■	■	■	■	■
CAT III	600 V	600 V	1,000 V	1,000 V	1,000 V	1,000 V	1,000 V	1,000 V
CAT IV			600 V	600 V	600 V	600 V	600 V	600 V
	\$240.45	📞	📞	📞	📞	📞	📞	📞

Multimètres

curiën

CUR-N2BASE01 **\$427²⁵**

N2 Neuron – Multimètre graphique à 2 canaux avec Bluetooth™

- Se connecte à iOS, Android ou Windows
- Lectures simultanées double canal
- Tension: - AC/DC CAT III 600 V
 - Calculs de puissance
 - Graphiques et formes d'ondes
- Amps: Lectures 10A à fusible interne
- Ohms/Tension précise: Mesures de résistance
- Thermomètre interne
- Garantie de 2 ans



LANG

LAN-13803 **\$181⁹⁵**

Multimètre numérique pour automobile

- Tension AC & DC
- Intensité AC & DC
- Résistance, diode, fréquence, continuité, température
- Lectures du ratio du cycle opératoire et angle de came
- Lecture du RPM
- Pince à induction, sonde thermocouple, conducteurs d'essai



LANG

LAN-13811 **\$255¹⁵**

Multimètre numérique CAT IV

- CAT III: 1000V / CAT IV: 600V
- Courant: 10 Amp AC/DC
- Sélection de gamme auto.
- Durée d'impulsion mS, cycle opératoire, résistance, continuité, diodes
- Comprend des câbles d'essai et une sonde thermocouple



LANG

LAN-13809 **\$67⁰⁵**

Multimètre numérique CAT III

- CAT III 600V
- 19 fonctions/7 gammes d'essai
- Échelonnage manuel
- Tension DC et AC jusqu'à 600V
- Intensité DC et AC max. 10A
- Résistance: 2M Ohm
- Mesure la tension et la résistance
- Continuité audible pour vérifier les interrupteurs et les fusibles
- Test des diodes et de batterie • Maintien de donnée



PWP-INT500 **\$900³⁵**

Testeur d'isolation et multimètre

- Sécurité hybride: CAT-IV 600V
- Tensions de test: 50V, 100V, 250V, 500V, 1000V
- Plage de résistance d'isolation: 0,01 MΩ à 200 GΩ
- PI/DAR • Comparaison réussite/échec
- Décharge automatique • Avertissement tension >30V
- Test de rampe temporisé • Sonde de test à distance
- Test de continuité: 200mA / 0.01Ω
- Volts AC/DC: 600V/600V • Maintien/Verrouillage: oui
- Fonctions du multimètre: AC/DC/Résistance/Capacité
- Connectivité: Power Probe App - Bluetooth
- Stockage des tests: 1500 tests
- Affichage: Écran LCD à double affichage de 4000 points avec graphique à barres

POWER PROBE

NOUVEAU



PWP-PPDMM **\$209⁸⁵**

Multimètre numérique pour automobile

- Sécurité hybride CAT-IV 600V
- Voltmètre et Ohmmètre numériques pour tester les circuits
- Tension AC/DC jusqu'à 600V • Intensité jusqu'à 10 A
- Résistance/Diode/Continuité jusqu'à 60M Ohms
- Capacité: 0.0001μF à 60,000μF
- Fréquence, cycle opératoire
- Température: -4°F à 1,832°F (-20°C à 1,000°C)
- Maintien de donnée, Min/Max, mesure relative

POWER PROBE



PWP-PPDM500MAXCBINT **\$469⁶⁵**

DM500MAX – Multimètre industriel TRMS avec enregistrement

- Tension AC/DC: 1000V • Courant AC/DC: 10A
- CAT III 600V, CAT IV 600V
- Affichage extra-large de 40,000 points
- Mode auto-sauvegarde, capacité de 40,000 enregistrements de données
- Température: -200°C-1,200°C (-328°F-2,192°F)
- Basse impédance (LoZ), diode, résistance, capacité, fréquence, Min/Max/Avg
- Résistant à l'eau, à la poussière, à la saleté et aux chocs

POWER PROBE



ATD-5519 **\$129⁹⁵**

Multimètre à sélection automatique

- 43 plages d'essai
- Arrêt automatique
- Fréquence et cycle de service
- Signal sonore de continuité
- Essais des diodes et capacitance
- Protection par deux fusibles

ATD



ATD-5536 **\$78⁹⁵**

Multimètre numérique

- 20 Plages d'essai • 7 Fonctions
- Impédance d'entrée 10 Meg/Ohm
- Plage d'essai de 10 Amp
- Signal sonore de continuité • Mesures: Volts, Ohms, Amp, Diodes, Continuité et Transistor

ATD



ATD-5544 **\$55³⁵**

Mini multimètre numérique économique

- 16 plages d'essai
- 6 fonctions
- Écran LCD de 3-1/2"
- Mesures: Volts, Ohms, Amp, essais de batterie et diodes

ATD



Ampèremètres



FLU-3620217

Modèle 365 – Ampèremètre AC/DC à lecture RMS vraie, pince détachable

- Ouverture de la pince: 0.7"
- Intensité AC (RMS): 200 A
- Tension AC/DC: 600 V
- Continuité
- Lampe / torche
- Affichage avec fonction "Hold"
- Grosseur de fil max. (MCM): 350
- Intensité DC: 200 A
- Résistance: 6000 Ω
- Arrêt automatique
- Écran rétroéclairé

ESI-683 **\$317⁹⁵**

Pince de mesure de courant faible de haute précision

- Mesures très précises et exactes
- Circuit de mise à zéro supérieur, très faible dérive ou rebond
- Idéal pour les courants de fuite
- Sélection de gamme automatique/manuelle
- Gamme de test AC/DC: 0-600mA, 6.00A, 60.0A
- Taux d'échantillonnage: 2 fois par seconde
- Résolution: 1mA AC/DC
- Pince de 16mm x 18mm pour les câbles de terre
- Écran LCD rétro-éclairé
- Alimentation: pile 9V



Ampèremètres/multimètres

	ESI-697	ESI-698	ESI-684	ESI-695	ESI-685	ESI-655	ESI-687	ESI-688
	Ampèremètre DC/AC 400 A	Ampèremètre DC/AC 1000 A	Multimètre à pince DC/AC 400 A	Ampèremètre bas courant 80 A	Ampèremètre/multimètre 200 A	Ampèremètre/multimètre 1000 A	Ampèremètre/multimètre bas courant 80 A	Ampèremètre/multimètre bas courant 80 A
Sécurité CAT III			CAT III 600V			CAT III 600V	CAT III 600V	CAT III 600V
Lecture RMS vraie								■
Graphique analogique + lectures numér.								■
Échelonnage			Auto		Auto	Auto	Auto	Auto
Tension DC			Min.: 0-4V Max.: 600V		Min.: 0-400mV Max.: 600V	Min.: 0-400mV Max.: 600V	Min.: 0-400mV Max.: 600V	Min.: 0-500mV Max.: 600V
Tension AC			Min.: 0-4V Max.: 600V		Min.: 0-4V Max.: 600V	Min.: 0-400mV Max.: 600V	Min.: 0-400mV Max.: 600V	Min.: 0-500mV Max.: 600V
Intensité DC/AC	Bas: 0-40A Haut: 0-400A	Bas: 0-600A Haut: 0-1000A	Bas: 0-40A Haut: 0-400A	Bas: 0-20A Haut: 0-80A	Bas: 0-40A Haut: 0-200A	Bas: 0-40A Haut: 0-1000A	Bas: 0-4A Haut: 0-80A	Bas: 0-5A Haut: 0-80A
Ohms			■		■	■	■	■
Capacité			■		■	■	■	■
Continuité (audible)			■	■	■	■	■	■
Test des diodes			■		■	■	■	■
Cycle opératoire			■		■	■	■	
Fréquence			■		■	■	■	■ (AC seulement)
Fonction Min/Max								■
Température						-4°F à 1832°F -20°C à 1000°C		-4°F à 1400°F -20°C à 760°C
Ouverture de la pince	1-1/4"	2-1/8"	1-1/4"	1/2"	7/8"	2-1/8"	1/2"	3/4"
	\$173.35	\$186.05	\$209.45	\$222.75	\$257.35	\$265.25	\$269.55	\$439.85

Testeurs de fusibles/relais

ESI-191 **\$230⁶⁵** 

Testeur de relais 12V Relay Buddy® Pro

- Teste 5 types de relais et les relais protégés
- Vérifie les bobines de relais et les contacts d'interrupteur
- Pour relais à 4 et 5 broches
- Indicateur simple Bon/Mauvais



ESI-194 **\$177¹⁵**

Testeur de relais 12V Super Relay Buddy®

- Une pleine charge de 7+ ampères signale les relais défectueux par intermittence
- Trois résultats de test: Vert/Passé, Rouge/Échec et Jaune/Passé avec prudence
- Vérifie 7 relais 12 volts différents
- Un test automatique de 10 cycles vérifie l'état du relais



ESI-195 **\$277⁵⁵**

Kit testeur de relais 12V Super Relay Buddy®

- Pour relais à 4 et 5 broches
- Une pleine charge de 7+ ampères signale les relais défectueux par intermittence
- Trois résultats: Vert/Passé, Rouge/Échec et Jaune/Passé avec prudence
- Vérifie 10 relais 12 volts différents
- Test autom. de 10 cycles vérifie l'état du relais



ESI-192 **\$115⁹⁵**

Testeur de relais 12/24V Relay Buddy®

- Vérifie les bobines de relais et les contacts d'interrupteur
- Définit la cause du relais défectueux à l'aide de 3 codes de trouble diagnostic
- Pour relais à 4 et 5 broches



ESI-193 **\$251²⁵**

Testeur de relais 12/24V Relay Buddy® Pro

- Teste 5 différents types de relais
- Vérifie les bobines de relais et les contacts d'interrupteur
- Définit la cause du relais défectueux à l'aide de 3 codes de trouble diagnostic
- Pour relais à 4 et 5 broches



ESI-316 **\$155⁰⁵**

Testeur de relais 12/24V Relay Fuse Buddy®

- Lecture en temps réel de l'ampérage pendant tous les essais
- Définit si c'est un problème de circuit ou de relais
- Affiche le courant du circuit en temps réel: 20 A en continu, 30 A momentanés
- Contrôle "Marche/Arrêt" de l'alimentation du circuit, en aval du relais
- Comprend 6 adaptateurs de relais différents



ESI-310 **\$120⁹⁵**

Kit de test Fuse Buddy™ Pro

- Gamme de mesure: 0 à 30 A / 48 Volts
- 3 fonctions interchangeables:
 - 30 A MINI - test d'ampérage de circuit
 - 30 A ATC - test d'ampérage de circuit
 - 30 A - variété de tests d'ampérage



Boucle de courant Fuse Buddy™

- Pour usage avec un ampèremètre à pince pour mesurer le débit en ampères du circuit protégé par fusible
- Gamme d'essai: 0-30 Amp



# Pièce	Type de douille de fusible	
ESI-307M	Douille Mini	\$24.15
ESI-308B	Douille ATC	\$24.15

IPA-8005 **\$148⁶⁵** 

Protège-fusibles Fuse Saver®

- Trouve les courts-circuits sans sauter les fusibles
- 3 fusibles thermiques réarmables: 10 A (rouge), 15 A (bleu) et 20 A (jaune)
- Adaptateur de type "T" avec un câble de 10 pieds pour fusibles mini et standard



IPA-9038A **\$161¹⁵**

Interrupteurs de dérivation de relais

- Contrôlez le circuit du relais indépendamment des systèmes "key on/key off"
- Pour usage avec les ampèremètres à pince et les oscilloscopes
- Plage de fonctionnement: jusqu'à 20 A continu, 30 A surtension (12V)
- Couverture de la majorité des marques et modèles



LIS-60150 **\$131⁵⁵** 

Testeur de relais 12/24V

- Le Relay Pro® teste une large gamme de relais à 4 et 5 broches
- Pas besoin de connecter le testeur à des broches spécifiques



LIS-56810 **\$135²⁵**

Kit de 4 vérificateurs de relais "Relay Test Jumper"

- Convient à la plupart des grandeurs de relais de véhicules domestiques et importés



LIS-60610 **\$135²⁵**

Kit de 4 vérificateurs de relais "Relay Jumpers II"

- Convient à la plupart des grandeurs de relais de véhicules Honda, Hyundai, Mitsubishi, Nissan, Toyota, Ford récent, GM, ainsi que les camions International



LIS-69300 **\$413⁴⁵**

Kit "master" pour vérifier les relais et les circuits à fusible

- 8 vérificateurs pour la plupart des relais
- Kit de conducteurs d'essai #69250 et une pince à relais



Outils pour bornes

LIS-37960 **\$39⁸⁵**

Pince à déconnecter de 8" pour connecteurs électriques à languettes verrouillables

- Retire les connecteurs électriques à languettes verrouillables que l'on trouve sur les capteurs de débit d'air massique, les injecteurs de carburant, les bobines d'allumage et d'autres applications



Lisle

SGT-18580 **\$16³⁵**

Outil pour bornes Weather Pack

- Convient à 3 grosseurs de terminaux Weather Pack: 10-12 AWG, 14-16 AWG et 18-22 AWG
- Permet aussi de remettre les languettes dans leurs position originale



TOOL AID
PROFESSIONAL AUTOMOTIVE TOOLS

SGT-18550 **\$73⁷⁵**

Outils pour bornes Deutsch

- Conviennent pour calibres de fil: 14-16, 16-18 & 20-24



SGT-18590 **\$13⁵⁵**

Outils pour bornes Metri Pack

- Lame étroite pour usage avec les terminaux Séries 150 et 280
- Lame large pour usage avec les terminaux Séries 56, 480, 630 & 800



LIS-59600 **\$45³⁵**

Outil pour bornes Deutsch

- Fonctionne sur les connecteurs électriques MEO sur camions et équipements Caterpillar, Kenworth, Peterbilt, Freightliner, Mack, et plus



LIS-14900 **\$26⁹⁵**

Outil pour bornes GM

- Pour les bornes Pack-Con et Weather-Pack sur les systèmes GM C3



LIS-57750 **\$88⁷⁵**

Kit d'outils pour bornes

- Fonctionne sur les terminaux conventionnelles, Pack-Con et Weather-Pack utilisés sur plusieurs applications Ford.

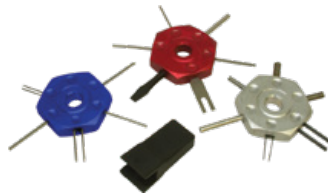

THEXTON
MANUFACTURING COMPANY



TEX-493 **\$91⁴⁵**

Kit de 7 outils pour bornes

- Embouts conviennent aux connecteurs d'automobiles les plus communs

TEX-588 **\$79⁰⁵**

Kit de 3 outils pour bornes

- 14-16 AWG et contacts de calibre 14
- 16-18 AWG et contacts de calibre 18
- 20-24 AWG et contacts de calibre 20

THEXTON
MANUFACTURING COMPANY

TEX-508 **\$169⁷⁵**

Trousse de fils de connexion/ et outils pour bornes Deutsch

- Comprend 6 fils de connexion (2 de chaque grandeur) pour contacts de taille 14, 16, & 20 et 4 outils pour bornes



ATA

CTA-9812 **\$287¹⁵**

Kit "master" de 26 outils pour bornes comprenant des outils pour bornes Deutsch



STEELMAN PRO

STE-95839 **\$242⁹⁵**

Kit de 23 outils universels pour bornes

- Pour les terminaux BMW, Mercedes, VW, Audi, Jaguar, Porsche, Saab, Skoda, Ford, Renault, Citroen, Chrysler, Fiat, Honda, Mazda, Mitsubishi, Toyota, Seat et Opel



STEELMAN PRO

STE-95978 **\$140¹⁵**

Kit de 19 outils pour bornes

- Pour les terminaux Audi, BMW, Chrysler, Ford, GM, Hyundai, Isuzu, Jaguar, Jeep, Kia, Mazda, Mercedes, Mitsubishi, Nissan, Porsche, Saab, Subaru, Volvo, et VW



Sondes de retour

PWP-PPTK0005 **\$18⁰⁵**

Kit de 2 adaptateurs de test

- Sonde à lame et sonde à aiguille



POWER PROBE

TEX-490 **\$49³⁵**

Jeu de 20 sondes de retour

- Sondes pointues et à petit diamètre glissent dans les blocs de jonction ou les connecteurs. Pas besoin de défaire le connecteur ou la borne.



THEXTON
MANUFACTURING COMPANY

Sondes de retour

ESI-616 **\$21⁷⁵**
Kit de 2 sondes de retour incurvées

- Permettent de tester les contacts électriques arrondis
- Adapté aux connecteurs de type Weather Pack
- Test de courant max.: 10 Amp



LIS-65150 **\$23¹⁵**
Kit de 4 sondes de retour flexibles

- Sonde en silicone se plie jusqu'à 180°

Liste



LIS-64750 **\$51⁴⁵**
Kit de sondes de retour et pinces crocodile, 11 pièces



LIS-64900 **\$79⁷⁵**
Kit de sondes de retour et pinces crocodile, 17 pièces



SGT-23500 **\$41⁸⁵**
Kit de sondes de retour, 20 pièces

- Sondes en acier avec diamètres de .027" et .040"
- Pour tester jusqu'à 30 volts
- Rallonges d'essai de 12"

TOOL AID
PROFESSIONAL AUTOMOTIVE TOOLS



SGT-23550 **\$35⁹⁵**
Kit "master" de sondes de retour, 12 pièces



SGT-23535 **\$10⁰⁵**
Kit de 2 sondes de retour incurvées

- Teste jusqu'à 25 Volts



SGT-23540 **\$10⁰⁵**
Kit de 2 sondes de retour flexibles

- Teste jusqu'à 30 Volts



Câbles d'essai et adaptateurs

HICKOK WAEKON

WAY-77202 **\$191⁸⁵**
Kit de 16 sondes enfichables flexibles Perfect Mate

- Comprend des sondes mâles/femelles dans les grandeurs Très Petit, Petit, Moyen, Grand



LIS-69210 **\$7⁶⁵**
Adaptateur fiche banane orange



ESI-146 **\$223³⁵**
54 connecteurs d'essai

- Câbles d'essai de 48" à fiche banane
- Variété d'adapt. de connexion
- Se connecte à la plupart des connecteurs d'automobiles



ESI-147 **\$168²⁵**
18 connecteurs d'essai Micro 64

- Terminaux Micro64 carrés: (4) femelles & (4) mâles
- Terminaux Micro64 ronds: (4) fem. & (4) mâles
- (2) câbles d'essai de 48"



ESI-148 **\$168²⁵**
14 connecteurs d'essai Deutsch

- Comprend les connecteurs Deutsch mâle et femelle de grandeur 14, 16 et 20 ainsi que des câbles d'essai de 48"



ESI-805 **\$46⁴⁵**
Kit de test EZ Test™, 6 pièces

- Câbles d'essais à fiche banane standard de 4mm
- Courant d'essai max. de 10 Amp



ESI-801 **\$303⁴⁵**
Câbles et adaptateurs d'essai

- Boîtier comprenant une variété d'accessoires



ESI-846 **\$267⁰⁵**
70 connecteurs et câbles d'essai

- (54) Connecteurs d'essai
- (10) Câbles d'essai
- (2) Sondes de retour en "cuillère"
- (4) Mini sondes de retour/perce-fils

Câbles d'essai et adaptateurs



ESI-134 **\$28⁴⁵**

Câbles d'essai pour multimètre

- Porte-fusible ATC en ligne
- Offre une protection supplémentaire contre les surcharges
- Peut empêcher le fusible interne de votre multimètre de sauter

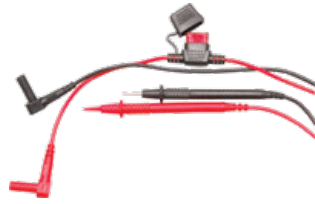

ESI-629 **\$18⁵⁵**

Câbles d'essai de 48" avec pinces crocodile dévissables

- Max. 1,000 Volts - CATIII
- Maximum 10 Amp



ESI-ELS200 **\$88⁵⁵**

Kit de câbles d'essai professionnels pour l'automobile

- Câbles de 64" de long
- Sondes d'essai très pointues
- Pinces à percer les câbles/fils
- Pinces crocodiles
- (4) Sondes de retour/perceurs de câbles



ESI-143 **\$68¹⁵**

Kit de câbles d'essai de 64"

- Sondes d'essai
- Sondes de retour flexibles en silicone
- Pinces crocodiles protégées
- Grandes pinces crocodiles
- Étui de luxe

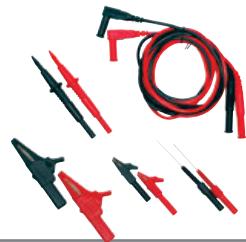

ESI-619 **\$49⁵⁵**

Clips perce-isolant

- Compatible avec la majorité des câbles d'essai
- Perce le matériau d'isolation de calibre 22 à 14 AWG



SGT-21200 **\$66⁹⁵**



Jeu de sondes à pince

- Conçu pour permettre à un technicien seul de tester la chute de tension sur les bornes supérieures des batteries ainsi que de nombreuses autres applications de test
- Son fonctionnement mains libres est un outil de diagnostic utile lorsqu'une troisième main est nécessaire
- Fonctionne avec des fiches bananes standard de 4 mm
- La sonde pivote et s'ajuste en hauteur



1135



1138



1176



1129

1130



Câbles d'essai rétractables

# Pièce	Câbles	Long.	Caractéristiques	
LAN-1135	3	10 pieds	Magnétique, rétractable	\$47.75
LAN-1138	2	30 pieds	Magnétique, rétractable	\$63.45
LAN-1129	3	10 pieds	Rétractable	\$27.95
LAN-1130	1	30 pieds	Rétractable	\$27.45
LAN-1176	2	15 pieds	Câbles d'essai rétractables avec fiches banane, 7 pièces.: sondes, pinces crocodile, crochets à ressort	\$102.35

SGT-23150 **\$35⁷⁵**

Câbles d'essai Perma-Coil®

- Câbles d'essai tout usage
- Les câbles s'étirent à 10 pieds



PWP-PPLS01 **\$121⁵⁵**

Câbles d'essai Gold Series

- (2) Sondes de perçage de fil à centrage automatique 28-8 AWG
- Fiches et prises banane standard de 4mm
- Adaptateurs de conversion mâle/mâle - femelle/femelle
- Câbles empilables de 1, 3 et 6 pieds
- (1) Embout de sonde standard
- Fil multibrin super flexible de calibre 10
- Pince crocodile



PWP-PPTK003 **\$35⁰⁵**

Sondes perce-isolant

- (1) Fiche banane jaune 4mm, fils de calibre 8-18
- (1) Fiche banane verte 4mm, fils de calibre 20-28

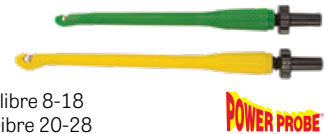

Outils d'installation des fils

CTA-1450 **\$37⁴⁵**

Kit d'outils d'installation de fils de 6" de long

- Permet de placer et d'extraire des fils, des connecteurs et des composants
- Permet de pousser, de tirer et de passer les fils en toute sécurité et avec précision
- Réduit le risque d'endommager l'isolation des fils
- Ne convient pas aux de fils sous tension ou à haute tension



DIAGNOSTIC / VÉRIFICATEURS ÉLECTRONIQUES

Stéthoscopes



52500

Lisle

LIS-52500 **\$36⁶⁵**

Stéthoscope pour mécanicien

- Localise rapidement la source des bruits mécaniques provenant du moteur, de la transmission, du différentiel ou des roulements

LIS-52750 **\$45⁶⁵**

Kit stéthoscope à fonction double

- Détecte les sons mécaniques et les sons induits par l'air

52750

STEELMAN^{PRO}

STE-65001 **\$156⁹⁵**

Stéthoscope EngineEAR[®]

- Amplifie le son
- Tige flexible avec une sonde en métal repère les bruits et les vibrations et localise la source



STE-06800 **\$212⁵⁵**

Stéthoscope électronique de diagnostic EngineEAR[®] II

- Repère rapidement les bruits
- 7 niveaux sonores réglables de 60 à 120 décibels
- Microphone ultrasensible avec réglages haut et bas
- Sonde flexible pour un accès amélioré
- Pile 9V incluse



STE-06600 **\$217⁶⁵**

ChassisEAR[®] - Outil de localisation de grincements et cliquetis

- Localise les bruits qui ne peuvent pas être reproduits en atelier, mais seulement en conduisant
- Branchez jusqu'à 6 microphones sous le châssis dans des endroits différents avec les câbles d'essai de 16 pieds



STE-61082 **\$550²⁵**

Détecteur de bruits ChassisEAR[®] sans fil

- Stéthoscope sans fil à haute puissance spécialement conçu pour localiser les grincements, les cliquetis et tout autre bruit gênant et erratique dans le moteur, les essieux et le châssis d'un véhicule
- Idéal pour diagnostiquer les injecteurs de carburant défectueux, les roulements, les engrenages, les suspensions, les transmissions, les différentiels et les joints homocinétiques, et sous les capots
- 4 émetteurs indépendants pour surveiller plusieurs emplacements
- Portée du signal de 50 pieds (15m)



Détecteurs de gaz combustible

KLEIN TOOLS

KLE-ET120 **\$235⁹⁵**

Détecteur de fuites de gaz combustibles

- Deux niveaux de sensibilité: Haut (50 à 1000 ppm) et Bas (50 à 10,000 ppm)
- **Gaz détectés:** méthane, propane, butane, ainsi que d'autres gaz combustibles
- Alertes visuelles et audibles
- Étalonnage automatique au point zéro à l'allumage
- Câble flexible de 18" • Arrêt autom. après 10 min.
- Comprend un étui et (4) batteries AAA



Mastercool[®]
"World Class Quality"

MTC-55975 **\$351¹⁵**

Détecteur de fuites de gaz combustibles - Intella Sense III

- Temps de réponse: moins d'une seconde
- Sa pointe intelligente élimine le potentiel des fausses alarmes
- Sensibilité: Haute/Moyenne/Basse
- Vie du capteur: 2,000 heures



Détecteur de fuites et de défauts



TRACERLINE[®]

Marksman II
ULTRASONIC DIAGNOSTIC TOOL

HBF-TP-9367L **\$1050⁷⁵**

Outil de diagnostic ultrasonique

- Convertit et amplifie les sons ultrasoniques inaudibles en sons "naturels" audibles
- **Applications:** Automobile, Camions, A/C, Réfrigération
- Détecte les fuites des freins à air, l'usure des engrenages et des roulements dans les moyeux de roue, les transmissions, les boîtes de transfert, les différentiels, l'air comprimé, le vide, les moteurs électriques et d'autres fuites sous pression
- Indicateur d'intensité du signal à 5 DEL et alarme sonore
- **Pointeur laser** pour aider à localiser la source des fuites sous pression
- Vérifie les décharges électriques associées aux ruptures d'isolation, au suivi du carbone et aux arcs électriques
- L'émetteur d'ultrasons permet de localiser les joints d'étanchéité défectueux dans les habitacles, les remorques et d'autres compartiments non pressurisés



Générateurs de fumée pour la détection de fuites



RDL-95-0400



ReadySmoke™ – Détecteur de fuites par fumée

- Trouve les fuites rapidement et est simple à faire fonctionner
- Compatible avec l'azote
- Le kit comprend tout ce dont vous avez besoin, incluant:
 - 2 oz de fluide approuvé MEO, produisant de la vapeur qui dure des centaines de tests
 - Lampe d'inspection à l'halogène
- Son format compact mesure seulement 6" L x 7" H



Fabriqués aux É-U

RDL-95-0003C



Smoke Pro® Total Tech™ – Détecteur de fuites par fumée

- Outil de niveau professionnel qui utilise la pression, le vacuum et la vapeur visuelle pour diagnostiquer rapidement les codes d'anomalie, les fuites EVAP, les fuites du système de refroidissement, les fuites du circuit d'entrée d'air et d'échappement, l'intrusion du vent et de l'eau
- Comprend Easy INTAKE™



Approuvé MEO

RDL-96-0190

\$171³⁵

Adaptateurs Easyconnect® pour générateurs de fumée pour le test EVAP

- Compatible avec tous les générateurs de fumée
- Permet de connecter le générateur de fumée à un véhicule récent sans port de test du système EVAP
- Comprend 4 formats d'adaptateurs avec 4 composants additionnels pour convenir à la plupart des automobiles et camions légers récents



MVC-500-0100

\$1518⁴⁵

MotorVac® CoolSmoke – Générateur de fumée pour diagnostic (EVAP)

- Fonctionne sur 12 Volt DC
- Décèle les fuites par pression ou par vacuum et produit instantanément une vapeur comprenant du colorant UV
- Deux modes de détection de fuites: avec ou sans vapeur
- Comprend: bouteille de fluide CoolSmoke UV 120 ml (#400-1055), accessoires, lampe de 50W pour localiser les fuites



MVC-400-1054

\$63⁷⁵

Fluide MotorVac® Cool Smoke avec colorant UV, 200 ml

- Pour usage avec le système MotorVac® Cool Smoke



MTC-43066 \$1976³⁵

Générateur de fumée numérique double 12V DC pour les tests EVAP et haute pression

- Localise et répare la gamme complète des fuites EVAP et haute pression, des prises d'air, des échappements, des lignes de vide, des systèmes de refroidissement, des collecteurs, des convertisseurs catalytiques, des boosters de freins, de l'air de l'habitacle, des fuites d'eau, et plus
- 3 pompes à air intégrées très puissantes pour une production de fumée plus rapide et plus épaisse
- Test de perte de pression pour déterminer s'il y a des fuites
- Test de fumée pour trouver les points de fuite • Câbles 12V de 10 pieds



Générateurs de fumée 12V DC

- Conçus spécifiquement pour tester les fuites EVAP, turbo/entrée d'air et les camions lourds
- Génèrent rapidement une fumée non toxique et non corrosive
- Les unités comprennent:
 - Trousse d'accessoires pour une gamme étendue de tests de fuites
 - Lampe de haute intensité pour illuminer la fumée
 - Fluide produisant la fumée, 8 oz • Câbles de 10 pieds avec pinces robustes 12V
 - Tuyau de fumée robuste de 10 pieds

MTC-43060-EV \$1230⁹⁵

Générateur de fumée pour EVAP

- **Applications:** Pour tester les fuites EVAP, entrée d'air, système d'échappement, lignes de vide et composants de vide, compartiments des vitres et toits ouvrants, feux, et beaucoup plus
- **Options d'injection de fumée:** compresseur interne, l'air d'atelier ou gaz inertes
- Pression réglable à 0.5 PSI pour le test EVAP sécuritaire
- Jauge d'épreuve de pression: 0-30 po. H2O (70 mbar)



MTC-43060-TB \$1538⁷⁵

Générateur de fumée pour turbo/entrée d'air

- **Applications:** Pour tester les fuites des turbos, entrée d'air, système d'échappement, lignes de vide et composants de vide, collecteurs, compartiments des vitres et toits ouvrants, feux, et beaucoup plus. Pas pour le test d'EVAP.
- **Options d'injection de fumée:** compresseur interne, l'air d'atelier ou gaz inertes
- Pression réglable de 0 à 28 PSI • Jauge d'épreuve de pression: 0-30 PSI
- Accessoire en option: #43060-DW-ST: Assemblage diffuseur - court



MTC-43060-HD \$1965⁵⁵

Générateur de fumée pour CAMION LOURD

- **Applications:** Pour tester les fuites d'entrée d'air, cheminée d'échappement, lignes de vide et composants de vide, air en cabine et fuites d'eau, et beaucoup plus. Pas pour le test d'EVAP.
- **Options d'injection de fumée:** air d'atelier ou gaz inertes
- Pression réglable de 0 à 28 PSI • Jauge d'épreuve de pression: 0-30 PSI
- Accessoires en option: #43060-DW-LG: Assemblage diffuseur - long; #43060-HDBR-9: Anneau de membrane de 9"; #43060-HDLB: Grand anneau de membrane pour camion



Lampes NOID

SGT-36300 **\$39³⁵** 

Kit de lampes NOID

- Identifient les signaux défectueux du système d'injection électronique
- Applications: GM TBI, Bosch PFI, Ford TBI, GM PFI, Geo TBI, GM SCPI



Testeurs d'étincelles/EFI/IAC



SGT-36350 **\$125⁹⁵**

Kit combiné incluant un testeur d'étincelles, des lampes de test NOID et des lampes de test IAC

- Permet de vérifier les circuits de bougies d'allumage, les signaux d'injecteur électroniques et les circuits de commande d'air au ralenti (IAC)



Réfractomètres





ATD-3705 **\$129²⁵**

Réfractomètre pour liquide de refroidissement et batterie

- Fonctionne avec de l'éthylène ou du propylène glycol ou un antigel longue durée
- Mesure la gravité de l'acide de la batterie

ATD-3325 **\$168⁶⁵**

Réfractomètre pour liquide de refroidissement/DEF/batterie

- Compensation de température automatique
- Lit les liquides de refroidissement à base d'éthylène et de propylène glycol







CEN-3R401 **\$155⁶⁵**

Réfractomètre pour liquide de refroidissement/DEF/batterie

- Vérifie l'état du liquide de refroidissement, du fluide DEF et l'acide de batterie





MUK-727 090 **\$188⁸⁵**

Réfractomètre DEF/AD-BLUE 4-en-1

- Vérifie la qualité de:
- DEF/Ad-Blue
 - Liquide de refroidissement
 - Liquide lave-verre
 - Acide de batterie

OTC-5025 **\$201⁵⁵**

Réfractomètre DEF

- Convient à la plupart des camions de Classe 7-8 équipés du système SCR
- Processus simple et rapide pour mesurer la concentration de l'urée dans la solution DEF ou AdBlue



Tachymètres



ESI-328 **\$96⁹⁵**

Tachymètre pour automobile - EZ Tach +PLUS

- Capte le signal RPM par méthode sans fil ou avec le capteur inductif
- Mesure le régime sur une variété de moteurs, de 0 à 20,000 RPM
- Outil pratique pour régler le régime de ralenti



ESI-332 **\$148¹⁵**

Tachymètre professionnel au laser

- Lecture facile et précise du RPM
- Détecte le RPM à une distance de 6 pieds
- Plage: 0-99,999 RPM
- Mémoire: Min/Max



ESI-333 **\$188¹⁵**

Tachymètre professionnel au laser et à contact

- Tachymètre à deux fonctions avec 12 différents types de mesures
- Le laser détecte le RPM à une distance de 6 pieds. La fonction par contact permet de mesurer la distance et la fréquence.
- Plage: 0-99,999 RPM
- Mémoire: Min/Max/Avg (conserve 10 essais)

Lampes stroboscopiques



ESI-125 **\$154³⁵**

Lampe stroboscopique/tachymètre/vérificateur de l'avance à l'allumage

- Vérifie l'avance à l'allumage de 0 à 90°
- Tachymètre pour moteurs à 2 ou 4 temps mesure le régime jusqu'à 9,999 RPM
- Fonctionne avec les systèmes électriques 12 V





BSD-FIX 7527 **\$92⁴⁵**

Lampe stroboscopique pour systèmes DIS et 2 cycles

- À utiliser avec les systèmes d'allumage conventionnels, électroniques et contrôlés par ordinateur



Caméras d'inspection/Vidéoscopes



MLW-2319-20 **\$152⁰⁵**

Caméra d'inspection M-Spector™

- Idéal pour l'inspection des conduites de drainage et de l'arrière des murs
- Écran LCD de 4.3" • Câble de 4 pieds
- Tête de caméra optimisée de 10mm, 720p
- 5 modes de réglage de la luminosité
- Rotation d'image de 180°
- Comprend: miroir, boule de plomberie et (4) piles AA



MLW-3150-20 **\$599⁹⁵**

Endoscope de technicien automobile M12™ (outil seul)

- Diagnostiquez clairement les fissures fines
- Accédez aux trous des bougies de préchauffage et aux orifices des injecteurs de carburant
- Écran HD de 4.3" • Câble de 3 pieds
- Tête de caméra de 5mm
- Zoom à 4 niveaux, 5 modes de luminosité
- Rotation de l'écran sure 270°
- Caméras frontale et latérale • Carte SD de 32 Go incluse



MaxiVideo – Vidéoscopes d'inspection rechargeables avec tête de caméra 8.5mm



- Champs visuel plus large, à 70° • Zoom 7x
- Câble étanche à 1m • Éclairage ajustable, 10 niveaux
- Enregistre les images ou les vidéos
- Affichage à l'horizontale ou à la verticale
- Accommode une tête de caméra simple de 5.5mm
- Carte mémoire 8Go, chargeur, câble USB



AUL-MV480 **\$426⁰⁵**
MaxiVideo à écran LCD 4.1"

- Caméras avant et latérale
- Comprend: aimant, miroir et crochet

AUL-MV460 **\$325¹⁵**
MaxiVideo à écran LCD 3.5"

- Caméra à l'avant
- Comprend: aimant, miroir

Caméras d'inspection numériques

- Fonctionnent avec les tablettes de diagnostic Autel
- Câble étanche de 1 m à connexion USB
- L'appli MaxiVideo de la tablette permet d'enregistrer des vidéos et capturer des photos
- DEL super lumineuses



# Pièce	Tête	Résolution	Accessoires	
AUL-MV105S	5.5mm	1280 x 720	Miroir / Aimant	\$91.75
AUL-MV108S	8.5mm	1920 x 1080	Miroir / Crochet / Aimant	\$68.85



CAL-84 **\$176⁰⁵**

Endoscope Wi-Fi

- Caméra de haute résolution (1920x1080, 1280x720, et 640x480)
- Éclairage ajustable
- Tête de 6mm, câble de 58"
- Signal WiFi indépendant
- Appli pour capturer et enregistrer des images et vidéos
- Lentille et câble à l'épreuve de l'eau et la poussière



CAL-86 **\$262⁵⁵**

Endoscope Wi-Fi à double caméra

- Caméra et capture vidéo avant et latérale
- Caméra HD de 1080px
- Tête de 6mm, câble de 58"
- Zoom max.: 3X
- 7 DELs ultra-lumineuses réglables
- Signal Wi-Fi indépendant
- Caméra, lentille et câble résistants à l'eau (IP-67)
- Batterie rechargeable



CAL-85 **\$217⁶⁵**

Endoscope Wi-Fi à prise pistolet

- Transforme un téléphone intelligent en un endoscope haute résolution
- Connectivité: Wi-Fi interne
- Tête de 5.5mm, câble de 30"
- Zoom: 3x • Caméra: 1280 x 720 px
- 6 DELs ultra-lumineuses
- Caméra, lentille et câble résistants à l'eau (IP-67)
- Batterie rechargeable



Téléphone intelligent non inclus

Loupes

TIT-15029 **\$17¹⁵**

Loupe avec lampe DEL

- Grossissement: 4.4x
- Diamètre de 2-7/8"
- Longueur totale: 7-1/4"
- Lentille en verre sans distorsion
- Manche et contour en caoutchouc



Miroirs / Outils de ramassage



ULL-E-DM-1 **\$216⁷⁵**

Miroir d'inspection numérique rechargeable

- Caméra 720p activée par votre téléphone intelligent avec éclairage à DEL
- Visionnez et sauvegardez vos photos et vidéos à votre téléphone intelligent via l'appli Ullman DM — Android/IOS
- Poignée télescopique à 2 rotules articulées sur 360°
- Extension de 15.5" à 51.25"

CAMÉRAS / OUTILS D'INSPECTION ET DE RAMASSAGE

Miroirs / Outils de ramassage

TITAN

TIT-71101 **\$91⁹⁵**
Miroir d'inspection flexible et isolé 1000V, 22" de long
 • Miroir de 2"



TIT-71103 **\$60¹⁵**
Miroir d'inspection à poignée souple, isolé 1000V, 9" de long
 • Miroir de 2"

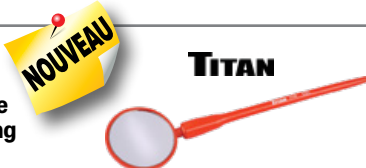

ULLMAN
Miroirs d'inspection télescopiques illuminés

- Tête articulée
- Batteries comprises



# Pièce	Miroir	Longueur	
ULL-HTC-2LT	2-3/8" de diam.	10" à 37"	\$35.85
ULL-HTK-2LT	2-1/4" x 3-1/2"	11" à 30"	\$38.15

Miroirs d'inspection télescopiques en acrylique



# Pièce	Miroir	Longueur	
MAY-17750	2-1/4" x 3.6"	7-3/4" - 35-1/2"	\$33.55
MAY-17755	1-3/4" x 2-1/2"	6-1/2" - 27-1/2"	\$22.85

MAY-17720 **\$98²⁵**
Kit d'inspection et de ramassage, 5 pièces

- Loupe
- Tige en acier inox: 7-1/2"
- Miroir: 2-3/4" x 1-3/4"
- Aimants: 14 lb et 3 lb



MAY-17730 **\$141²⁵**
Kit d'inspection et de ramassage, 7 pièces

- Loupe
- Tige flexible: 21-3/4"
- Tige en acier inox: 7-1/2"
- Miroirs: 2-3/4" x 1-3/4" et 2-1/2" x 3/4"
- Aimants: 14 lb et 3 lb



Outils de ramassage magnétiques télescopiques



# Pièce	Tête	Aimant	Longueur	
MAY-17830	Pivotante	14 lb	7-1/4" - 33"	\$47.45
MAY-17810	Fixe	14 lb	7-1/2" - 32"	\$38.65
MAY-17845	Fixe	3 lb	7-1/2" - 32"	\$30.55



Outils de ramassage magnétiques télescopiques

# Pièce	Aimant	Longueur	
MAY-17960	2-1/2 lb	6-1/4" à 34-1/4"	\$15.85
MAY-17961	5 lb	6-1/4" à 34-1/4"	\$19.15
MAY-17962	10 lb	6-1/4" à 30-1/4"	\$23.55

ULL-E-CART-1 **\$262²⁵**
Outil de ramassage magnétique assisté par caméra

- Griffes rétractables robustes
- (4) lumières DEL à six réglages d'intensité
- Aimant d'une capacité de 4 lb
- Tige flexible de 32"
- (4) Batteries AA comprises



TIT-71100 **\$81⁶⁵**
Outils de ramassage magnétique flexible et isolé 1000V, 22" de long
 • Capacité: 1.5 lb



MUK-702 503 **\$123⁴⁵**
Kit de 3 outils de ramassage magnétiques flexibles de 16"
 • Capacité: 1/2 lb, 1 lb, 4 lb



MUK-702 270 **\$20¹⁵**
Outil de ramassage magnétique flexible de 16"
 • Capacité de 1/2 lb

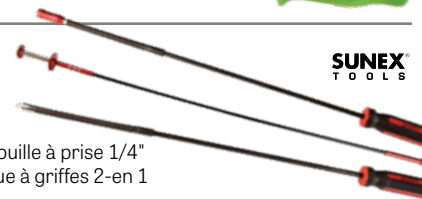

SUN-9813 **\$77⁷⁵**
Outils de ramassage

- Tiges flexibles de 24"
- Tourne-embout et tourne-douille à prise 1/4"
- Doigt-ramasseur magnétique à griffes 2-en 1



TIT-32913 **\$7¹⁵**
Outil de ramassage à griffes

- S'allonge de 8-1/4" à 27"



TIT-11161 **\$4⁹⁵**
Outil de ramassage magnétique télescopique de 3 lb
 • S'allonge à 25"



GWR-2593 **\$11¹⁵**
Outil de ramassage magnétique télescopique, 1-1/2 lb
 • S'allonge à 25-9/16"



Clés à chocs 12V



Clé à chocs M12 FUEL™ (outil seul)

# Pièce	Prise	Couple max.	RPM	Contrôle	
MLW-2552-20	1/4" Compacte	100 pi-lb	3,200	4 modes	
MLW-2454-20	3/8"	117 pi-lb (1,400 po-lb)	2,650	2 modes	\$199.85
MLW-2554-20	3/8" Compacte	250 pi-lb	2,700	4 modes	\$223.15
MLW-2555-20	1/2" Compacte	250 pi-lb	2,700	4 modes	\$224.65

MLW-49-16-2554 **\$33²⁵** Gaine de protection pour clé à chocs compacte M12™ FUEL™

- Pour modèles #2554, #2555 et #2555P



MLW-2463-20 **\$128⁹⁵** Clé à chocs M12™ à prise 3/8" (outil seul)

- Couple max.: 100 pi-lb/1,200 po-lb
- 0-2,500 RPM
- 0-3,300 IPM
- Réglages d'embrayage: 15+1
- Gâchette verrouillable



Kits de clés à chocs compactes M12™

- 4 modes de contrôle
- (1) Batterie M12™ CP2.0
- (1) Batterie M12™ XC4.0
- (1) Chargeur

# Pièce	Prise	Couple max.	RPM	
MLW-2554-22	3/8"	250 pi-lb	2,700	\$411.55
MLW-2555-22	1/2"	250 pi-lb	2,700	\$360.85

Clés à chocs compactes à angle droit M12 FUEL™ avec bague de friction (outil seul)

- Tête à profil abaissé de 2.8"
- 4 modes de contrôle



# Pièce	Prise	Couple max.	RPM	
MLW-2564-20	3/8"	220 pi-lb	0 - 3,000	\$255.85
MLW-2565-20	1/2"	220 pi-lb	0 - 3,000	\$255.85

49-16-2564



Clés à chocs compactes à angle droit M12 FUEL™ avec bague de friction

- Tête à profil abaissé de 2.8"
- 4 modes de contrôle
- (2) Batteries M12™ CP2.0
- (1) Chargeur



# Pièce	Prise	Couple max.	RPM	
MLW-2564-22	3/8"	220 pi-lb	0 - 3,000	\$408.85
MLW-2565-22	1/2"	220 pi-lb	0 - 3,000	\$408.85
MLW-49-16-2564	Gaine de protec. pour clés à chocs à angle droit M12™			\$33.85

DEWALT

Kit clés à chocs compactes sans balais XTREME 12V MAX*

- Couple de desser.: 400 pi-lb
- Couple max.: 250 pi-lb
- 2,850 RPM
- (2) Batteries 12V - 3Ah et 5Ah
- (1) Chargeur



DCF901GJ1G1
DCF903GJ1G1

# Pièce	Prise	
DEW-DCF903GJ1G1	3/8"	\$575.35
DEW-DCF901GJ1G1	1/2"	\$575.35

Clés à chocs compactes sans balais XTREME 12V MAX*(outil seul)

- Couple de desserrage: 400 pi-lb
- Couple max.: 250 pi-lb
- 2,850 RPM

DEWALT



DCF901B
DCF903B

# Pièce	Prise	
DEW-DCF903B	3/8"	\$219.75
DEW-DCF901B	1/2"	\$163.85

OUTILS MÉCANIQUES (sans fil et électrique)

Clés à chocs 18V



Clés à chocs 18V M18 FUEL™ avec bague de friction (outil seul)

- 4 modes de contrôle

# Pièce	Prise	Couple de desser.	Couple max.	RPM	
MLW-2854-20	3/8"		250 pi-lb	0-2,400	\$306.15
MLW-2960-20	3/8"	600 pi-lb	550 pi-lb	0-2,575	
MLW-2855-20	1/2"		250 pi-lb	0-2,400	\$306.15
MLW-2962-20	1/2"	650 pi-lb	550 pi-lb	0-1,250/0-1,950/ 0-2,575/0-2,575	
MLW-2863-20	1/2"	1,400 pi-lb	1,000 pi-lb	0-1,750	\$403.05
MLW-2967-20	1/2"	Jusqu'à 1,600 pi-lb avec XC6.0	Jusqu'à 1,200 pi-lb avec XC6.0	0-2,000 4 modes de contrôle	
MLW-2864-20	3/4"	1,500 pi-lb	1,200 pi-lb	0-1,800	
MLW-2867-20	1"	1,800 pi-lb	1,500 pi-lb	0-1,800	\$1077.65
MLW-49-16-2767	Gaine protectrice pour clé à chocs à couple élevé, modèles #2767 et #2863				\$49.45

MLW-2854-22R **\$533¹⁵** Kit clé à chocs compacte M18™ à prise 3/8" avec bague de friction

- Couple max.: 250 pi-lb
- 0-3,500 RPM
- 4 modes de contrôle
- (2) Batteries M18™ XC5.0 Resistant
- (1) Chargeur multi-voltage 18V/12V



MLW-3010-22 **\$1045⁸⁵** Kit de 2 clés à chocs M18™ à couple élevé et à couple moyen

- Clé 1/2" à couple élevé (#2967-20):
- 1,600 pi-lb/1,200 pi-lb
- 0-2,000 RPM
- Clé 3/8" à couple moyen (#2960-20):
- 600 pi-lb/550 pi-lb
- 0-2,575 RPM
- (2) Batteries M18™ XC5.0 Resistant
- (1) Chargeur multi-voltage 18V/12V



MLW-2962-22R **\$1077.65** Kit clé à chocs M18™ à prise 1/2" à couple moyen

- Couple de desserrage: 650 pi-lb
- Couple max.: 550 pi-lb
- 0-2,575 RPM
- 4 modes de contrôle
- (2) Batteries M18™ XC5.0 Resistant
- (1) Chargeur multi-voltage 18V/12V



MLW-2967-22 **\$306.15** Kit clé à chocs compacte M18™ à couple élevé, prise 1/2"

- Couple de desserrage: 1,500 pi-lb
- Couple max.: 1,100 pi-lb
- 4 modes de contrôle
- 0-2,000 RPM
- (2) Batteries M18™ XC5.0 Resistant (48-11-1850R)
- (1) Chargeur multi-voltage 18V/12V



MLW-2767-22GR **\$913²⁵** Kit de clé à chocs 1/2" et un pistolet graisseur M18™

- Couple de desserrage: 1,400 pi-lb
- Couple max.: 1,000 pi-lb
- 0-1,750 RPM
- (2) Batteries M18™ XC5.0 Resistant (48-11-1850R)
- (1) Chargeur multi-voltage 18V/12V



MLW-2863-22R **\$403.05** Kits clés à chocs à bague de friction à couple élevé M18™ avec ONE-KEY™

- 4 modes de contrôle
- (2) Batteries M18™ XC5.0 Resistant (48-11-1850R)
- (1) Chargeur multi-voltage 18V/12V



# Pièce	Prise	Couple de desserrage	Couple max.	RPM	
MLW-2863-22R	1/2"	1,400 pi-lb	1,000 pi-lb	0-1,750	\$717.05
MLW-2864-22R	3/4"	1,500 pi-lb	1,200 pi-lb	0-1,800	

MLW-2867-22 **\$1077.65** Kit clé à chocs M18™ à prise 1" à couple élevé avec ONE-KEY™

- Couple de desserrage: 1,800 pi-lb
- Couple max.: 1,500 pi-lb
- 0-1,650 RPM • 4 modes de contrôle
- (2) Batteries 18V XC8.0
- (1) Chargeur rapide



MLW-2868-22HD **\$1283.15** Kit clé à chocs M18™ à prise 1" à couple élevé avec ONE-KEY™, poignée en D

- Couple de desserrage: 2,000 pi-lb
- Couple max.: 1,900 pi-lb • 0-1,500 RPM



# Pièce	Enclume	Description	
MLW-2868-22HD	1"	Kit avec (2) batteries 18V HD12.0 et (1) chargeur rapide multi-voltage 18V/12V	
MLW-2868-20	1"	Outil seul	\$1283.15
MLW-2869-22HD	6"	Kit avec (2) batteries 18V HD12.0 et (1) chargeur rapide multi-voltage 18V/12V	
MLW-2869-20	6"	Outil seul	\$1283.15

Clés à chocs 20V



Clé à chocs 20V MAX* au Li-Ion (outil seul)

# Pièce	Caractéristiques	Prise	Couple desser.	Couple max.	RPM	
DEW-DCF923B	• Compacte • Anneau ouvert • 4 modes	3/8"	450 pi-lb	300 pi-lb	0-2,500	\$218.85
DEW-DCF922B	• Compacte • Bille de verrouillage • 4 modes	1/2"	450 pi-lb	300 pi-lb	0-2,500	\$218.85
DEW-DCF891B	• Anneau ouvert • 4 modes	1/2"	800 pi-lb	600 pi-lb	0-2,000	\$319.05
DEW-DCF900B	• Anneau ouvert • 4 modes	1/2"	1,400 pi-lb	1,030 pi-lb	0-2,300	\$361.85
DEW-DCF897B	• Sans balai • Anneau ouvert • 3 modes	3/4"	1,200 pi-lb	700 pi-lb	0-400 0-1,200 0-1,900	\$429.45

DEW-DCF923P2 **\$515¹⁵**
Kit clé à chocs compacte 3/8" à anneau ouvert Atomic 20V MAX* XR®

- Couple de desserrage: 450 pi-lb
- Couple max.: 300 pi-lb
- 0-2,500 RPM • 0-3,550 IPM
- (2) Batteries 20V au Li-Ion, 5.0Ah
- (1) Chargeur



\$473⁸⁵

DEW-DCF911P2
Kit clé à chocs compacte à prise 1/2" 20V MAX* XR®

- Couple de desserrage: 400 pi-lb
- Couple max.: 250 pi-lb
- 2,850 RPM • 3,250 IPM
- (2) Batteries 20V au Li-Ion, 5.0Ah
- (1) Chargeur



GRATUIT!
Quantités limitées

Achetez #DEW-DCF911P2 et obtenez #DEW-DCBP034: Batterie compacte 20V MAX* POWERSTACK™, 1.7Ah.

DEW-DCF891P2 **\$493⁸⁵**

Kit clé à chocs à prise 1/2" à anneau ouvert à couple intermédiaire 20V MAX* XR®

- Couple de desserrage: 800 pi-lb
- Couple max.: 600 pi-lb
- 0-2,000 RPM • 0-3,250 IPM
- 4 réglages de vitesse
- (2) Batteries 20V MAX*, 5.0Ah
- (1) Chargeur



DEWALT

Kit clé à chocs 1/2" à anneau ouvert à couple élevé 20V MAX* XR®

- Couple de desserrage: 1,400 pi-lb
- Couple max.: 1,030 pi-lb
- 0-2,300 RPM • 0-2,200 IPM



# Pièce	Batteries 20V MAX* 5.0 Ah	Chargeur 12V/20V MAX*	
DEW-DCF900P1	1	1	\$515.15
DEW-DCF900P2	2	1	\$608.65

DEW-DCF961GP1 **\$623⁹⁵**

Kit de clé à chocs sans balai à prise 1/2" à couple élevé et à enclume à anneau ouvert 20V MAX* XR®

- Couple de desserrage: 1,750 pi-lb
- Couple max.: 1,200 pi-lb
- 1890 IPM
- (1) Batterie 20V MAX* 5.0 Ah
- (1) Chargeur



DEW-DCF961B **\$455³⁵**

Clé à chocs sans balai à prise 1/2" à couple élevé et à enclume à anneau ouvert 20V MAX* XR® (outil seul)



IRC-W3131-K22 **\$601¹⁵**

Kit clé à chocs compacte IQV20™ 20V à prise 3/8"

- Desserrage: jusqu'à 400 pi-lb
- Serrage: jusqu'à 300 pi-lb
- 0-2,800 RPM
- (1) Batterie 5.6 Ah et (1) batterie 2.5 Ah
- (1) Chargeur



Clé à chocs sans balai à haute performance IQV20™ 20V

- Couple de desserrage: 2,000 pi-lb
- Couple max.: 1,300 pi-lb
- 1,350 RPM • 1,900 coups/min
- Les kits comprennent:
(2) batteries 20V 5.0Ah & (1) chargeur



# Pièce	Desc.	Prise	Enclume	
IRC-W8171-K2	Kit	3/4"	Stand.	
IRC-W8571-K2	Kit	3/4"	6"	
IRC-W8191-K2	Kit	1"	Stand.	
IRC-W8591-K2	Kit	1"	6"	
IRC-W8171	Outil seul.	3/4"	Stand.	
IRC-W8571	Outil seul.	3/4"	6"	
IRC-W8191	Outil seul.	1"	Stand.	
IRC-W8591	Outil seul.	1"	6"	

GRATUIT!



Achetez #IRC-W8171-K2, #IRC-W8571-K2, #IRC-W8191-K2, ou #IRC-W8591-K2 et obtenez une carte-cadeau Esso de \$50.

OUTILS MÉCANIQUES (sans fil et électrique)

Clés à chocs 20V

GRATUIT!
Quantités limitées

Achetez votre choix de #IRC-W9691, #IRC-W9491-K4E, ou #IRC-W9491 et obtenez #AME-67301: Extracteur d'écrous de roue Nut Buddy Jr. avec douilles de 17mm, 19mm et 21mm.

GRATUIT!
Quantités limitées

Achetez #IRC-W9691-K4E et obtenez #IRC-2145QIMAX: Clé à chocs pneumatique silencieuse à prise 3/4".



Clés à chocs à prise 1" IQv²⁰ 20V au li-ion

- Couple de desserrage: 3,000 pi-lb
- Couple max.: 2,200 pi-lb
- 890 RPM
- 3 Modes de puissance
- Poids: 29.1 lb
- Les kits comprennent: (4) batteries 20V au li-ion (#BL2022) et (1) chargeur double
- Garantie de 3 ans



# Pièce	Enclume	Description
IRC-W9691-K4E	6"	Kit avec (4) batteries 20V & (1) chargeur double
IRC-W9691	6"	Outil seul
IRC-W9491-K4E	1"	Kit avec (4) batteries 20V & (1) chargeur double
IRC-W9491	1"	Outil seul

Perceuses & visseuses 12V

MLW-2551-22 **\$254⁷⁵** Visseuse hydraulique hex. 1/4" M12 FUEL™ SURGE™

- 0-3,200 RPM
- 2X plus silencieux
- (2) Batteries 12V CP2.0
- (1) Chargeur



MLW-2505-22 **\$307¹⁵** Kit perceuse-visseuse d'installation M12™

- 300 po-lb
- 1/4" Hex, mandrin 3/8"
- Comprend 4 accessoires à connexion sur 16 positions différentes: tête perceuse, tête visseuse, tête à angle droit et tête déportée
- (2) Batteries 12V CP2.0 • (1) Chargeur



MLW-2407-22 **\$193¹⁵** Perceuse-visseuse 3/8" M12™

- 275 po-lb
- 0-400/0-1,500 RPM
- Lampe DEL
- (2) Batteries 12V CP1.5
- (1) Chargeur 30-min



Perceuses & visseuses 12V

MLW-2494-22 **\$204⁴⁵** Kit perceuse/visseuse et visseuse à percussion M12™

- Perceuse/visseuse 3/8"
 - 275 po-lb
 - 0-400, 0-1,500 RPM
- Visseuse à percussion 1/4" Hex:
 - 1,000 po-lb
 - 0-2,500 RPM / 0-3,300 IPM
- (2) Batteries 12V 1.5Ah • (1) Chargeur 30-min



MLW-3497-22 **\$340⁴⁰** Kit perceuse/visseuse et visseuse à percussion M12™

- Perceuse/visseuse 1/2" (#3404-20):
 - 400 po-lb, 1,550 RPM
- Visseuse à percussion 1/4" Hex (#3453-20):
 - 1,500 po-lb, 0-3,600 RPM
 - 4-modes
- (2) Batteries 12V: CP2.0 & XC 4.0 • (1) Chargeur



MLW-3403-20 **\$169⁷⁵** Perceuse/visseuse 1/2" M12™ (outil seul)

- 400 po-lb • 1,500 RPM

Perceuses & visseuses 18V

Perceuses/visseuses 1/2" M18 FUEL™ (outil seul)

- Longueur de 6.9"



# Pièce	Description	Couple	RPM	
MLW-2903-20	Perceuse/visseuse	1,400 po-lb	0-500/0-2,100	\$254.75
MLW-2904-20	Perceuse/visseuse à percussion	1,400 po-lb	0-2,100	

MLW-2607-22CT **\$261⁶⁵** Kit perceuse-visseuse 1/2" à percussion M18™

- 500 po-lb
- 0-450 / 0-1,800 RPM
- (2) Batteries 18V CP1.5
- (1) Chargeur multi-voltage 18V/12V



MLW-3692-22CT **\$370²⁵** Kit combiné perceuse/visseuse et visseuse à percussion compactes M18™

- Perceuse/visseuse 1/2" (#3601-20):
 - 550 po-lb / 0-1700 RPM
- Visseuse 1/4" hex. à perc. (#3650-20):
 - 1700 po-lb
 - 0-3600 RPM - 0-4900 IPM
- (2) Batteries M18™ CP2.0, 2Ah
- (1) Chargeur multi-voltage 18V/12V



GRATUIT!
Quantités limitées

Achetez #MLW-3692-22CT et obtenez #MLW-2686-20: Tronçonneuse/meuleuse M18™ de 4.5"/5" (outil seul).



Perceuses & visseuses 18V

MLW-3697-22



Milwaukee

Kit combiné perceuse/visseuse et visseuse à percussion M18™

- Perceuse 1/2" à percussion (#2904-20):
 - 1,400 po-lb
 - 0-2,100 RPM - 0-33,000 coups/min
 - Mode Auto Stop™
- Visseuse 1/4" à perc. (#2953-20):
 - 2,000 po-lb
 - 0-3,900 RPM - 0-4,400 IPM
 - 4 modes
- (2) Batteries M18™ XC5.0, 5Ah • (1) Chargeur multi-voltage 18V/12V



MLW-2953-20

\$223⁹⁵

Visseuse à percussion 1/4" hex. M18 FUEL™ (outil seul)

- 2,000 po-lb
- 3,900 RPM
- 4 modes



Milwaukee

Perceuses & visseuses 20V

DEWALT

DEW-DCF845P2

\$463⁵⁵

Kit visseuse à percussion 1/4" à 3 vitesses 20 V MAX* XR®

- Gâchette à vitesse variable
- 1,825 po-lb • 3,400 RPM
- Lampe de travail à 3 DEL
- (2) Batteries 20V MAX* 5.0 Ah
- (1) Chargeur



DEW-DCF845B

\$141⁸⁵

Visseuse à percussion 1/4" à 3 vitesses 20 V MAX* XR® (outil seul)

DEWALT

DEW-DCD800D2

\$267³⁵

Kit perceuse/visseuse compacte 1/2" 20V MAX* XR® sans balais

- Réglages d'embrayage: 15
- 0-650/0-2,000 RPM
- DEL pivotant, 3 modes
- (2) Batteries 20V MAX* XR 2.0Ah
- (1) Chargeur



DEW-DCD800B

\$185⁸⁵

Perceuse/visseuse compacte 1/2" 20V MAX* XR® sans balais (outil seul)

Perceuses & visseuses 20V

DEW-DCD805D2

\$277⁷⁵

Kit perceuse à percussion compacte 1/2" 20V MAX* XR®

- Réglages d'embrayage: 15
- 0-650/0-2,000 RPM
- DEL pivotant, 3 modes
- (2) Batteries 20V MAX* XR 2.0Ah
- (1) Chargeur



DEW-DCD805B

\$207⁸⁵

Perceuse à percussion compacte 1/2" 20V MAX* XR® sans balais (outil seul)

DEWALT

IRC-W3111-K22

\$572²⁵

Kit visseuse à percussion compacte 1/4" hex. IQV® 20V

- 3,400 po-lb • 2,800 RPM
- 3 vitesses • Lampe de travail DEL 360° LED
- (2) Batteries 20V Li-Ion: 5.6Ah et 2.5 Ah
- (1) Chargeur



\$ Quantités limitées



IRC-W3111

\$333⁵⁵

Visseuse à percussion compacte 1/4" hex. IQV® 20V (outil seul)

IR Ingersoll Rand.

Perceuses & visseuses 60V

DEWALT

60V

FLEXVOLT

DEW-DCD130T1

\$539⁶⁵

Mélangeur/perceuse 1/2" FLEXVOLT® 60V MAX*

- 0 - 600 RPM
- (1) Batterie FLEXVOLT® 20V/60V MAX* 6.0 Ah • (1) Chargeur rapide



DEW-DCD460T2

\$738⁶⁵

Perceuse 1/2" FLEXVOLT® 60V MAX* VSR™ pour montants et solives

- 0-300 / 0-1,250 RPM
- (2) Batteries Flexvolt® 20V/60V MAX* 6.0 Ah
- (1) Chargeur rapide



Support pour outils sans fil

Liste

LIS-23940

\$57⁸⁵

Porte-outils magnétique

- Convient à la plupart des outils sans fil
- Aimant d'une force de traction de 200 lb
- Support aussi fixable au mur à l'aide de vis



NOUVEAU

OUTILS MÉCANIQUES (sans fil et électrique)

Mandrins et adaptateurs pour perceuses

TIT-16207 **\$15⁹⁵**
Adaptateur à tige 1/4" Hex pour mandrin 3/8"

- Convertit une visseuse 1/4" en un mandrin sans clé 3/8"



TITAN

TIT-16235 **\$38⁰⁵**
Adaptateur à angle droit à tige 1/4" Hex pour perceuse

- Manche pivotant sur 360°



TITAN

TITAN

TIT-16189 **\$31⁶⁵**
Adaptateur magnétique à 90° pour perceuse/visseuse à percussion

- Pour usage avec tous les forets et embouts 1/4" hex standard
- Tête de 1.5" permet un accès aux espaces restreints



DEW-DWARA120 **\$23⁹⁵**
Adaptateur à angle droit à tige 1/4" hex. pour perceuse/visseuse à percussion

- Design compact de 1.5" de l'avant vers l'arrière permet un accès aux espaces restreints
- Magnétisme pour la rétention des fixations



DEWALT

Adaptateur modulaire à angle droit FLEXTORQ®

- Prêt pour travaux ardues
- Élimine le besoin d'utiliser des adapt. de douille supplém. dans les espaces restreints



DEWALT

# Pièce	Prise	Prise	Prise
DEW-DWAMRA14FT	1/4"	\$38.05	
DEW-DWAMRA38FT	3/8"	\$38.05	



MLW-48-66-1375 **\$87⁹⁵**
Mandrin Grip-Lok™ auto-serrant 1/2" avec mors durcis

- Filetage 1/2-20
- Construction entièrement en métal



Milwaukee

JAC-30354 **\$52⁶⁵**
Mandrin auto-serrant 3/8" (10mm) Hand-Tite®

- Capacité: 0.04"-3/8" (1mm-10mm)
- Filetage 3/8-24



Jacobs

Mandrin auto-serrant 1/2" (13mm) Hand-Tite®

- Force de serrage supérieure



Jacobs

# Pièce	Filetage	Prise	Prise
JAC-JCM31037	3/8-24	\$80.95	
JAC-JCM31038	1/2-20	\$80.95	

Kits multi-outils sans fil

\$637¹⁵
 DEW-DCK447P2

Kit combiné perceuse/visseuse compacte 20V MAX* XR® sans balais (4 outils)

- Perceuse/visseuse 1/2" (#DCD800B): - 0-650/0-2,000 RPM - DEL pivotant, 3 modes
- Visseuse à percussion 1/4" hex. à 3 vitesses (#DCF887B): - 0-1,000/2,800/3,250 RPM
- Scie circulaire de 7-1/4" (#DCS570B): - 5,500 RPM; - 900W - Capacité de coupe de 2-9/16" à 90° - Capacité de biseautage jusqu'à 57°
- Lampe à DEL de 60 lumens (#DCL040)
- (2) Batteries 20V 5.0Ah
- (1) Chargeur



DEWALT

\$620⁴⁵
 DEW-DCK449P2

Kit combiné perceuse à percussion compacte 20V MAX* XR® sans balais (4 outils)

- Perceuse à percussion 1/2" (#DCD805B): - 0-650/0-2,000 RPM - DEL pivotant, 3 modes
- Visseuse à percussion 1/4" hex. à 3 vitesses (#DCF887B): - 0-1,000/2,800/3,250 RPM
- Scie alternative (#DCS382B): - Longueur de course: 1-1/8" - 0 - 3200 courses/min
- Lampe à DEL de 60 lumens (#DCL040)
- (2) Batteries 20V 5.0Ah • (1) Chargeur



DEWALT



Milwaukee

MLW-2991-22

Kit combiné de clé à chocs compacte et meuleuse M18 FUEL™

- Clé à chocs compacte 3/8" (#2854-20) - 250 pi-lb - 2,400 RPM
- Meuleuse de 4.5"/5" à gâchette non verrouillable (#2880-20) - 8,500 RPM
- (2) Batteries M18™ XC5.0 5Ah • (1) Chargeur multi-voltage 18V/12V



MLW-3697-27

Kit combiné de 7 outils M18 FUEL™

- (1) Perceuse à percussion/visseuse de 1/2" (2904-20)
- (1) Visseuse à chocs à prise hex. 1/4" (2953-20)
- (1) Scie alternative SAWZALL® (2821-20)
- (1) Scie circulaire de 6.5" (2730-20)
- (1) Meuleuse à frein de 4.5"/5" (2880-20)
- (1) Clé à chocs à couple moyen, prise 1/2" (2962-20)
- (1) Lampe de travail (2735-20)
- (2) Batteries M18™ REDLITHIUM™ XC5.0 (48-11-1850)
- (1) Chargeur multitension M18™/M12™ (48-59-1812)



Milwaukee

Cliquets 12V

DEWALT

Cliquets sans balais XTREME™ 12V MAX* (outil seul)

- Lampe de travail à DEL

DCF503B
DCF504B



DCF503EB

# Pièce	Prise	Couple	Vitesse	
DEW-DCF504B	1/4"	40 pi-lb	0-250 RPM	\$211.25
DEW-DCF503B	3/8"	60 pi-lb	0-250 RPM	\$185.85
DEW-DCF503EB	3/8" (Portée étendue)	60 pi-lb	0-250 RPM	\$236.45

Milwaukee



2560-20

2566-20
2567-20

2557-20
2558-20

2568-20
2569-20

Cliquets à profil bas 12V M12™ (outil seul)

# Pièce	Prise	Caractérist.	Couple	Vitesse	
MLW-2566-20	1/4"	• Haute vitesse • Tête compacte	35 pi-lb	0-450 RPM	\$265.05
MLW-2568-20	1/4"	• Haute vitesse • Longue portée • Cap. manuelle	35 pi-lb (80 pi-lb manuel)	0-450 RPM	\$336.95
MLW-2557-20	3/8"		55 pi-lb	0-200 RPM	\$262.55
MLW-2567-20	3/8"	• Haute vitesse • Tête compacte	35 pi-lb	0-450 RPM	
MLW-2569-20	3/8"	• Haute vitesse • Longue portée • Cap. manuelle	35 pi-lb	0-450 RPM	\$336.95
MLW-2560-20	3/8"	• Longue portée	55 pi-lb	0-200 RPM	\$336.95
MLW-2558-20	1/2"		60 pi-lb	0-175 RPM	\$252.75

MLW-49-16-2569 **\$37¹⁵** Gaine protectrice de cliquet à portée allongée M12 FUEL™

- Pour cliquets M12™ #2568-20 et #2569-20



Milwaukee

Kits de cliquets haute vitesse à tête compacte 12V M12 FUEL™

- Profil de tête de 0.75"
- (2) Batteries 12V M12™ CP2.0
- (1) Chargeur



# Pièce	Prise	Couple	Vitesse	
MLW-2566-22	1/4"	35 pi-lb	0-450 RPM	
MLW-2567-22	3/8"	35 pi-lb	0-450 RPM	

MLW-2560-21

Kit cliquet à profil bas à longue portée M12™ au Li-Ion, prise 3/8"

- 55 pi-lb • 0-200 RPM
- (1) Batterie M12™ CP2.0
- (1) Chargeur



Kits cliquets à profil bas M12™ au Li-Ion

- Cliquets alimentées par batterie 12V M12™ CP2.0
- Kits comprennent (1) chargeur



# Pièce	Prise	Couple	Vitesse	Batteries	
MLW-2557-22	3/8"	55 pi-lb	0-200 RPM	2	\$386.75
MLW-2558-22	1/2"	60 pi-lb	0-175 RPM	2	

MLW-2569-21

Kit cliquet à portée allongée à haute vitesse M12™ au Li-Ion, prise 3/8"

- 35 pi-lb • 0-450 RPM
- Peut être utilisé manuel, jusqu'à 120 pi-lb
- (1) Batterie M12™ CP2.0
- (1) Chargeur



Cliquets M12™ au Li-Ion

- 0-250 RPM



2456-20
2457-20

2457-21

# Pièce	Prise	Comprend	Couple	
MLW-2456-20	1/4"	Outil seul	30 pi-lb	\$158.95
MLW-2457-21	3/8"	(1) Batterie 12V CP1.5, (1) Chargeur	35 pi-lb	\$249.55
MLW-2457-20	3/8"	Outil seul	35 pi-lb	\$158.95

MLW-3050-21

Kit cliquet polygone allongé M12™ INSIDER™

- 65 pi-lb • 350 RPM
- (13) Douilles INSIDER™: 8-19mm et 21mm
- Adaptateur 1/4" Hex
- Adaptateurs d'enclume 1/4" et 3/8"
- (1) Batterie M12™ High Output™ 2.5 Ah
- (1) Chargeur M12™



MLW-3050-20 **\$398⁹⁵**

Cliquet polygone allongé M12™ INSIDER™ (outil seul)

- 65 pi-lb • 350 RPM
- (13) Douilles INSIDER™: 8-19mm et 21mm
- Adaptateur 1/4" Hex
- Adaptateurs d'enclume 1/4" et 3/8"



Cliquets 20V



DEWALT

Cliquets ATOMIC Série Compacte™ 20V MAX* sans balais (outil seul)

- 70 pi-lb • 0-250 RPM

# Pièce	Prise	
DEW-DCF513B	3/8"	\$252.85
DEW-DCF512B	1/2"	\$252.85



DEW-DCF510B **\$251⁸⁵**

Cliquet à tête scellée sans balais 20V MAX* XR® à prise interchangeable 3/8" et 1/2" (outil seul)

- 75 pi-lb • 0-300 RPM

OUTILS MÉCANIQUES (sans fil et électrique)

Marteaux rotatifs sans fil

DEW-DCH172D2 **\$419⁵⁵**

Kit marteau rotatif sans balais ATOMIC 20V MAX* - SDS PLUS de 5/8"

- Énergie d'impact: 1.4 Joules
- Régime: 0 - 1,060 RPM
- Coups/min: 0 - 4,980
- Plage de perforation: 5/32" - 3/8"
- 2 modes: perçage et perçage à percussion
- (2) Batteries 20V 2Ah • (1) Chargeur



DEW-DCH172B **\$226⁶⁵**

Marteau rotatif sans balais ATOMIC 20V MAX* - SDS PLUS de 5/8" (outil seul)



MLW-2915-22DE **\$1128⁵⁵**

Marteau rotatif SDS Plus de 1-1/8" M18 FUEL™ avec ONE-KEY™ et kit de dépoussiéreur exclusif HAMMERVAC™

- Force d'impact: 3.6 pi-lb
- Régime: 800 RPM & 4,600 RPM
- 3 modes: marteau rotatif, marteau seulement, rotation seulement
- Capacité du dépoussiéreur: jusqu'à 1-1/8" de diam. et 8" de profond
- (2) Batteries M18™ REDLITHIUM™ HIGH OUTPUT™ XC6.0
- (1) Chargeur rapide multitenion M18™/M12™



Milwaukee

Cloueuses sans fil

DEW-DCN623D1 **\$471⁸⁵**

Kit cloueuse à broche 23GA sans balais ATOMIC 20V MAX*

- Longueur de clou max.: 1-1/2"
- Déblocage et réglage de la profondeur sans outil
- (1) Batterie 20V 2Ah • (1) Chargeur



DEW-DCN623B **\$347¹⁵**

Cloueuse à broche 23GA sans balais ATOMIC 20V MAX* (outil seul)



Outils pour boulons de verrouillage

MLW-2661-20 **\$1899⁹⁵**

Outil pour boulons de verrouillage 1/4" M18 FUEL™ avec ONE-KEY™ (outil seul)

- Force de traction: 4,500 lb (20kN)
- Installe les fixations de Lockbolt HUCK™ Bobtail®, Magna Grip® et C6L®
- Compatible avec les modèles d'embouts de Lockbolt HUCK™ 99-7932, 99-7932CC, 99-2555, 99-3417, 99-3201, 99-3204 et 99-3464
- **Option:** Installe les fixations HUCK™ Hucktainer avec l'achat de l'adaptateur de fixations Hucktainer 49-16-2661HT
- **Option:** Installation de rivets aveugles en aluminium, en acier et en acier inoxydable de 4.8mm, 6.0mm, 6.4mm et 7.0mm avec l'achat du kit de conversion 49-16-2661R



Rectifieuses sans fil

MLW-2485-20 **\$275³⁵**
Rectifieuse 1/4" à angle droit M12™ (outil seul)



MLW-2486-20 **\$275³⁵**
Rectifieuse 1/4" droite 12V M12™ (outil seul)

2485-20

2486-20

MLW-2485-22 **\$378⁰⁵**
Kit rectifieuse 1/4" à angle droit M12™

- Moteur 0.3 HP
- 0-24,500 RPM
- 4 modes de contrôle
- (2) Batteries 12V M12™ CP2.0
- (1) Chargeur Li-Ion



MLW-2486-22 **\$378⁰⁵**
Kit rectifieuse 1/4" droite M12™

- Moteur 0.3 HP
- 0-24,500 RPM
- 3 modes de contrôle
- (2) Batteries 12V M12™ CP2.0
- (1) Chargeur Li-Ion



Tronçonneuses sans fil

DEW-DCS438B **\$208⁴⁵**

Kit outil à tronçonner 3" sans balais 20V MAX* XR® (outil seul)

- 20,000 RPM • Rotation réversible
- Comprend:
- (1 ch.) Meule abrasive à liant, meule diamantée multi-matériaux et meule diamantée pour carrelage
- (1) Accessoire anti-poussière



Milwaukee

MLW-2522-21XC **\$267⁴⁵**

Kit outil à tronçonner compact de 3" M12 FUEL™

- 20 000 RPM
- Rotation à lame réversible
- Comprend:
- (1) Disque de coupe en métal;
- (1) Disque abrasif au carbure;
- (1) Disque de coupe 3" à diamant;
- (1) Accessoire de garde
- (1) Batterie 12V XC4.0
- (1) Chargeur



MLW-2522-20

Outil à tronçonner compact, 3" M12™ (outil seul)

- 20,000 RPM
- (1) Disque de coupe 3" au carbure (49-94-3005)
- (1) Disque de coupe 3" à diamant (49-94-3010)



Meuleuses sans fil



MLW-2880-22 **\$645¹⁵**
Kit meuleuse à frein de 4.5" / 5" M18 FUEL™ avec interrupteur à palette sans verrouillage
 • 8,500 RPM
 • (2) Batteries M18™ High Output™ XC6.0
 • (1) Chargeur rapide M18™/M12™

Milwaukee

MLW-2980-22 **\$675⁹⁵**
Kit meuleuse à frein de 4.5" / 6" M18 FUEL™ avec interrupteur à palette sans verrouillage

- 9,000 RPM
- (2) Batteries M18™ High Output™ XC6.0
- (1) Chargeur rapide M18™/M12™



Milwaukee

Meuleuses/tronçonneuses M18™ (outil seul)



# Pièce	Diamètre	RPM	Interrupteur	
MLW-2880-20	4.5" / 5"	8,500	À palette	
MLW-2881-20	4.5" / 5"	8,500	Couissant verrouillable	
MLW-2686-20	4.5" / 5"	11,000	À palette	
MLW-2785-20	7" / 9"	6,600	À palette	\$408.85

GRATUIT!
Quantités limitées

Achetez #IRC-G5351-K22 et obtenez #IRC-W3111: Visseuse à percussion compacte 20V (outil seul).

Ingersoll Rand.



IRC-G5351-K22 **\$793⁴⁵**
Kit meuleuse/tronçonneuse de 4.5"/5" IQV® 20V

- 8,000 RPM
- (2) Protecteurs: type 1 & type 27
- (2) Batteries 20V 5 Ah • (1) Chargeur



IRC-G5351 **\$359⁷⁵**
Meuleuse/tronçonneuse de 4.5"/5" IQV® 20V (outil seul)

60v FLEXVOLT

DEW-DCG418X2 **\$716³⁵**
Kit meuleuse FLEXVOLT® 60V MAX* de 4.5"/6" à frein anti-contrechocs

- 3 HP • 9,000 RPM
- Système E-Clutch®
- (2) Batteries 9Ah 20V/60V MAX*
- (1) Chargeur rapide



DEW-DCG405B **\$218⁸⁵**

Petite meuleuse angulaire de 4.5" 20V MAX* XR® avec interrupteur à palette et frein anti-contrechocs (outil seul)
 • 9,000 RPM • 850 Watt



DEW-DCG413B **\$226⁶⁵**
Petite meuleuse angulaire de 4.5" 20V MAX* XR® avec interrupteur coulissant et frein anti-contrechocs (outil seul)
 • 9,000 RPM • 850 Watt

DEW-DCG416VSB **\$345⁹⁵**

Meuleuse de 4.5" / 5" 20V MAX* à vitesse variable avec technologie FLEXVOLT ADVANTAGE™ (outil seul)

- 9,000 RPM
 - La meuleuse a jusqu'à 48% de puissance en plus lorsqu'elle est utilisée avec une batterie DCB606 FLEXVOLT® par rapport à une batterie DCB205 20V MAX*.
- (Batteries vendues séparément.)



Meuleuses électriques

MAK-9557PBX1 **\$198⁷⁵**

Kit meuleuse angulaire de 4-1/2"

- 7.5 Amp AC/DC
- 11,000 RPM
- Comprend une lame en diamant et des disques de meulage



DWE4011



DWE4012



DWE402

Petites meuleuses de 4-1/2" avec One-Touch™ Guard

# Pièce	Amp AC/DC	Watt	RPM	
DEW-DWE4011	7.0 Amp	850 Watt	12,000 RPM	\$109.45
DEW-DWE4012	7.5 Amp	850 Watt	12,000 RPM	\$109.45
DEW-DWE402	11 Amp	1,400 Watt	11,000 RPM	\$133.85

MLW-6141-30 **\$165⁰⁵**

Petite meuleuse angulaire de 4-1/2" - 11 Amp
 • 11,000 RPM
 • Gâchette verrouillable



Milwaukee

OUTILS MÉCANIQUES (sans fil et électrique)

Scies sans fil et électriques

Milwaukee

MLW-2831-20 **\$548⁹⁵**

Scie sur rails plongeante de 6-1/2" M18 FUEL™ (outil seul)

- Diamètre de la lame: 6-1/2"
- Capacité de coupe max. (90°): 2-1/4"
- Capacité de coupe max. (45°): 1-5/8"
- Vitesse variable: 2,500-5,600 RPM
- Biseau de -1° à 48° avec butées



MLW-2520-20



Scie alternative HACKZALL® M12™ (outil seul)

- 0-3,000 courses/min
- Longueur de course: 5/8"



MLW-2420-21 **\$181⁰⁵**

Scie alternative HACKZALL® à une main M12™

- 0-3,000 courses/min
- Longueur de course: 1/2"
- Serre-lame sans clé
- (1) Batterie 12V CP1.5
- (1) Chargeur



MLW-2722-20



Scie alternative M18™ SUPER SAWZALL® (outil seul)

- 0-3,000 courses/min
- Longueur de course: 1-1/4"



MLW-2821-22 **\$594⁸⁵**

Scie alternative M18™ SAWZALL®

- 0-3,000 courses/min
- Longueur de course: 1-1/4"
- (2) Batteries 18V XC5.0
- (1) Chargeur multi-voltage 18V/12V



MLW-2821-20



Scie alternative M18™ SAWZALL® (outil seul)



MLW-2836-20



Outil polyvalent oscillant M18™ (outil seul)

- 10,000 à 20,000 OPM
- (1) Lame HCS 1-3/8" pour le bois
- (1) Tampon de ponçage
- (1 de chaque) papiers à poncer triangulaires de 3-1/2" à grain 60/80/120/240



\$421⁶⁵

DEW-DCS367P1

Scie alternative compacte 20V MAX* XR®

- Longueur de course: 1-1/8"
- Vitesse variable, maximum de 2,900 courses/min
- Serre-lame à 4 positions
- (1) Batterie Li-Ion 20V, 5.0 Ah
- (1) Chargeur



DEWALT

DEW-DCS367B

\$226⁶⁵

Scie alternative compacte 20V MAX* XR® (outil seul)



DEW-DWE305 **\$162¹⁵**

Scie Alternative 12 Amp

- 0-2,900 courses/min
- Longueur de course: 1-1/8"
- Gâchette à vitesse variable
- Serre-lame à 4 positions



DEW-DCS692X2 **\$1260⁷⁵**

Kit de scie à tronçonner de 9" sans balais 60V MAX*

- 6,600 RPM
- Cap. de coupe de 3-1/4" de prof.
- (2) Batteries 20V/60V, 9.0Ah
- (1) Chargeur rapide
- (1) Disque en céramique pour métaux
- (1) Disque de coupe diamanté



DEW-DCS692B **\$824⁸⁵**

Scie à tronçonner de 9" sans balais 60V MAX* (outil seul)

- 6,600 RPM
- Cap. de coupe de 3-1/4" de prof.
- (1) Disque en céramique pour métaux
- (1) Disque de coupe diamanté



MLW-2530-20 **\$201¹⁵**

Scie circulaire 5-3/8" M12™ (outil seul)

- RPM sans charge: 3,600
- Cap. de coupe de 1-5/8"
- Lampe DEL

Milwaukee

MLW-6177-20 **\$299²⁵**

Tronçonneuse abrasive de 14"

- Puissant moteur de 15 A, 4 HP
- 3,900 RPM
- Capacité de coupe de 5" de profond
- Scie à onglets à 45° avec guide réglable
- Réglage rapide de la bride de serrage



DEW-D28730 **\$284⁸⁵**

Tronçonneuse abrasive de 14"

- 15 A • 2,300 W
- 4,000 RPM
- Étau Quick-Lock pour le serrage rapide
- Capacité de coupe: 5"
- Scie à onglets à 45° avec guide réglable

DEWALT



Polisseuses/ponceuses sans fil et électriques

AST-3027 **\$144¹⁵**  **Astro**
Mini polisseuse de 3" 12V
 • 0-2,800/0-8,300 RPM • 2 vitesses
 • Poignée latérale à 2 positions
 • Plateau-support, 2 types de tampons de polissage en mousse, un tampon en laine
 • (2) Batteries 12V au li-ion 1.5Ah • (1) Chargeur



AST-3026 **\$206³⁵**
Polisseuse de 6" à mouvement orbital aléatoire, 12V
 • 2,500-5,000 OPM • 6 vitesses • Orbite de 5mm
 • Tampon noir de cirage et de finition
 • (2) Batteries 12V 2.0Ah • (1) Chargeur rapide 1-Hr



AST-30570 **\$496⁰⁵**
Polisseuse de 7" à vitesse variable, moteur sans balai, 20V
 • 6 vitesses ajustables, démarrage progressif, 400-2,200 RPM
 • (2) Batteries 20V 4.0Ah
 • (1) Chargeur rapide



MLW-2438-22X **\$337³⁵**
Kit polisseuse/ponceuse M12™ à vitesse variable
 • Polissage: 0-2,800 RPM
 • Ponçage: 0-8,300 RPM
 • (1) Batterie M12™ XC 3.0
 • (1) Batterie M12™ CP1.5
 • (1) Chargeur



MLW-2438-20 **\$199⁹⁵**
Polisseuse/ponceuse M12™ à vitesse variable (outil seul)



MLW-2738-20 **\$356⁶⁵**
Polisseuse de 7" à vitesse variable M18 FUEL™ (outil seul)
 • 0-2,200 RPM



DEWALT



DEW-DCM849P2 **\$619³⁵**
Polisseuse rotative de 7" 20V MAX* XR®
 • 800-2,200 RPM
 • Poignées latérale et en "D"
 • (2) Batteries 20V MAX* 5.0 Ah
 • (1) Chargeur 12V/20V MAX*

\$361⁰⁵

DEW-DCM849B
Polisseuse rotative de 7" 20V MAX* XR® (outil seul)



DEW-DCM848P2 **\$650⁸⁵**
Polisseuse de 5" à mouv. orbital aléatoire 20V MAX* XR®
 • 2,000-5,500 OPM
 • Poignée latérale
 • (2) Batteries 20V MAX* 5.0 Ah
 • (1) Chargeur 12V/20V MAX*

\$386⁹⁵

DEW-DCM848B
Polisseuse de 5" à mouvement orbital aléatoire 20V MAX* XR® (outil seul)



Polisseuses de 7" / 9" à vitesse variable, 12 Amp
 • 0-600 / 0-3,500 RPM • 1250 W

# Pièce	Démarr. doux	
DEW-DWP849	Non	\$297.55
DEW-DWP849X	Oui	\$348.15



DEWALT

DEW-7424XP **\$245¹⁵**
Polisseuse 6" à vitesse variable, 4.5 Amp
 • Action de ponçage/polissage
 • 2,500-6,800 orbites/min
 • Poignée latérale à gauche/à droite



PORTER CABLE
DEWALT

TIT-22610 **\$78⁶⁵**
Polisseuse électrique de 10" à mouvement orbital aléatoire
 • 0.92 Amp • 3,000 RPM
 • Comprend: (1) bonnet en tissu-éponge et (1) bonnet en laine synthétique



TITAN



ATD-10506 **\$244⁶⁵**
Ponceuse orbitale aléatoire de 6" à démarrage souple, 6 Amp
 • 2,500/6,500 orb/min
 • Diamètre d'orbite: 5/8"
 • Inclut poignées latérale et en "D"

ATD



ATD-10511 **\$214⁴⁵**
Polisseuse de 7" à vitesse variable, 11 Amp
 • 1000 - 3000 RPM
 • Démarrage souple
 • Cordon de 9 pi. 10"



MAK-9237CX2 **\$543⁰⁵**
Kit de polisseuse de 7" à vitesse variable avec tampons en mousse, 10A
 • 0-3,200 RPM
 • Démarrage souple
 • Bouton à verrouillage pour une utilisation continue

Makita



Ponceuses à bande sans fil

Ponceuses à bande M12™ (outils seuls)
 • Meilleur taux d'enlèvement des soudures par points de sa catégorie
 • 2 réglages de vitesse: 3,600 SFM/1,800 SFM)
 • Marche avant et arrière • Vitesse variable
 • Rotation du bras à 360°
 • Comprend (2) bandes abrasives à 60 grains

# Pièce	Taille	
MLW-2483-20	3/8" x 13"	
MLW-2482-20	1/2" x 18"	



Batteries et chargeurs pour outils sans fil



# Pièce	Volt	Batterie	Ah
MLW-48-11-2420	12V	M12™ CP2.0	2.0
MLW-48-11-2430	12V	M12™ CP3.0	3.0
MLW-48-11-2440	12V	M12™ Ext. Capacity XC4.0	4.0
MLW-48-11-2460	12V	M12™ XC6.0	6.0
MLW-48-11-1820	18V	M18™ CP2.0	2.0
MLW-48-11-1835	18V	M18™ High Output™ CP3.0	3.0
MLW-48-11-1837	18V	M18™ High Output™ CP3.0 – Ens. de 2	3.0
MLW-48-11-1840	18V	M18™ XC4.0	4.0
MLW-48-11-1842C	18V	M18™ XC4.0 – Ensem. de 2	4.0
MLW-48-11-1852	18V	M18™ XC5.0 – Ensem. de 2	5.0
MLW-48-11-1861	18V	M18™ FORGE™ XC6.0	
MLW-48-11-1865	18V	M18™ High Output™ XC6.0	6.0
MLW-48-11-1880	18V	M18™ High Output™ XC8.0	8.0
MLW-48-11-1812	18V	M18™ High Output™ HD12.0	12.0

Kit de démarrage M18™ Redlithium™ XC5.0 Resistant **\$379⁹⁵**
 • (2) Batteries M18™ XC5.0 Resistant, 5.0Ah
 • (1) Chargeur M18/M12 multi-voltage

Kit de démarrage M12 Redlithium™ XC4.0 **\$235²⁵**
 • (2) Batteries M12™ XC4.0, 4.0Ah
 • (1) Chargeur

Chargeur séquentiel M18™ pour 6 blocs-piles **\$159⁹⁵**
 • Recharge vos blocs-piles compacts M18™ en 30 min. et les blocs-piles XC à grande capacité en 60 minutes

Poste de recharge rapide M18™ et M12™
 • Accepte jusqu'à (3) batteries M18™ et (3) batteries M12™
 • Charge (3) batteries à la fois
 • Recharge jusqu'à 40% plus rapide

Super chargeur simultané à deux baies M18™
 • Accepte toutes les batteries M18™
 • Peut charger les batteries M18™ FORGE™ XC6.0 à 100% en 25 minutes



Blocs-piles Dewalt

# Pièce	Volt	Batterie	Amp/Hr
DEW-DCB205	20V	MAX* XR®	5Ah
DEW-DCBP034	20V	MAX* POWERSTACK™ Compacte	1.7Ah
DEW-DCBP520	20V	MAX* POWERSTACK™	5Ah
DEW-DCBP520-2	20V	MAX* POWERSTACK™ – Ens. de 2	5Ah

Outils rotatifs électriques

DREMEL

DRE-3000-1/24 **\$159⁶⁵**

Outil rotatif à vitesse variable, Série 3000, 120V

- 1.2 Amp
- 5,000 - 35,000 RPM
- Comprend: (1) instrument, (24) accessoires



DREMEL

DRE-4000-6/50 **\$338⁶⁵**

Outil rotatif de haute performance, Série 4000, 120V

- 1.6 Amp
- 5,000 - 35,000 RPM
- Comprend: (6) instruments, (50) accessoires



MLW-2460-20 **\$118⁹⁵**

Outil rotatif compact M12™ (outil seul)

- Collet: 1/32" - 1/8" compatible avec tous les accessoires d'outils rotatifs courants
- Vitesse variable: 5,000-32,000 RPM
- Comprend: 5 disques à tronçonner, mandrin et clé



Graveurs

DREMEL

DRE-290-02 **\$38⁴⁵**

Graveur 115V

- Comprend un gabarit de lettres et de chiffres
- Grave sur le métal, le plastique, la céramique, le bois et le cuir



Clés à chocs pneumatiques



Fabriqué au Japon



1/4"

SPA-SP-7825S **\$315.75**
Mini clé à chocs 1/2" de format compact

- Couple max.: 94 pi-lb
- Boîtier en composite
- Ultra léger: 1.5 lb
- 4.3" de largeur
- dBA: 84.2



1/4"

IRC-2101KA **\$290.75**
Mini clé à chocs à prise 1/4" avec trousses de douilles

- Couple max: 55 pi-lb
- 14,500 RPM
- 1.5 lb • 83.5 dBA
- Comprend 10 douilles à frappe SAE et métriques à prise 1/4"



1320



1300-TH-A



1077-TH



1355-XL



3/8"

Clés à chocs

- Garantie de 2 ans
- Garantie de 3 ans sur les modèles Vibrotherm Drive™

# Pièce	Boîtier	Caractéristiques	Couple de desserrage	Couple max. marche arr.	Poids	dBA	
ACA-1320	Métal	Ultra compacte	100 pi-lb	80 pi-lb	1.1 lb	86	\$349.65
ACA-1300-TH-A	Composite		600 pi-lb	450 pi-lb	2.63 lb	86	\$352.65
ACA-1077-TH	Métal	Compacte	700 pi-lb	500 pi-lb	2.8 lb	89	\$258.55
ACA-1355-XL	Composite		700 pi-lb	500 pi-lb	2.75 lb	86	\$380.85
ACA-1076-XL	Composite	Compacte	750 pi-lb	550 pi-lb	2.5 lb	85	\$258.55
ACA-1059-VXL Vibrotherm Drive	Composite	Compacte, faibles vibr.	750 pi-lb	550 pi-lb	2.8 lb	82	\$323.85



1076-XL



1059-VXL



212



2015MAX



216B



2115TIMAX
2115QTIMAX



2115QXPA

3/8"

Clés à chocs

- Garantie de 2 ans sur la série MAX

# Pièce	Boîtier	Caractéristiques	Couple de desserrage	Couple max. marche arrière	Poids	dBA	
IRC-212	Métal	Marteau jumbo		150 pi-lb	2.89 lb	96.0	\$319.35
IRC-2015MAX	Composite	Profil bas		180 pi-lb	3.4 lb	96.6	\$651.75
IRC-216B	Métal	Légère		200 pi-lb	2.8 lb	94.8	\$366.05
IRC-2115TIMAX	Composite	Marteau en titane		300 pi-lb	2.49 lb	106.3	\$479.65
IRC-2115QTIMAX	Composite	Silencieuse, marteau en titane		300 pi-lb	2.49 lb	89.7	\$490.15
IRC-2115QXPA	Composite	Silenc., légère		300 pi-lb	2.5 lb	89.7	\$401.45
IRC-15QMAX	Composite	Silencieuse, ultra compacte	475 pi-lb	380 pi-lb	2.4 lb	89.7	\$323.05



15QMAX

Clés à chocs pneumatiques



3/8" Clés à chocs

# Pièce	Boîtier	Caractéristiques	Couple de desserrage	Couple max. marche arr.	Poids	dBa	
CPT-7721	Composite	Compacte, légère		81 pi-lb	1.1 lb	92	\$139.95
CPT-7722	Métal	Compacte		90 pi-lb	2.1 lb	108	\$279.75
CPT-7731C	Composite	Compacte, légère		345 pi-lb	2.2 lb	96	\$305.15
CPT-7729	Composite	Technologie réversible S2S		415 pi-lb	2.78 lb	91	\$401.25



SX111



SX821A

3/8" Clés à chocs en métal

# Pièce	Caractéristiques	Couple max. marche arr.	Poids	dBa	
SUN-SX111	Compacte	75 pi-lb	2.5 lb	110	\$118.05
SUN-SX821A		75 pi-lb	2.6 lb	84	\$138.45

Clés à chocs ONYX Nano ultra compactes à angle droit

- Profil très bas, largeur de seulement 3.46"
- Poids: 2.78 lb
- dBA: 85

# Pièce	Prise	Couple max.	
AST-1838	3/8"	415 pi-lb	\$249.65
AST-1832	1/2"	415 pi-lb	\$249.65



Clés à chocs Nano ultra compactes à tête articulée

- Tête articulée sur 180° • Poignée rotative sur 360°
- Couple max.: 400 pi-lb
- Vitesse: 8,000 RPM
- Profil très bas d'une largeur de 3.34"

# Pièce	Prise	
AST-1833	3/8"	\$306.05
AST-1834	1/2"	\$306.05



Clés à chocs en paume ONYX

- Accès à l'impact de la paume
- Accélérateur à distance
- Marteau jumbo
- 8,500 RPM
- Tuyau flexible de 20" avec des extrémités pivotantes et un accélérateur à distance signifie que vous pouvez percuter partout où votre main et votre bras peuvent s'adapter
- La longueur de la tête de 3.46" et la conception sans réaction signifie que la clé peut être saisie avec seulement quelques doigts

# Pièce	Prise	Couple max.	
AST-1831	3/8"	445 pi-lb	\$254.25
AST-1830	1/2"	445 pi-lb	\$254.25



AST-1895 **\$365.45**

Clé à chocs THOR G2, prise 1/2"

- Couple max.: 1,020 pi-lb (comparer à 1,650 pi-lb "nut-busting")
- 6,500 RPM • 92/103 dBA
- Moteur pneumatique flottant et assemblage à marteau double procure une prise à poids balancé
- 3 réglages de puissance
- Adaptateur 1/4" NPT inclus





2236QTIMAX



2236QTIMAX-G

2236QTIMAX-O

2236QTIMAX-R

GRATUIT!

Achetez #IRC-2236QTIMAX ou #IRC-2236QTIMAX-2 ou #IRC-2236QTIMAX, et obtenez #IRC-AK43H: Kit de 3 enclumes interchangeables: 1/2" x 2", 1/2" x 4", 3/4".



2236QTIMAX-2



2236QPTIMAX



Ingersoll Rand® 2236 Max

La clé à chocs 1/2" à couple élevé la plus compacte de l'industrie avec un système d'enclume interchangeable.

Le Drive Xchange System™ vous permet de changer d'enclume sans adaptateurs encombrants.

- Couple de desserrage de 1,500 pi-lb
- 7,500 RPM
- Poids léger (4.4 et 4.6 lb)
- Silencieuse à 94.2 dBA



# Pièce	Configur. d'enclume disponibles	
IRC-2236QTIMAX	Enclume standard 1/2" à anneau de fric.	\$545.35
IRC-2236QTIMAX-G	Enclume standard 1/2" à anneau de fric.	\$545.35
IRC-2236QTIMAX-O	Enclume standard 1/2" à anneau de fric.	\$545.35
IRC-2236QTIMAX-R	Enclume standard 1/2" à anneau de fric.	\$545.35
IRC-2236QTIMAX-2	Enclume allongée 1/2" x 2" à anneau de friction	\$572.85
IRC-2236QPTIMAX	Enclume standard 1/2" à goupille	\$554.45



A31H	3/8" – Standard à anneau de friction	
A41H	1/2" – Standard à anneau de friction	
AP41H	1/2" – Standard à goupille de reten.	
EA42H	1/2" x 2" – À anneau de friction	
EA44H	1/2" x 4" – À anneau de friction	
EA46H	1/2" x 6" – À anneau de friction	
EA48H	1/2" x 8" – À anneau de friction	
EA410H	1/2" x 10" – À anneau de friction	
A61H	3/4" – Standard à anneau de friction	
EA66H	3/4" x 6" – À anneau de friction	



Kits d'enclumes interchangeables

- Tailles de prises disponibles: 3/8", 1/2", 3/4"
- Compatible avec tous les outils DXS2™

# Pièce	Dimensions de l'enclume incluses dans le kit	Références aux nos. de modèles	
IRC-AK32H	3/8", 1/2"	A31H, A41H	\$78.75
IRC-AK33H	3/8", 1/2", 3/4"	A31H, A41H, A61H	\$97.55
IRC-AK42H	1/2" x 2", 3/4"	EA42H, A61H	\$89.45
IRC-AK43H	1/2" x 2", 1/2" x 4", 3/4"	EA42H, EA44H, A61H	\$123.45
IRC-AK62H	1/2", 3/4"	A41H, A61H	\$78.75
IRC-EAK62H	3/4", 3/4" x 6"	A61H, EA66H	\$123.45
IRC-EAK44H	1/2" x 4", 1/2" x 6", 1/2" x 8", 1/2" x 10"	EA44H, EA46H, EA48H, EA410H	\$229.85

OUTILS PNEUMATIQUES ET ACCESSOIRES

Clés à chocs pneumatiques



1/2"

Clés à chocs

- Garantie de 2 ans
- Garantie de 3 ans sur les modèles Vibrotherm Drive™

# Pièce	Boîtier	Caractéristiques	Couple de desserrage	Couple max. marche arr.	Poids	dBA	
ACA-1057-TH	Composite	Compacte	700 pi-lb	500 pi-lb	2.8 lb	89	\$261.35
ACA-1375-XL	Composite		700 pi-lb	500 pi-lb	2.75 lb	86	\$396.35
ACA-1058-VXL Vibrotherm Drive	Composite	Compacte, faibles vibr.	750 pi-lb	550 pi-lb	2.8 lb	82	\$323.85
ACA-1056-XL	Composite	Compacte	750 pi-lb	550 pi-lb	2.5 lb	85	\$263.15
ACA-1000-TH	Composite		1,000 pi-lb	800 pi-lb	4.5 lb	86	\$364.45
ACA-1431	Métal		1,000 pi-lb	800 pi-lb	5.7 lb	109	\$208.35
ACA-1431-2	Métal	Encl. de 2"	1,000 pi-lb	800 pi-lb	6.0 lb	109	\$217.65
ACA-1200-K	Composite KEVLAR™	Embrayage double	1,295 pi-lb	900 pi-lb	4.5 lb	86	\$431.75
ACA-1150	Composite		1,295 pi-lb	900 pi-lb	4.5 lb	86	\$318.55
ACA-1250-K	Composite KEVLAR™	Embrayage double	1,300 pi-lb	950 pi-lb	4.5 lb	86	\$499.95
ACA-1178-VXL Vibrotherm Drive	Composite	Compacte, faibles vibr.	1,300 pi-lb	1,300 pi-lb	4.5 lb	86	\$459.05
ACA-1178-VXL-2 Vibrotherm Drive	Composite	Enclume de 2"	1,300 pi-lb	950 pi-lb	4.7 lb	86	\$492.65
ACA-1125	Composite		1,250 pi-lb	1,000 pi-lb	3.8 lb	87	\$397.25



1/2"

Clés à chocs

- 1 an de garantie

# Pièce	Boîtier	Caractéristiques	Couple de desserrage	Couple max. marche arrière	Poids	dBA	
MUK-294 114/SIGNAL	Métal (Vert)	3 vitesses		1,180 pi-lb	3.9 lb	94.2	\$332.85
MUK-294 114/ORANGE	Métal (Orange)	3 vitesses		1,180 pi-lb	3.9 lb	94.2	\$332.85



Clés à chocs pneumatiques



1/2"

Clés à chocs

• CP Classic: Garantie de 2 ans



734H



7732C



749



7741

# Pièce	Boîtier	Caractéristiques	Couple de desserrage	Couple max. marche arr.	Poids	dBa	
CPT-734H	Métal	CP Classic		445 pi-lb	5.1 lb	93	\$302.05
CPT-7732C	Composite	Compacte, légère		460 pi-lb	2.2 lb	95.5	\$294.55
CPT-749	Métal	CP Classic		610 pi-lb	5.5 lb	96	\$430.75
CPT-7741	Composite	3 réglages en marche avant		715 pi-lb	4.96 lb	93	\$269.65
CPT-7748	Composite	Légère		920 pi-lb	4.6 lb	93	\$327.65



7748

GRATUIT!

Achetez #CPT-7748 et obtenez #CPT-872: Rectifieuse droite 1/4", 0.6 HP, 22,000 RPM.



1/2"

Clés à chocs

• Série MAX: Garantie de 2 ans

# Pièce	Boîtier	Caractéristiques	Couple de desserrage	Couple max. marche arr.	Poids	dBa	
IRC-2025MAX	Composite	Profil bas		180 pi-lb	3.4 lb	96.6	\$672.55
IRC-236	Métal			450 pi-lb	5.3 lb	90.3	\$259.45
IRC-36QMAX	Composite	Ultra-compacte	640 pi-lb	470 pi-lb	2.6 lb	91.3	\$338.95
IRC-244A	Métal			500 pi-lb	6.0 lb	93	\$478.65
IRC-2130	Composite			550 pi-lb	4.2 lb	94.5	\$370.65
IRC-231HA	Métal			590 pi-lb	5.8 lb	94	\$295.45
IRC-231HA-2	Métal	Enclume de 2"		590 pi-lb	6.1 lb	94	\$343.15
IRC-231C	Métal	Service intensif		600 pi-lb	5.8 lb	99	\$268.65
IRC-232TGSL	Composite			625 pi-lb	6.0 lb	105.3	\$502.05
IRC-2135QXPA	Composite	Silencieuse	1,100 pi-lb	780 pi-lb	4.0 lb	90.7	\$459.85
IRC-2235QTIMAX	Composite	Silencieuse	1,300 pi-lb	900 pi-lb	4.7 lb	91.9	\$640.35
IRC-2235TIMAX	Composite			1,350 pi-lb	930 pi-lb	98.0	\$498.75
IRC-2235TIMAX-G	Composite			1,350 pi-lb	930 pi-lb	98.0	\$595.75
IRC-2235TIMAX-O	Composite			1,350 pi-lb	930 pi-lb	98.0	\$595.75
IRC-2235TIMAX-R	Composite			1,350 pi-lb	930 pi-lb	98.0	\$595.75



OUTILS PNEUMATIQUES ET ACCESSOIRES

Clés à chocs pneumatiques



3/4"

Clés à chocs

- Garantie de 2 ans
- Garantie de 3 ans sur les modèles Vibrotherm Drive™

# Pièce	Boîtier	Caractéristiques	Couple de desserrage	Couple max. marche arr.	Poids	dBA	
ACA-1600-TH-A	Composite	Super intensif	1,600 pi-lb	1,400 pi-lb	8.1 lb	86	\$798.05
ACA-1770-XL	Composite	Super intensif	1,600 pi-lb	1,400 pi-lb	7.4 lb	91.3	\$813.55
ACA-1777	Métal	Super intensif	1,600 pi-lb	1,400 pi-lb	7.5 lb	92	\$750.85
ACA-1680-A	Métal	Mart. double	1,600 pi-lb	1,400 pi-lb	12.5 lb	89	\$772.65
ACA-1778-VXL Vibrotherm Drive	Composite	Compacte, faible vibr.	1,700 pi-lb	1,450 pi-lb	7.4 lb	94	\$863.25



3/4"

Clés à chocs

- CP Classic: Garantie de 2 ans

# Pièce	Boîtier	Caractéristiques	Couple de desserrage	Couple max. marche arr.	Poids	dBA	
CPT-772H	Métal	Méc. bain d'huile		1,000 pi-lb	10.5 lb	96	\$747.45
CPT-7762	Composite	Ultra compacte		1,050 pi-lb	6.4 lb	92.8	\$633.35
CPT-7763	Composite	Compacte		1,200 pi-lb	11.6 lb	96	\$790.45
CPT-7769	Composite	Compacte, légère		1,440 pi-lb	7.4 lb	96.8	\$943.35



GRATUIT!

Achetez #IRC-2145QIMAX et obtenez une carte-cadeau Esso de \$50.



3/4"

MUK-294 117 **\$802³⁵**

Clé à chocs 3/4"

- Couple max.: 1,918 pi-lb
- Boîtier en métal
- 3 vitesses
- Poids: 7.0 lb • dBA: 105.1



3/4"

Clés à chocs

- Série MAX: Garantie de 2 ans

# Pièce	Boîtier	Caractéristiques	Couple de desserrage	Couple max. marche arrière	Poids	dBA	
IRC-259	Métal			1,050 pi-lb	8.8 lb	96.5	\$733.15
IRC-261	Métal			1,200 pi-lb	12 lb	98.4	\$966.15
IRC-2145QIMAX	Composite	Silencieuse	1,700 pi-lb	1,350 pi-lb	7.4 lb	91.1	\$932.75
IRC-2146Q1MAX	Métal	Silencieuse	2,000 pi-lb	1,450 ft-lb	7.8 lb	88.8	\$1026.25

3/4"

AST-1896 **\$379³⁵**

Clé à chocs THOR G2, prise 3/4"

- Couple max.: 1,020 pi-lb (comparer à 1,700 pi-lb "nut-busting")
- 6,500 RPM
- 92/103 dBA
- Moteur pneumatique flottant et assemblage à marteau double procure une prise à poids balancé
- 3 réglages de puissance
- Adaptateur 1/4" NPT inclus



Clés à chocs pneumatiques



1880-P-A



1992



1993-1-VXL



1993-VXL



1994

1"

Clés à chocs

- Garantie de 2 ans

# Pièce	Boîtier	Caractéristiques	Couple de desserrage	Couple max. marche arr.	Poids	dBa	
ACA-1880-P-A	Métal	Mart. double	1,900 pi-lb	1,700 pi-lb	23.5 lb	88	\$1055.75
ACA-1992	Métal	Enclume de 8"	2,000 pi-lb	1,800 pi-lb	26 lb	109	\$696.25
ACA-1993-1-VXL	Composite	Vibr. réduites	2,300 pi-lb	2,100 pi-lb	18.5 lb	108	\$1137.25
ACA-1993-VXL	Composite	Vibr. réduites, enclume de 6"	2,300 pi-lb	2,100 pi-lb	20.2 lb	108	\$1156.25
ACA-1994	Métal	Super intensif, enclume de 8"	2,500 pi-lb	2,300 pi-lb	35 lb	105	\$808.05



7779



7776



796



7782-6
7783-6

1"

Clés à chocs

# Pièce	Boîtier	Caractéristiques	Couple de desserrage	Couple max. marche arr.	Poids	dBa	
CPT-7779	Composite	Légère		1,440 pi-lb	7.7 lb	96.8	\$947.05
CPT-7776	Métal			1,770 pi-lb	24.7 lb	93	\$1158.65
CPT-7783-6	Composite	Enclume de 6"		1,770 pi-lb	20.9 lb	113	\$1205.85
CPT-7782-6	Composite	Enclume de 6"		1,920 pi-lb	25.6 lb	100	\$1106.95
CPT-796	Métal			2,000 pi-lb	20 lb	101	

GRATUIT!



Achetez #CPT-7782-6 et obtenez #CPT-873C: Meuleuse pour pneus de service léger, 3000 RPM.



GRATUIT!
Quantités limitées

Achetez #IRC-2155QIMAX et obtenez #TDF-213123: Kit fer à souder rechargeable.



2155QIMAX



2146Q2MAX



295A



2175MAX



285B-6

GRATUIT!
Quantités limitées

Achetez #IRC-285B-6 et obtenez #IRC-261: Clé à chocs à prise 3/4", 1,200 pi-lb.



2850MAX-6

GRATUIT!
Quantités limitées

Achetez #IRC-2850MAX-6 et obtenez #AME-67301: Extracteur d'écrous de roue Nut Buddy Jr. avec douilles de 17, 19 et 21mm.

1"

Clés à chocs

- Série MAX: Garantie de 2 ans

# Pièce	Boîtier	Caractéristiques	Couple de desserrage	Couple max. marche arrière	Poids	dBa	
IRC-2155QIMAX	Composite	Silencieuse	1,700 pi-lb	1,350 pi-lb	7.4 lb	91.1	\$1216.85
IRC-2146Q2MAX	Métal	Silencieuse	2,000 pi-lb	1,450 pi-lb	8.0 lb	88.8	\$1183.85
IRC-285B-6	Métal	Enclume de 6"		1,475 pi-lb	24.6 lb	103.4	\$963.55
IRC-295A	Métal			1,475 pi-lb	22 lb	101.1	\$1180.95
IRC-2175MAX	Composite			2,000 pi-lb	17.97 lb	103.6	\$1292.95
IRC-2850MAX-6	Composite	Enclume de 6"		2,100 pi-lb	21.58 lb	96	\$1148.35

OUTILS PNEUMATIQUES ET ACCESSOIRES

Supports pour clés à chocs

MRI-MMIWSS



Impact Boom – Support mobile pour clés à chocs, cap. de 50 lb

- En haut, en bas et sur 360°, le crochet pivotant et la barre de support suivront vos gestes, peu importe le schéma de boulonnage, tout en conservant la stabilité de votre clé à chocs
- Roues fixes et pivotantes
- Clé à chocs non incluse



Gaines pour clés à chocs

1056-XLBB



1150-BB
1600-THBB

1200-KBR
1355-XLBR

Gaines de protection pour clés à chocs Aircat

# Pièce	Pour modèles Aircat	
ACA-1056-XLBB	1056-XL et 1076-XL	\$26.05
ACA-1150-BB	1150, 1000, 1000-TH, et 1000-TH-2	\$35.15
ACA-1200-KBR	1200-K et 1250-K	\$36.25
ACA-1355-XLBR	1355-XL et 1375-XL	\$32.85
ACA-1600-THBB	1600-TH, 1600-TH-A et 1700-XL	\$53.95



Gaines de protection pour clés à chocs Ingersoll Rand

# Pièce	Pour modèles Ingersoll Rand:	
IRC-35-BOOT	35MAX et 150MAX	\$32.25
IRC-231-BOOT	2112, 2115Ti, 2125, 2125QTi	\$22.65
IRC-2115M-BOOT	2115TiMAX, 2115PTiMAX, 2115QTiMAX	\$34.65
IRC-2130-BOOT	2130, 2130-2	\$34.65
IRC-2235M-BOOT	Tous les outils de la série 2235TiMAX	\$33.45
IRC-2145M-BOOT	2145QiMAX	\$44.15
IRC-W5132-BOOT	W5132 et W5152 (clés à chocs sans-fil)	\$36.95
IRC-W7152-BOOT	W7132 et W7252 (clés à chocs sans fil)	\$36.95
IRC-W7150-BOOT	W7150 et W7250 (clés à chocs sans fil)	\$36.95

Nécessaires d'entretien



Trousses de réparation de marteau et d'enclume pour clés à chocs Ingersoll Rand



231B-THK1

# Pièce	Pour modèles de clés à chocs IR:	
IRC-231B-THK1	231C, 231HA, 231HA-2	\$175.25
IRC-2115-THK1	2115Ti et 2115QTi	\$140.15
IRC-2135-THK1	2135Ti et 2135QTi	\$175.25



JCL-PTK-CK \$96⁴⁵

Kit de pose et de dépose de l'anneau de retenue pour clés à chocs pneum. ou sans fil

- 1 Pince pour anneaux de retenue
- ClipKey® pour outils 1/4", 3/8" et 1/2"
- Anneaux et joints 1/4", 3/8" et 1/2" (6 de chaque)
- Fonctionne sur tous les modèles populaires de clés à chocs incluant Milwaukee, Snap-On, Dewalt et Makita

Kits d'anneaux de retenue et de joints pour enclume de clé à chocs pneum. ou sans fil

- CLIPAD™/CLIPKEY® non compris



# Pièce	Prise	Contenu par sachet	Qté de sachets	
JCL-JC2505	1/4"	(3) anneaux de ret. + (3) joints	5	\$19.45
JCL-JC38012	3/8"	(3) anneaux de ret. + (3) joints	12	\$90.55
JCL-JC50012	1/2"	(3) anneaux de ret. + (3) joints	12	\$90.55
JCL-JC7505	3/4"	(1) anneau de ret. + (1) joint	5	\$46.35
JCL-JC10005	1"	(1) anneau de ret. + (1) joint	5	\$57.15

STK-16600 \$78⁵⁵



Huileur pour outils pneumatiques

- Fonctionne avec tous les modèles d'outils pneumatiques tels que: marteaux, ponceuses, cliquets, etc.
- Débit d'huile ajustable: .05 cc ou jusqu'à environ 4 gouttes
- Tête de distribution anti-gouttes à mécanisme de centrage automatique



IRC-115-LBK1 \$62⁰⁵

Kit d'entretien pour clés à chocs en composite

- Comprend 4 oz fl. d'huile #10Z4, 4 oz de graisse #115, et un injecteur de graisse

Cliquets pneumatiques



Cliquets pneumatiques

- Garantie de 2 ans

# Pièce	Caractéristiques	Prise	Couple	RPM	
ACA-808-15-25	Longue portée, 15.3"	1/4"	30 pi-lb	200	\$240.85
ACA-811	Tête articulée sur 30°, 3 positions	1/4"	35 pi-lb	240	\$291.05
ACA-807-25	Court, poids léger	1/4"	35 pi-lb	300	\$142.55
ACA-800	Mini, cliquet unique	1/4"	35 pi-lb	320	\$186.95
ACA-810-RW	Mini, à percussion	3/8"	50 pi-lb	550	\$256.65
ACA-808-22-A	Longue portée, 22"	3/8"	80 pi-lb	200	\$302.25
ACA-805-HT-22	Couple élevé, Longue portée de 22"	3/8"	130 pi-lb	200	\$478.15
ACA-802	Double cliquet	3/8"	70 pi-lb	280	\$203.65
ACA-812-RW	À percussion	3/8"	80 pi-lb	350	\$343.15
ACA-805-HT	Couple élevé	3/8"	130 pi-lb	180	\$298.55
ACA-809-SH-5	Tête plate scellée	1/2"	65 pi-lb	350	\$371.75
ACA-805-HT-5	Couple élevé	1/2"	130 pi-lb	180	\$321.75
ACA-805-HT-22-5	Couple élevé, Longue portée de 22"	1/2"	130 pi-lb	200	\$478.15



Cliquets pneumatiques

# Pièce	Caractéristiques	Prise	Couple	RPM	
CPT-825C	Court	1/4"	26 pi-lb	280	\$238.65
CPT-828	Service standard	3/8"	10-50 pi-lb	150	\$226.55
CPT-886	Tête compacte	3/8"	10-50 pi-lb	160	\$166.25
CPT-7829	Poignée composite	3/8"	10-70 pi-lb	225	\$274.55
CPT-828H	Service standard	1/2"	10-50 pi-lb	150	\$236.75
CPT-7829H	Poignée composite	1/2"	10-70 pi-lb	225	\$280.45



Cliquets pneumatiques

# Pièce	Caractérist.	Prise	Couple	RPM	
IRC-105-D2	Mini - 7.3"	1/4"	25 pi-lb	250	\$209.65
IRC-105-L2	Mini - 8.4"	1/4"	25 pi-lb	250	\$247.85
IRC-1105MAX-D2	Mini, premium	1/4"	30 pi-lb	300	\$281.15
IRC-107XPA	Standard	3/8"	54 pi-lb	160	\$195.35
IRC-1207MAX-D3	Premium	3/8"	65 pi-lb	220	\$305.05
IRC-1211MAX-D3	Haute vitesse	3/8"	66 pi-lb	625	\$380.65
IRC-109XPA	Couple élevé	3/8"	76 pi-lb	220	\$286.25
IRC-1077XPA	Standard	1/2"	54 pi-lb	160	\$238.25
IRC-1211MAX-D4	Haute vitesse	1/2"	66 pi-lb	625	\$380.65
IRC-1099XPA	Couple élevé	1/2"	76 pi-lb	220	\$343.15

Perceuses pneumatiques



Perceuses pneumatiques réversibles en composite

• Garantie de 2 ans

# Pièce	Mandrin	RPM	Moteur	
ACA-4337	3/8" à clé	1,600	0.75 HP	\$222.25
ACA-4338	3/8" standard	1,800	5/8 HP	\$192.45
ACA-4450	1/2" à clé	400	5/8 HP	\$212.95



Perceuses pneumatiques

• Garantie de 2 ans sur les CP Classic

# Pièce	Mandrin	RPM	Moteur	Réversible	
CPT-7300C	1/4" à clé	3,300	0.3 HP	Non	\$223.35
CPT-879C	3/8" à clé	2,100	0.4 HP	Oui	\$202.45
CPT-785QC	3/8" autoserrant	2,400	0.5 HP	Non	\$251.05
CPT-785	3/8" à clé	2,400	0.5 HP	Non	\$242.85
CPT-789R-26	3/8" à clé	2,600	0.4 HP	Oui	\$387.15
CPT-789HR	1/2" à clé	500	0.4 HP	Oui	\$525.85
CPT-785H	1/2" à clé	500	0.5 HP	Non	\$408.15



Perceuses pneumatiques réversibles

• Mandrin Jacobs®

# Pièce	Mandrin	RPM	Moteur	
SUN-SX223	3/8"	1,800	0.35 HP	\$116.55
SUN-SX221B	1/2"	500	0.5 HP	\$202.05



Perceuses pneumatiques

# Pièce	Mandrin	RPM	Moteur	Réversible	
IRC-7807R-A	3/8"	1,800	1/3 HP	Oui	\$188.45
IRC-7802A	3/8"	2,000	1/2 HP	Non	\$211.45
IRC-7802RA	3/8"	2,000	1/2 HP	Oui	\$262.05
IRC-7802RAK	3/8" autoserrant	2,000	1/2 HP	Oui	\$312.45
IRC-7803A	1/2"	500	1/2 HP	Non	\$375.35
IRC-7803RA	1/2"	500	1/2 HP	Oui	\$371.15
IRC-7803RAK	1/2" autoserrant	500	1/2 HP	Oui	\$443.15

Visseuses pneumatiques



AST-810T **\$155⁷⁵**
Visseuse réversible 1/4" à ajustement interne
 • 1,800 RPM
 • Porte-embout à changement rapide



IRC-371-A **\$264⁷⁵**
Visseuse réversible 1/4" à ajustement interne
 • 2,000 RPM
 • Couple: 0-13 pi-lb

Rectifieuses pneumatiques



Rectifieuses pneumatiques 1/4"

• Garantie de 2 ans

# Pièce	Tête	Caractérist.	Moteur	RPM	
ACA-6201	Droite		1/2 HP	22,000	\$150.05
ACA-6285	Droite		3/4 HP	20,000	\$171.75
ACA-6290	Droite	Réversible	3/4 HP	20,000	\$177.45
ACA-6260	Droite		1 HP	22,000	\$179.45
ACA-6205	Droite	Mini	1/3 HP	25,000	\$130.25
ACA-6270	Droite	6" allongée	1 HP	20,000	\$353.55
ACA-6255	90°		1/2 HP	20,000	\$179.45
ACA-6250	90°	Mini	1/3 HP	18,000	\$158.55
ACA-6280	90°		3/4 HP	18,000	\$203.65
ACA-6265	90°		1 HP	18,000	\$345.05
ACA-6295	115°		0.6 HP	18,000	\$216.65



ATD-2132 **\$73²⁵**
Rectifieuse 1/4"
 • 22,000 RPM



ATD-21310 **\$171⁷⁵**
Kit mini rectifieuse angulaire/préparation de surface, 1/4"
 • 22,000 RPM
 • (25) disques de conditionn. de surface gros grain de 2"
 • Support de disque de 2"



SUN-SX264K **\$182⁶⁵**
Kit mini rectifieuse à 90° 1/4" & 1/8"

- 25 HP
- Meules à tiges 1/8" & 1/4"
- Supports de 2" & 3"
- Disques abrasifs de 2" & 3"



Rectifieuses pneumatiques 1/4"

# Pièce	Tête	Moteur	RPM	
Boîtier en COMPOSITE				
SUN-SX5203	90°	0.25 HP	20,000	\$190.45
SUN-SX5206	90°	0.5 HP	18,000	\$201.25
SUN-SX5210	Droite	1 HP	20,000	\$185.15
Boîtier en ALUMINIUM				
SUN-SX232B	90°	0.25 HP	20,000	\$119.05
SUN-SX230B	Droite	0.25 HP	22,000	\$79.85
SUN-SX231B	Droite, mini	0.25 HP	25,000	\$70.65



Rectifieuses pneumatiques 1/4"
 • Garantie de 2 ans sur les outils CP Classic

# Pièce	Tête	Moteur	RPM	
CPT-876	Droite	0.30 HP	30,000	\$130.55
CPT-875	90°	0.30 HP	22,500	\$133.85
CPT-7405	Droite	0.34 HP	28,000	\$165.75
CPT-7406	90°	0.34 HP	23,000	\$178.45
CPT-7408	120°	0.34 HP	23,000	\$178.55
CPT-860	Droite	0.54 HP	24,000	\$244.85
CPT-860ES	Droite, 6" allongée	0.54 HP	24,000	\$454.15
CPT-872	Droite	0.60 HP	22,000	\$131.75

Rectifieuses pneumatiques



Rectifieuses pneumatiques 1/4"

# Pièce	Tête	Moteur	RPM	
IRC-301B	90°	0.25 HP	21,000	\$122.05
IRC-307B	Droite	0.25 HP	28,000	\$107.95
IRC-302B	90°	0.33 HP	20,000	\$192.35
IRC-308B	Droite	0.33 HP	25,000	\$164.25
IRC-308BK	Droite	0.33 HP	25,000	\$214.65
IRC-5102MAX	90°	0.40 HP	20,000	\$344.15
IRC-5108MAX	Droite	0.40 HP	25,000	\$312.45

AST-2181B **\$190⁵⁵** Rectifieuse ONYX en composite avec un jeu de fraises rotatives

- #AST-202: Rectifieuse 1/4", 22,000 RPM
- #AST-2181: Kit de 8 fraises à taille croisée



AST-217 **\$169⁴⁵** Rectifieuse 1/4" ONYX à tige allongée de 13"

- 20,000 RPM



Fabriqué au Japon



Rectifieuses pneumatiques 1/4" de service intensif

# Pièce	Tête	Moteur	RPM	
SPA-SP-7211	90°	1/2 HP	18,000	\$175.25
SPA-SP-7212	120°	1/2 HP	18,000	\$222.55
SPA-SP-7220	Droite	1/2 HP	20,000	\$133.65



SUN-SX2PK **\$120⁶⁵** Kit de 2 mini rectifieuses 1/4"

- .25 HP
- Comprend les modèles à tête droite (#SX231B) et à 90° (#SX264)



SUN-SX300 **\$145⁹⁵** Kit de 2 mini rectifieuses 1/4"

- .25 HP
- Comprend les modèles à tête droite (#SX307B) et à 90° (#SX301B)



AST-1221 **\$232⁶⁵** Kit de 2 rectifieuses en composite avec un jeu de fraises rotatives

- #AST-1240: Rectifieuse 1/4" 90°: 20,000 RPM
- #AST-1205: Mini rectifieuse 1/4": 25,000 RPM
- #AST-2181: Jeu de 8 fraises à taille croisée



ATD-2122 **\$151³⁵** Kit de 2 mini rectifieuses 1/4"

- 90°: 20,000 RPM
- Droite: 25,000 RPM



CPT-9104Q **\$212⁹⁵** Meuleuse de type crayon pour travaux de précision

- Collets de 3mm & 1/8"
- 60,000 RPM



IRC-320PG **\$227⁶⁵** Meuleuse de type crayon pour travaux de précision

- Collet de 1/8"
- 56,000 RPM



SUN-SX245K **\$197⁷⁵** Rectifieuse pneumatique de type crayon

- 54,000 rpm
- (10) pierres à tige 1/8"



Meuleuses pneumatiques



Meuleuses pneumatiques

- Garantie de 2 ans

# Pièce	Taille	Moteur	RPM	
ACA-6220	2"	0.5 HP	15,000	\$230.65
ACA-6340-A	4.5"	1 HP	11,000	\$364.45
ACA-6380	5"	2.3 HP	12,000	\$650.85

SPA-SP-1257 **\$476¹⁵** Meuleuse pneumatique 5"

- 12,000 RPM
- Moteur: 1 HP



CPT-854E **\$524²⁵** Meuleuse pneumatique 5"

- 12,000 RPM
- Moteur: 0.7 HP
- Garantie de 2 ans



CPT-7550B **\$465²⁵** Meuleuse pneumatique 5"

- 12,000 RPM
- Moteur: 1.1 HP



CPT-857 **\$828⁶⁵** Meuleuse pneumatique 7"

- 7,500 RPM
- Moteur: 1.3 HP
- Garantie de 2 ans



IRC-3445MAX **\$563⁰⁵** Rectifieuse angulaire MAX 4.5"

- 12,000 RPM
- Moteur 0.88 HP



GRI-29306 **\$10⁵⁵** Plateau-support de 7"

- Utiliser avec des disques abrasifs en résine
- Maximum 10,000 RPM



Graveurs pneumatiques

IRC-140EP **\$254¹⁵** Stylo à graver de 5.5" de long avec poignée en caoutchouc

- 11,400 coups/min
- Précision sur les surfaces les plus dures: des alliages aux céramiques fragiles



Marteaux pneumatiques



MUK-290 300 **\$910²⁵**

Marteau pneumatique Vibro-Impact®, service intensif

- Embout: 15mm Hex (.590")
- 2,500 coups/min
- 1 an de garantie



MUK-290 318 **\$80⁷⁵**

Burin plat Vibro-Impact® de service intensif

- Tige: 15mm Hex (.590")
- Pour usage avec #MUK-290 300

GRATUIT!



Achetez #IRC-119MAXX ou #IRC-123MAXX et obtenez #IRC-302B: Rectifieuse 1/4" à 90°.

Marteaux pneumatiques .401"

# Pièce	Description	Coups/min	Course	
IRC-119MAXX	Vibrations réduites, fût allongé, 5 ciseaux	2,530	3.5"	\$344.15
IRC-123MAXX	Vibrations réduites, fût court, 5 ciseaux	3,500	2.6"	\$344.15
IRC-135MAXX	Service intensif, gâchette progressive, 5 ciseaux	2,600	3"	\$411.85
IRC-135MAX	Service intensif, gâchette progressive	2,600	3"	\$370.15
IRC-117K	Service standard, 5 ciseaux	2,000	3.5"	\$150.45
IRC-121/Q	Service super intensif	3,000	2.28"	\$206.85
IRC-121-K6	Service super intensif, 6 ciseaux	3,000	2.28"	\$220.65

AST-4980 **\$509⁵⁵**

Marteau .498" /riveteuse pneumatique de service super intensif

- 1,800 coups/min
- Course du piston: 2-11/16"
- Gâchette à réglage fin



OUTILS PNEUMATIQUES ET ACCESSOIRES

Marteaux pneumatiques



Marteaux pneumatiques

• Garantie de 2 ans sur CP Classic

# Pièce	Tige	Coups/min	Course	
CPT-714	Outil seul.	.401	2,000	3.5" \$794.75
CPT-714K	Kit	.401	2,000	3.5" \$818.05
CPT-7150	Outil seul.	.401	2,300	3.5" \$132.05
CPT-7150K	Kit	.401	2,300	3.5" \$183.65
CPT-7165K	Kit	.401 – Fût allongé	2,500	3.5" \$433.05
CPT-7110K	Kit	.401	3,200	2.63" \$209.55
CPT-7160K	Kit	.401 – Fût court	3,500	2.64" \$409.75
CPT-717	Outil seul.	.498	1,800	2.69" \$1160.55
CPT-717K	Kit	.498	1,800	2.69" \$1231.55



Garantie de 2 ans



ACA-5100-A **\$306⁸⁵**

Marteau pneumatique en composite, .401"

- 3,000 coups/min
- Course du piston: 2-5/8"
- Comprend 5 embouts



Garantie de 2 ans

ACA-5250-A-T **\$495³⁵**

Marteau pneumatique .401" de service super intensif,

- 2,500 coups/min
- Course du piston: 3"
- Mandrin de retenue à changement rapide
- Régulateur d'air à 4 positions



Accessoires pour marteaux pneum.

SLY-15400 **\$276²⁵**



Kit de 3 marteaux ronds pneumatiques, tige .401

- Longueurs de 6", 9" et 18"
- (3) Têtes de marteaux pour différentes applications: nylon (doux), aluminium (moyen), acier (dur)



ATD-5730 **\$103⁴⁵**

9 ciseaux tout usage pour marteau pneumatique, .401"



ATD-5736 **\$96⁷⁵**

6 chasse-goupilles de 7" de long pour marteau pneum., .401"

- 3/16" (5.2mm), 1/4" (6.5mm), 9/32" (6.9mm), 5/16" (7.7mm), 3/8" (9.3mm), 1/2" (12.7mm)

AJAX Tools Fabriqué aux É-U

AJX-A9022 **\$186¹⁵**

Burins pour l'avant-train, 4-pcs

- Nos.: A901, A921, A903-3/4, A903-1

AJX-A9029 **\$247³⁵**

Kit de 9 burins

- Nos.: A905, A906, A907, A908, A909, A910, A911, A912, A932



Burins plats



# Pièce	Tige	Lame	Long.	
AJX-A910-1/2	.401	1/2"	6.5"	\$20.25
AJX-A910	.401	3/4"	6.5"	\$17.45
AJX-A910-11	.401	3/4"	11"	\$27.95
AJX-A910-18	.401	3/4"	18"	\$51.35
AJX-A910-1-1/2	.401	1.5"	6.5"	\$22.85
AJX-A910-11-1-1/2	.401	1.5"	11"	\$49.55
AJX-A910-2	.401	2"	7"	\$27.15
AJX-A960	.498	5/8"	7"	\$29.75
AJX-A960-18	.498	5/8"	18"	\$51.35

Burins à rivets



# Pièce	Tige	Lame	Longueur	
AJX-A912	.401	5/8"	5-3/4"	\$17.85
AJX-A962	.498	5/8"	5-3/4"	\$29.55

Burins en V/ séparateurs de points de soudure



# Pièce	Tige	Longueur	
AJX-A914	.401	6-1/4"	\$23.55

Accessoires pour marteaux pneumatiques



Coupe/arrache-tôle

• Jusqu'à calibre 16 (1/16" d'épais.)



# Pièce	Tige	Longueur	
AJX-A907	.401	5-3/8"	\$35.45

Burins pour coussinets



# Pièce	Tige	Longueur	
AJX-A904	.401	6-1/4"	\$23.15

Fendeurs de coussinets



# Pièce	Tige	Longueur	
AJX-A906	.401	6-1/4"	\$30.35

Poinçons coniques



# Pièce	Tige	Longueur	
AJX-A911	.401	6-1/2"	\$17.85
AJX-A961	.498	7"	\$27.95

Poinçons droits



# Pièce	Tige	Longueur	
AJX-A913	.401	6-1/2"	\$15.35
AJX-A913-18	.401	18"	\$49.55
AJX-A963	.498	7"	\$23.45

Marteaux ronds



# Pièce	Tige	Diamètre	Longueur	
AJX-A945	.401	1"	4-1/4"	\$26.75
AJX-A945-7	.401	1"	7"	\$41.15
AJX-A967	.498	1"	4-1/4"	\$39.95

Marteaux de finition



# Pièce	Tige	Diamètre	Longueur	
AJX-A1602	.401	1"	3"	\$49.75

Riveteuses, 3-1/2" de long



# Pièce	Type de rivet / grand.	Tige	
AJX-A1604	Rond – 3/16"	.401	\$33.95
AJX-A1620	Brazier – 3/16"	.401	\$36.35
AJX-A1621	Brazier – 1/4"	.401	\$39.05
AJX-A1636	Universel – 3/16"	.401	\$36.35
AJX-A1638	Universel – 5/16"	.401	\$43.55

Séparateurs de joint à rotule et de barre d'accouplement



# Pièce	Tige	Grandeur	Longueur	
AJX-A903-3/4	.401	3/4"	7-1/4"	\$63.15
AJX-A903-1	.401	1"	7-1/4"	\$63.15
AJX-A968	.498	1-1/4"	7-1/4"	\$103.45

Outil pour joint universel et barre d'accoupl.



# Pièce	Tige	Longueur	
AJX-A901	.401	4-1/4"	\$29.15

Coupe-tuyau



# Pièce	Tige	Longueur	
AJX-A902	.401	6-7/8"	\$19.95

Coupe-silencieux d'échappement



# Pièce	Tige	Longueur	
AJX-A908	.401	7-1/2"	\$42.65

Grattoirs et burins large



# Pièce	Tige	Lame	Longueur	
AJX-A905	.401	1-5/16"	6-1/4"	\$23.15
AJX-A955	.498	1-5/16"	7"	\$30.85

Grattoir coudé



# Pièce	Tige	Longueur	
AJX-A922	.401	6-3/4"	\$24.05

Burins coupe-tôle à double tranchant



# Pièce	Tige	Longueur	
AJX-A909	.401	6"	\$30.95
AJX-A959	.498	6-7/8"	\$48.35

Chasse-goupilles élastiques



# Pièce	Tige	Diamètre	Longueur	
AJX-A1102	.401	1/4"	7-1/2"	\$31.55
AJX-A1103	.401	5/16"	7-1/2"	\$32.15
AJX-A1104	.401	3/8"	7-1/2"	\$32.45

Outils pour segment de frein et coussinet



Tige	# Pièce	Long.		# Pièce	Long.	
.401	AJX-A1166	10.5"	\$228.05	AJX-A1176	14"	\$304.05
.498	AJX-A954	10.5"	\$237.95	AJX-A979	14"	\$319.05

Accessoires pour marteaux pneum.



AST-49804 **\$33⁷⁵**
Chasse-boulons 1/2" pour marteau pneumatique à tige .498

- Utiliser une clé sur le hex. 3/4" pendant que vous frappez sur la douille et le boulon pour le libérer



AST-49805 **\$63²⁵**
Séparateur de joint à rotule pour marteau pneumatique à tige .498

- Grandeur: 15/16"



AST-49803 **\$88¹⁵**
Kit de 3 embouts pour marteau pneumatique à tige .498

- Ciseau de 7" de long
- Marteau à épaulement droit de 1" de diamètre
- Marteau arrondi de 1.25" de diamètre



Embouts pour marteaux pneumatiques

# Pièce	Description	Long.	Diam.	
AST-49812H	Marteau	12"	1"	\$41.15
AST-49818H	Marteau	18"	1"	\$54.65
AST-49818P	Poinçon conique	18"	3/8"	\$37.25

Grattoirs pneumatiques



# Pièce	Tige	Largeur	Longueur	
MAY-32016HT	.401	2"	18"	\$72.35
MAY-32017HT	.401	2"	24"	\$76.65

Marteaux ronds pneumatiques



# Pièce	Tige	Diamètre	Longueur	
MAY-32001HT	.401	1"	12"	\$61.15
MAY-32002HT	.401	1"	18"	\$79.45
MAY-32003HT	.401	1"	24"	\$82.25

MAY-37323 **\$165⁸⁵**
Kit de poinçons et grattoir de 18" de long à tige .401

- Grattoir: 1-1/8" x 18"
- Poinçons coniques: 3/8" x 18" et 1/8" x 18"



SGT-91125 **\$40⁶⁵**
Marteau de finition, .401
 • Diamètre de face: 1"



SGT-91975 **\$48⁵⁵**
Ciseau à froid pneumatique de 3/4"
 • 18" de long • Tige .401"

SGT-91950 **\$50³⁵**
Grattoir pneum. de 2" de large
 • Lame très large légèrement déportée
 • Tige .401"

Mandrins de retenue



Mandrins de retenue pour marteaux pneumatiques

Pour tiges .401"

AJX-A3300-1 **\$114³⁵**

- Convient à: **American Pneum.:** tous les modèles
Desouter: tous les modèles
Ingersoll Rand: modèles #121, 132, 772, AV10-12-13
Sioux: modèles #270-272
Superior: tous les modèles



AJX-A3300-9 **\$114³⁵**

- Convient à: **Chicago Pneumatic:** modèles #9311-9315, 711-715
Cleco: modèles #E3-E4-E15-E16
Craftsman: modèle #18800
Dayton: tous les modèles
Ingersoll Rand: modèles #115, 116, 117

Pour tiges .498"

AJX-A3200-1 **\$217¹⁵**

- Convient à **Ingersoll Rand:** modèle #AVC-26



AJX-A3200-3 **\$217¹⁵**

- Convient à: **Chicago Pneumatic:** modèles #4447, #717
Florida Pneumatic: modèle #FP660

ATD-2052 **\$46⁴⁵**

Mandrin de retenue à changement rapide pour marteaux pneumatiques à tige .401



AST-49801 **\$77³⁵**

Mandrin de retenue à changement rapide pour tiges .498



SGT-94400 **\$48⁰⁵**

Mandrin de retenue

- Pour tiges .401"
- Convient à la majorité des marteaux pneumatiques



ATD-6750 **\$2²⁵**
Ressort de retenue pour marteaux pneumatiques à tige .401



Ressorts de retenue, .401"



A895
A895-IR



A897
A897-IR

# Pièce	Description	Convient aux modèles	
AJX-A895	Ressort standard	CPA 046096	\$7.55
AJX-A895-IR	Ressort standard	AVC-183	\$7.55
AJX-A897	Ressort Mech Aid	CPA 046095	\$9.95
AJX-A897-IR	Ressort Mech Aid	AVC-183A	\$11.45

Marteaux à aiguilles

CPT-7125 **\$346⁶⁵**

Marteau à aiguilles, 13"

- 4,000 coups/min
- Course: 1.3"
- Comprend 2 jeux d'aiguilles: 19 aig. x 1/8" (3mm), usage standard 29 aig. x 5/64" (2mm), travail plus fin



Chicago Pneumatic

CPT-7120 **\$366⁸⁵**

Marteau à aiguilles/burineur, 18"

- 4,800 coups/min • Course: 1.18"
- 19 aiguilles en acier x 1/8" (3mm)
- Burin de largeur 1.37" (35mm)



ACA-6390 **\$274³⁵**

Marteau à aiguilles compact

- 4,800 coups/min
- Course: 1-1/4"
- 12 aiguilles de 1/8" x 5"



AIRCAT PNEUMATIC TOOLS

IRC-125-A **\$353³⁵**

Marteau à aiguilles de 18.3"

- 19 aiguilles x 1/8" de diamètre
- 4,800 coups/min • Course: 1-1/8"



IR Ingersoll Rand.

Poinçons à brider



SUNEX TOOLS

SUN-SX280 **\$141⁶⁵**

Poinçon à brider, 5mm

- La tête pivote sur 360°
- Perce des trous de de 3/16" (5mm) pour les fixations de soudure
- Capacité de coupe dans l'aluminium: 0.08"
- Capacité de coupe dans l'acier: 0.05"

SUN-SX278C **\$196⁷⁵**

Poinçon à brider, 8mm

- La tête pivote sur 360°
- Perce des trous de 5/16" (8mm), sertit et bride dans l'acier de calibre 14
- Cap. de coupe dans l'alum.: 0.07"
- Cap. de coupe dans l'acier: 0.04"
- Écart de 7/8"

Grattoirs pneumatiques

Astro

AST-1750K **\$108³⁵**

Grattoir pneumatique

- Retire: joints d'étanchéité, peinture et revêtement, rouille, mastic d'étanchéité, et autres matériaux



Grignoteuses / Cisailles

ACA-6330 **\$211⁰⁵**

Grignoteuse de haute performance

- 2,600 courses/min
- Capacité de coupe: calibre 18
- Garantie de 2 ans



AIRCAT PNEUMATIC TOOLS

IRC-7802SA **\$380⁶⁵**

Cisaille pneum. de service intensif

- 4,200 courses/min
- Coupes franches dans l'acier laminé à froid jusqu'à calibre 20



IR Ingersoll Rand.

Scies alternatives

Chicago Pneumatic

CPT-7901 **\$303¹⁵**

Scie alternative de 9" à faible vibration

- Outil de qualité pour toutes les applications de coupe
- Longueur de course de 3/8" (10 mm) • 10,000 courses/min



CPT-7900 **\$214³⁵**

Scie alternative de 8.5"

- Compacte et légère pour de la découpe générale
- Longueur de course de 3/8" (10mm)
- 10,000 courses/min
- Lames de rechange comprises: (1) 18D, (1) 28D, (1) 32D



ACA-6355-A **\$374⁴⁵**

Scie alternative de 14"

- Deux vitesses pour un meilleur contrôle
- Lame à changement rapide
- Coupe l'acier doux jusqu'à 1/4" et le tube d'acier jusqu'à 3"
- 5,000 courses/min



AIRCAT PNEUMATIC TOOLS

IRC-429 **\$195³⁵**

Scie alternative de service intensif

- 10,000 courses/min
- Longueur de course de 3/8" (10mm)
- Comprend 6 lames de scie



IR Ingersoll Rand.

IRC-529 **\$344¹⁵**

Scie alternative à vibrations réduites

- 9,500 courses/min
- Longueur de course de 3/8" (10mm)
- Comprend 6 lames de scie



ATD-2142A **\$120⁵⁵**

Scie alternative

- Coupe l'acier jusqu'à 1/16" et le contreplaqué de 1/2"
- 10,000 courses/min
- Long. de course: .354"
- Lames comprises: (1) 18 TPI et (1) 24 TPI



ATD AIR

OUTILS PNEUMATIQUES ET ACCESSOIRES

Tronçonneuses pneumatiques

MUELLER
KUBPS

MUK-297 003 **\$225³⁵**
Mini tronçonneuse, 2"

- Idéal pour les espaces difficiles d'accès
- Fonctionne avec les meules de coupe et de meulage de 2"
- Alésage central: 0.4" • Protecteur d'étincelles réglable



SP
SP AIR®

Fabriqué
au Japon



Tronçonneuses à tête articulée, 3"
• Tête articulée sur 3 positions

# Pièce	Caractéristiques	RPM	
SPA-SP-7231	Tête non réversible	18,000	\$278.45
SPA-SP-7231R	Tête RÉVERSIBLE	12,000	\$323.25

ACA-6530 **\$274³⁵**
Tronçonneuse à tête articulée, 3"

- Tête articulée sur 3 positions
- 18,000 RPM • 0.5 HP
- Garantie de 2 ans



ACA-6525-A **\$231⁵⁵**
Tronçonneuse rectiligne, 3"

- 18,000 RPM
- 0.6 HP
- Garantie de 2 ans



ACA-6520 **\$166¹⁵**
Tronçonneuse réversible, 3"

- 18,000 RPM • 0.5 HP
- Coupe l'acier laminé 3/8" ou la tôle en acier de calibre 18
- Garantie de 2 ans



ACA-6505 **\$148¹⁵**
Tronçonneuse, 3"

- 20,000 RPM • 0.5 HP
- Coupe l'acier laminé 3/4" ou la tôle en acier de calibre 18
- Garantie de 2 ans



ACA-6275-A **\$437²⁵**
Tronçonneuse, 4"

- 14,000 RPM • 1 HP
- Protecteur de meule à 11 positions
- Garantie de 2 ans



ATD-2139 **\$79⁶⁵**
Tronçonneuse, 3"
• 18,000 RPM



ATD
AIR

CPT-9116 **\$425⁵⁵**
Tronçonneuse allongée, 4"
• 14,000 RPM
• 1 HP
• Protecteur de meule à 11 positions

Chicago
Pneumatic®



CPT-861 **\$280⁰⁵**
Tronçonneuse haute vitesse, 2-7/8"
• 20,000 RPM • 0.5 HP

Chicago
Pneumatic®



CPT-874 **\$149¹⁵**
Tronçonneuse haute vitesse, 2-7/8"
• 22,000 RPM • 0.5 HP



AP Astro

AST-209 **\$158⁴⁵**
Tronçonneuse en ligne ONYX, 3"
• 15,000 RPM • 1/2 HP



SUNEX
TOOLS

SUN-SX233A **\$109⁰⁵**
Tronçonneuse, 3"
• 20,000 RPM



SUN-SX6210 **\$181¹⁵**
Tronçonneuse réversible, 3"
• 18,000 RPM
• Garantie de 2 ans



IRC-326 **\$121⁸⁵**
Tronçonneuse de 3" de service intensif
• 18,000 RPM



IR
Ingersoll Rand.

IRC-426 **\$181¹⁵**
Tronçonneuse réversible, 3"
• 20,000 RPM
• Comprend 5 meules



Ponceuses pneumatiques



ATD-2088 **\$139⁷⁵**

Ponceuse orbitale aléatoire de 6"

- Compacte, légère, vibrations réduites
- Tampon de 6"
- Orbite de 3/16" • 10,000 RPM



6700-3-336



6700-5-336



6700-6-332

6700-6-336



6700-6G

Ponceuses à faible vibration sans aspiration et sans lubrification

- Plateau en Velcro® • Garantie de 2 ans

# Pièce	Plateau	Mouvement	Orbite	RPM	
ACA-6700-3-336	3"	Orbital	3/16"	11,000	\$268.75
ACA-6700-5-336	5"	Orbital	3/16"	11,000	\$268.75
ACA-6700-6-336	6"	Orbital	3/16"	11,000	\$268.75
ACA-6700-6-332	6"	Orbital	3/32"	11,000	\$268.75
ACA-6700-6G	6"	Planétaire	3/16"	900	\$420.85



Ponceuses de 6" sans aspiration à mouvement orbital aléatoire



7215
7225
7255

# Pièce	Type de plateau	Orbite	Moteur	RPM	
CPT-7225	PSA	3/32"	0.29 HP	12,000	\$316.55
CPT-7255	PSA	3/16"	0.29 HP	12,000	\$317.95
CPT-7215	PSA	3/8"	0.29 HP	12,000	\$323.45

CPT-870 **\$138³⁵**

Ponceuse double action, 6"

- Ponceuse standard avec option rotative ou à mouvement orbital aléatoire
- Orbite de 3/8"
- 10,000 RPM
- Plateau de ponçage de type PSA



CPT-7265S **\$516⁷⁵**

Ponceuse verticale à haute résistance, 7"

- 0.7 HP
- 5,000 RPM



317-B



311A



4151



313-B

328B



Ponceuses pneumatiques

# Pièce	Description	Plateau	Orbite	RPM	
IRC-317-B	Haute vitesse	3" & 5"		18,000	\$156.05
IRC-311A	Silencieuse, double action	6"	3/16"	12,000	\$141.05
IRC-4151	Avec aspiration, mouvement orbital aléatoire	6"	3/16"	12,000	\$275.85
IRC-313-B	Pour usage intensif	7"		5,000	\$427.05
IRC-328B	Double action	8"	5/32"	825	\$266.85



ACA-6315-K **\$241⁷⁵**

Mini ponceuse 2" et 3" à mouvement orbital

- Boîtier en composite de poids léger
- Vitesse à réglage fin
- 16,000 RPM

Le kit comprend:

- Plateaux de 2" et 3" (1 de chaque)
- Papiers abrasifs de 2" et 3" à grain 320, 400 et 600 (10 de chaque)



CPT-7200S **\$241⁸⁵**

Mini ponceuse 2" et 3" à mouvement orbital aléatoire

- Compacte et légère
- Pour la réparation des petites surfaces
- 15,000 RPM

Le kit comprend:

- Plateaux de 2" et 3" (1 de chaque)
- Papiers abrasifs de 2" et 3" à grain 320, 400 et 600 (10 de chaque)



CPT-7202D **\$244³⁵**

Mini ponceuse à disque, 3"

- Plateau de type Roloc
- Régulateur de vitesse ajustable
- Gâchette progressive
- 15,000 RPM

Le kit comprend:

- (1) Plateau de 3"
- Disques de ponçage de 3" à grain 80, 100 et 120 (10 de chaque)
- Disques de prép. de surfaces à grain fin, moyen et gros (1 de chaque)



Ponceuses pneumatiques



Fabriqué aux É-U

Ponceuses orbitales aléatoires Pro-Finisher™

# Pièce	Description	Plateau	Orbite	RPM	Prix
HUT-4500	- Finition ultra fine	6" PSA	3/32"	10,000	\$818.65
HUT-3500	- Profil bas - Finition ultra fine	6" PSA	3/32"	10,000	\$777.85
HUT-500	- Ponçage pré/post peinture	6" PSA	3/32"	10,000	\$450.45
HUT-500H	- Ponçage pré/post peinture	6" Velcro	3/32"	10,000	\$460.15
HUT-600	- Ponçage agressif de matière	6" PSA	3/16"	10,000	\$450.45
HUT-600H	- Ponçage agressif de matière	6" Velcro	3/16"	10,000	\$460.15
HUT-700	- Très rapide, ponçage agressif de matière	6" PSA	5/16"	12,000	\$470.05
* HUT-720	- Très rapide, ponçage agressif de matière - Requiert une source d'aspiration externe	6" Velcro	5/16"	12,000	\$547.25
HUT-503	- Ponçage pré/post peinture	3" Velcro	3/32"	12,000	\$450.45

* Modèle 720 requiert soit le 5301-2 ou le 5301-5 pour compléter la connexion d'aspiration

Astro



Ponceuses de finition ONYX, 6"

# Pièce	Type de plateau	RPM	Course	Prix
AST-322	Velcro®	10,000	3/16" (5mm)	\$177.95
AST-322P	PSA	10,000	3/16" (5mm)	\$177.95



Ponceuses orbitales aléatoires sans aspiration 6" - Dynorbital-Spirit™

- Profil bas avec poignée ergonomique
- Leviers à code de couleur
- Contrôle de vitesse à une main

# Pièce	Orbite	RPM	Prix
DYB-59040	3/32"	12,000	\$327.55
DYB-59025	3/16"	12,000	\$327.55
DYB-59010	3/8"	12,000	\$327.55

AST-32020 **\$184⁷⁵**

Micro ponceuse à tête articulée ONYX, 2"

- 0.35HP • 0-19,000 RPM
- Plateau à Velcro® de 2"



AIRCAT
PNEUMATIC TOOLS

ACA-6320 **\$274³⁵**

Mini ponceuse/polisseuse

- Orbite: 1/8"
- Comprend les plateaux à Velcro® ronds de 1.25" et 2" et triangulaire
- Garantie de 2 ans



ACA-6700-JBS-332 **\$335⁷⁵**

Ponceuse Jitterbug

- 10,000 RPM • Orbite: 3/32"
- Tampon au velcro de 7.75" x 2.75"
- Moteur à vibration réduite et sans lubrification
- Garantie de 2 ans

HUT-2000 **\$1043⁹⁵**

HUTCHINS

Fabriqué aux É-U

Ponceuse rectiligne

- Pour ponçage agressif • Mouvement alternatif
- 3,000 courses/min • Tampon: 2.75" x 16.5"
- Type de tampon: PSA



HUT-3800 **\$905⁷⁵**

HUTCHINS

Fabriqué aux É-U

Ponceuse orbitale à longue plaque

- Pour ponçage agressif
- 8500+ courses/min
- Tampon: PSA, 2.75" x 16.5"



IRC-315 **\$238²⁵**

Ponceuse rectiligne à double piston

- 2-3/4" x 17-1/2"
- Course: 1" • 3,000 courses/min



CPT-7268 **\$284⁰⁵**

Ponceuse rectiligne robuste

- 2.75" x 17.5"
- Course: 1" • 5,000 RPM

ACA-6325 **\$277¹⁵**

Ponceuse à bande 1/2" x 18"

- 0.6 HP • 18,000 RPM
- Réglage du bras de ponçage sur 360°



Ponceuse à bande pneum. réglables

- Moteur: 0.6 HP
- 20,000 RPM

IR Ingersoll Rand.



# Pièce	Bande	Bandes incluses avec la ponceuse	Prix
IRC-360-313	3/8" x 13"	1 de chaque: grain 60, 80 et 100	\$179.25
IRC-360-418	1/2" x 18"	1 de chaque: grain 60, 80 et 100	\$216.05

Ponceuses pneumatiques

CPT-9779 **\$349⁶⁵**
Ponceuse à bande, 3/8" x 13"

- 22,000 RPM
- Bras réglable
- Échappement arrière



AST-3039 **\$328¹⁵**
Ponceuse/filière à bande ajustable, 3/4" x 20.5"

- Pour le nettoyage, la préparation au soudage ou l'enlèvement de matière sur les tubes ou toute pièce à surface arrondie
- 16,000 RPM
- Comprend: (1) bande à grain 80 et (1) bande à grain 100



Astro

Ponceuses à bande

- Vitesse variable



# Pièce	Bande	Bandes incluses avec la ponceuse	
AST-3036	3/8" x 13"	Bandes à grain 40, 60 et 80	\$157.75
AST-3037	1/2" x 18"	Bandes à grain 40, 60 et 80	\$193.85
AST-3035	3/4" x 20.5"	Bandes à grain 80 et 100	\$269.95

Bandes de ponçage

- 10 bandes par emballage

Astro



# Pièce	Bande	Grain	Utiliser avec	
AST-303640Z	3/8" x 13"	40	#AST-3036	\$14.55
AST-303660Z	3/8" x 13"	60	#AST-3036	\$14.55
AST-303680Z	3/8" x 13"	80	#AST-3036	\$14.55
AST-303760Z	1/2" x 18"	60	#AST-3037	\$16.15
AST-303780Z	1/2" x 18"	80	#AST-3037	\$16.15
AST-3037100Z	1/2" x 18"	100	#AST-3037	\$16.15
AST-303540Z	3/4" x 20.5"	40	#AST-3035, #AST-3039	\$20.15
AST-303560Z	3/4" x 20.5"	60	#AST-3035, #AST-3039	\$20.15
AST-303580Z	3/4" x 20.5"	80	#AST-3035, #AST-3039	\$20.15
AST-3035100Z	3/4" x 20.5"	100	#AST-3035, #AST-3039	\$20.15

GRI-29308 **\$14⁶⁵**
Accessoires de 7" pour polissage/ponçage, 5 pièces

- (1) Plateau-support à velcro, 5/8"-11
- (3) Disques abrasifs, grains 40/120/240
- (1) Tampon de polissage en coton/nylon
- Maximum 8,500 RPM

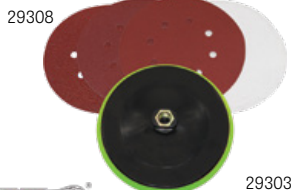

GRI-29303 **\$21⁹⁵**
Tampon de polissage de 7" en mousse, velcro



GRI-29305 **\$23⁵⁵**
Tampon de polissage de 7" en laine, velcro



Tampon de ponçage de 6" à changement rapide

- Filetage 5/16" x 24 • Épaisseur de .625"
- Max. 10,000 RPM

# Pièce	Plateau	
ATD-2076	Velcro	\$16.75
ATD-2078	Adhésif	\$15.45



Polisseuses pneumatiques

CPT-7269P **\$521⁰⁵**

Chicago Pneumatic

Polisseuse angulaire à haute résistance, 7"

- Moteur robuste 0.7 HP (500 W)
- 2,600 RPM; Vitesse ajustable
- Plateau de 7" et plateau de polissage "Flex-Edge" de 8"



IR Ingersoll Rand.

IRC-314-B **\$464⁵⁵**

Polisseuse angulaire, 7"

- 0.5 HP • 3,000 RPM



CPT-7201P **\$239⁰⁵**

Chicago Pneumatic

Mini polisseuse, 3"

- Idéal pour les petites surfaces
- Comprend:
 - (1) Plateau en Velcro® de 3"
 - (2) Plateaux en mousse jaune et blanc de 3.5"
 - (1) Plateau en laine pour polissage de 3.5"



AST-3055 **\$135³⁵**

Astro

Mini polisseuse, 3"

- Mini polisseuse de 3", 2,500 RPM
- Plateau de 3" pour le ponçage/polissage
- Plateau de 3" en laine pour polissage
- Plateau de 3" en mousse jaune pour polissage
- Plateau de 3" en mousse blanc pour polissage



AST-3059 **\$173⁴⁵**
Kit de lustringe de phares et de polissage du métal

Astro

- Idéal pour la remise en état des phares, des jantes en aluminium et en magnésium, les pièces de moteur ou de motos, et les plastiques
- Enlève facilement les enduits transparents sur les roues
- Créez un aspect personnalisé sur les pièces en leur donnant une finition polie ou plate



Meuleuses de pneus

IRC-327LS-A **\$206⁵⁵**

Meuleuse pour pneu

- 1/2 HP
- 3,000 RPM
- 3/8" Hex à changement rapide



Chicago Pneumatic

CPT-873K **\$194¹⁵**

Meuleuse pour pneu

- 2,800 RPM
- Comprend un tuyau flexible de raccordement et d'échappement



OUTILS PNEUMATIQUES ET ACCESSOIRES

Régulateurs d'air



SGT-98025 **\$11⁷⁵**
Régulateur d'air en laiton



Raccords pivotants

TIT-19444 **\$9¹⁵**

Raccord pivotant sur 360°

- Fonctionne avec les raccords 1/4" et les adaptateurs à raccord rapide



TITAN

Raccords séparateurs pivotants sur 360°

- Entrée/sortie 1/4" NPT
- Raccords universels pour usage avec les adaptateurs mâles style A, M, et T

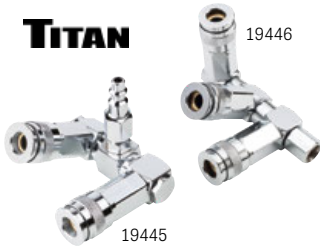

TITAN

19446

19445

# Pièce	Type	
MIL-S-743	2 voies	\$31.15
MIL-S-744	3 voies	\$43.15

AST-3SB40 **\$22⁴⁵**

Raccord pivotant 360° à haut débit d'air

- Profitez de plus de puissance et de RPM
- 1.5x la taille du corps des raccords pivotants traditionnels avec 2x la taille du passage d'air • Entrée 1/4" NPT

Astro



Air Flex – Raccords pivotants sur 360°

# Pièce	NPT	CFM max.	
CPT-8940171569	1/4"	25 CFM	\$152.05
CPT-8940171571	3/8"	74 CFM	\$193.95
CPT-8940171567	1/2"	74 CFM	\$193.95



Raccords et adaptateurs pneumatiques

Raccords rapides universels 5-en-1

- Convient à: industriel (style M), débit élevé (style V), automobile (style T), ARO (style A) & Lincoln (style L)
- 1/4" FNPT • Max.: 120 PSI

MILTON



# Pièce	Type	
MIL-S-743	Femelle	\$30.05
MIL-S-744	Mâle	\$30.05

MILTON

5 In ONE™

2 In ONE™

G-Style



Raccords rapides universels à échappement sécuritaire

- Saigne la pression d'air sécuritairement avant la déconnexion
- 1/4" FNPT • Max.: 120 PSI

Legway **ELONGATEX PRO**

Raccords & adaptateurs à débit élevé

- 1/4" NPT • Max.: 300 PSI



A53452FZ

# Pièce	Contenu	
LEG-A53452FZ	(1) Raccord FNPT, (1) Adaptateur FNPT, (1) Adaptateur MNPT	\$20.95

LEG-A53457FZ	(1) Raccord FNPT, (1) Raccord MNPT, (2) Adaptateur FNPT, (3) Adaptateur MNPT	\$40.55
--------------	---------------------------------------------------------------------------------------	----------------



A53457FZ

TITAN

Raccords AMT pour 3 styles

- Pour usage avec les embouts de style A, M, et T
- Entrée: 1/4" NPT
- Max.: 210 PSI



# Pièce	Type	
TIT-19304	Femelle	\$16.55
TIT-19305	Mâle	\$14.75

# Pièce	Type	NPT	Compatible avec les styles	
5 In ONE™ – Raccords universels à échappement sécuritaire				
MIL-S-1750	F	1/4" FNPT	M - V - T - A - L	\$38.35
MIL-S-1751	M	1/4" MNPT	M - V - T - A - L	\$38.35
MIL-S-1752	F	3/8" FNPT	M - V - T - A - L	\$41.05
MIL-S-1753	M	3/8" MNPT	M - V - T - A - L	\$41.05
2 In ONE™ – Raccords universels à échappement sécuritaire				
MIL-S-1756	F	1/4" FNPT x 3/8" Body Flow	H - P	\$50.75
MIL-S-1757	M	1/4" MNPT x 3/8" Body Flow	H - P	\$50.75
MIL-S-1758	F	3/8" FNPT x 3/8" Body Flow	H - P	\$54.85
MIL-S-1759	M	3/8" MNPT x 3/8" Body Flow	H - P	\$54.85
G-Style – Raccords universels à échappement sécuritaire				
MIL-S-1773	F	1/2" FNPT x 1/2" corps interne	G-Style .125 G-Style .375	\$66.05
MIL-S-1774	M	1/2" MNPT x 1/2" corps interne	G-Style .125 G-Style .375	\$66.05

Raccords et adaptateurs pneumatiques

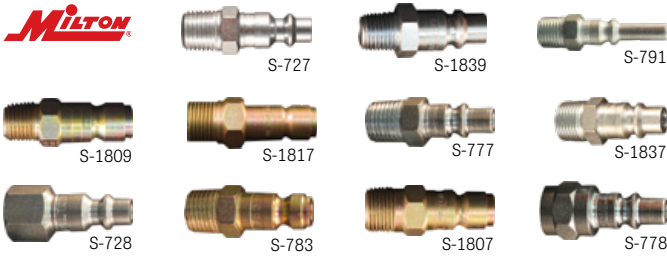

Adaptateurs Milton

• Pression d'entrée max: 300 PSI

# Pièce	Connexion	Style	Débit	Matériel	Qté	
Adaptateurs à connexion MÂLE						
MIL-S-727	1/4" MNPT	M	40 SCFM	Acier	2	\$5.45
MIL-S-791	1/4" MNPT	L	32 SCFM	Acier	2	\$8.85
MIL-S-777	1/4" MNPT	A	34 SCFM	Acier	2	\$5.75
MIL-S-783	1/4" MNPT	T	40 SCFM	Acier	2	\$5.75
MIL-S-1839	1/4" MNPT	H	67 SCFM	Acier	2	\$9.75
MIL-S-1809	1/4" MNPT	P	68 SCFM	Acier	2	\$10.05
MIL-S-1837	3/8" MNPT	H	67 SCFM	Acier	2	\$10.95
MIL-S-1807	3/8" MNPT	P	68 SCFM	Acier	2	\$11.05
MIL-S-1817	1/2" MNPT	G	99 SCFM	Acier	1	\$8.35

Adaptateurs à connexion FEMELLE						
# Pièce	Connexion	Style	Débit	Matériel	Qté	
MIL-S-728	1/4" FNPT	M	40 SCFM	Acier	2	\$5.65
MIL-S-778	1/4" FNPT	A	34 SCFM	Acier	2	\$6.05



Raccords Milton

• Pression d'entrée max: 300 PSI

# Pièce	Connexion	Style	Débit	Matériel	Qté	
Raccords à connexion FEMELLE						
MIL-S-715	1/4" FNPT	M	40 SCFM	Laiton	1	\$11.85
MIL-S-790	1/4" FNPT	L	32 SCFM	Acier	1	\$24.95
MIL-S-775	1/4" FNPT	A	34 SCFM	Acier	1	\$15.95
MIL-S-785	1/4" FNPT	T	40 SCFM	Laiton	1	\$13.55
MIL-S-1833	1/4" FNPT	H	67 SCFM	Acier	1	\$26.55
MIL-S-1803	1/4" FNPT	P	68 SCFM	Acier HD	1	\$26.95
MIL-S-718	3/8" FNPT	M	40 SCFM	Laiton	1	\$15.35
MIL-S-1835	3/8" FNPT	H	67 SCFM	Acier	1	\$27.05
MIL-S-1805	3/8" FNPT	P	68 SCFM	Acier HD	1	\$27.35
MIL-S-1815	1/2" FNPT	G	99 SCFM	Acier	1	\$33.35

Raccords à connexion MÂLE						
# Pièce	Connexion	Style	Débit	Matériel	Qté	
MIL-S-716	1/4" MNPT	M	40 SCFM	Laiton	1	\$11.85
MIL-S-776	1/4" MNPT	A	34 SCFM	Acier	1	\$17.75
MIL-S-719	3/8" MNPT	M	40 SCFM	Laiton	1	\$15.35

Soufflettes

Soufflettes avec embouts en caoutchouc

• Embouts en caoutchouc de 9/16", 15/16" et 1-3/8"

# Pièce	Longueur	
ATD-8738	Kit 2-pcs: 4" & 13"	\$60.45
ATD-8737	4"	\$28.05
ATD-8735	13"	\$30.15
ATD-8736	20"	\$35.25



8738

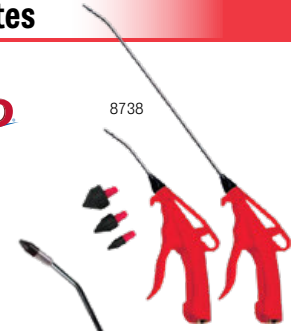

Soufflettes avec embout en caoutchouc 1/2" amovible

# Pièce	Long.	Couleur	
AST-1716	20"	Orange	\$20.85
AST-1715	13"	Vert	\$18.65
AST-1717	4"	Vert	\$14.75
AST-1718	4"	Orange	\$14.85



TIT-19391 \$23⁶⁵

Soufflette, 4 pièces

• (1) Pistolet 4"
• (3) Buses en caoutchouc: 9/16", 15/16", 1-3/8"



TITAN



Soufflettes Turbo Blaster

• Débit d'air élevé
• Pression de travail: 90-120 PSI

# Pièce	Buse	
SGT-99220	Standard	\$26.35
SGT-99230	6"	\$20.45



TIT-19475 \$40⁷⁵

Soufflette interchangeable 4-en-1

Comprend 4 accessoires:

• Embout à jet plat à 3-positions
• Embout Venturi qui augmente le débit d'air par 4 fois
• Buses de 4.25" et 13" (peuvent être installées sur 6 angles différents)



CAL-40500CV \$83⁹⁵

Soufflette, 8 pièces

• Comprend 7 embouts
• Idéal pour nettoyer les débris, sécher les surfaces, gonfler les jouets et les ballons
• Pression de travail: 160 PSI



Soufflettes

LEG-AG1500FZKIT

\$58⁶⁵

Soufflette Flexzilla™ X1™, 10 pièces

- 36 CFM
- 100 PSI



SGT-99680

\$46⁰⁵

Soufflette Turbo Tornado

- Embout conique unique pour un débit important
- Corps en aluminium léger et durable
- Comprend un raccord de style industriel 3/8" M NPT avec un corps de 1/4"
- 42 SCFM à 125 PSI
- 25-230 PSI min/max



CHP-TYP-2500CS

\$42⁰⁵

Soufflette Typhoon™ à débit élevé

- Gâchette à débit variable
- 34 CFM à 125 PSI
- Pression max.: 150 PSI
- 1/4" FNPT



TITAN



TIT-19378 Soufflette en ligne

- Long. hors tout: 1-1/2"



TIT-19435 Soufflette de 4-3/4" de long



TIT-19996 Soufflette de 9" de long

- Buse de 6"



MIL-S-148 **\$19²⁵**

Soufflette avec embout en caoutchouc

MILTON



MIL-S-150 **\$27⁹⁵**

Soufflette à levier

- Levier de sécurité à plein débit



MIL-S-115 **\$14²⁵**

Soufflette de poche ajustable de style M

- Convient aux raccords de style M ou de type industriel 1/4"

MILTON

MIL-S-116 **\$14³⁵**

Soufflette de poche ajustable de style A

- Convient aux raccords de style A ou de style Aro 210 1/4"

LIS-88500

\$57⁸⁵

Radiator Genie® - Soufflettes de nettoyage à l'eau et à l'air

- Pour les systèmes de refroidissement à haut rendement, tous les types de radiateurs et autres endroits difficiles d'accès
- Pression et largeur de travail réglables
- Le raccord d'air interchangeable est livré avec un connecteur de style M, mais peut être utilisé avec n'importe quel style
- Longueur hors tout: 22-3/4"



LIS-88800

\$112⁷⁵

Radiator Genie Pro® - Soufflettes de nettoyage à l'eau ou à l'air

- Baguettes de nettoyage robustes interchangeables de 17" et 43"
- À utiliser sur les radiateurs, les endroits difficiles d'accès ou sur une variété de machineries fonctionnant dans des environnements extérieurs sales
- Pression et largeur de travail réglables
- La poignée et la gâchette entièrement métalliques peuvent être reliées par le crochet pour réduire la fatigue des mains
- Le raccord d'air interchangeable est livré avec un connecteur de style M, mais peut être utilisé avec n'importe quel style, ou peut être retiré pour être utilisé avec un tuyau d'arrosage standard



LOC-886

\$129⁸⁵

"Radiator Rocket" - Soufflette pour le nettoyage des serpentins et conduites

- Nettoie les serpentins de refroidisseur, les lignes de transmission, les lignes d'huile et de carburant
- Idéal pour camions remorque, camions-benne, véhicules de terrassement et tracteurs
- Configurable en longueurs de 3 pieds, 2 pieds ou 1 pied
- Brosse amovible avec une fente d'air de 4"

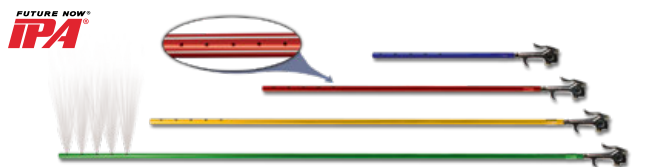

Soufflettes Air Comb® pour nettoyer les filtres et les radiateurs

- Débit d'air puissant à 90°
- Ne perce pas les filtres à air

# Pièce	Longueur	
IPA-8050	12"	\$46.95
IPA-8051	24"	\$53.25
IPA-8052	36"	\$68.45
IPA-8053	48"	\$74.85

IPA-8055

\$100²⁵

Kit de 3 soufflettes spécialisées

- Soufflette à 90° (#8056)
- Soufflette et grattoir (#8057): pression d'air et grattage
- Soufflette BlowBack™ (#8058): nettoie les trous de vis de culasses, les "manifolds" et plus



Compresseurs d'air



#GV3H-B80:
Montré avec chariot
à roues en option



Compresseurs d'air à vis sans fin

- Offre une grande puissance, sur ou hors de la plate-forme de votre camion
- Le modèle diesel est doté de la technologie intelligente On/Off pour économiser du carburant et réduire le bruit

# Pièce	Carburant	Cap. CFM	Air PSI	Moteur RPM	HP	Cap. carbur.	Dim. Lo. x La. x H	Poids
GDL-GV3H-B80	Essence	80	100	3,600	25	10 Gal.	40" x 25" x 32"	440 lb
GDL-050849	Diesel	80 (48 au ralenti)	100	3,600	25	9 Gal.	48" x 21" x 33"	735 lb



- Ensemble Valeur - Compresseurs d'air stationnaires électriques à 2 étages



2545E10-V



2475N5-V
2475N7.5-V



Modèle	# Pièce	Moteur	Réservoir	CFM @ 90PSI	Volts / Phase / Amp	Lo. x La. x H	Poids
2475N5-V	IRC-45465101	5 HP	80 gall., vertical	17.2 CFM	230V / 1 / 60A	28" x 38" x 69"	597 lb
2475N5-V	IRC-45465135	5 HP	80 gall., vertical	17.2 CFM	230V / 3 / 60A	28" x 38" x 69"	597 lb
2475N5-V	IRC-45465143	5 HP	80 gall., vertical	17.2 CFM	460V / 3 / 60A	28" x 38" x 69"	597 lb
2475N7.5-V	IRC-45465408	7.5 HP	80 gall., vertical	24.3 CFM	230V / 1 / 60A	28" x 38" x 69"	611 lb
2475N7.5-V	IRC-45465432	7.5 HP	80 gall., vertical	24.3 CFM	230V / 3 / 60A	28" x 38" x 69"	611 lb
2475N7.5-V	IRC-45465440	7.5 HP	80 gall., vertical	24.3 CFM	460V / 3 / 60A	28" x 38" x 69"	611 lb
2545E10-V	IRC-45465721	10 HP	120 gall., horizontal	35.6 CFM	230V / 3 / 60A	71" x 31" x 50"	900 lb
2545E10-V	IRC-45465739	10 HP	120 gall., horizontal	35.6 CFM	460V / 3 / 60A	71" x 31" x 50"	900 lb



Compresseurs d'air électriques à piston à 1 étage, réservoir de 60 gallons

	IRC-32334005	IRC-20103172
Modèle	SS3L3	SS5L5
Moteur	3 HP	5 HP
CFM à 90 PSI	11.3 CFM	18.1 CFM
Pression max.	135 PSI	135 PSI
Tension/Moteur	230V / 1 / 60A	230V / 1 / 60A
Lo. x La. x H	24" x 25" 67"	24" x 30" 73"
Poids	300 lb	310 lb



COMPRESSEURS D'AIR ET ACCESSOIRES

Compresseurs d'air

MLW-2840-20 **\$492⁰⁵**

Compresseur d'air compact 18V M18™, portable et silencieux – réservoir de 2 gallons

- Silencieux, 68 dBA
- S'assoit sur le système modulaire PACKOUT™
- Compatible avec toutes les batteries M18™
- Raccord rapide
- 1.2 CFM @ 90 PSI
- Max. 135 PSI • 31.2 lb



Milwaukee

BEP-67.000.700 **\$127¹⁵**

Réservoir à air portatif, 7 gallons

- Jauge à pression
- Régulateur protecteur
- Tuyau et mandrin pneumatique
- Soupape de purge d'air
- Cage de retournement
- 17" x 12" x 14"
- Poids: 20 lb



WORKSHOP

BE POWER EQUIPMENT

Réservoirs à air portatifs

- Acier de forte épaisseur, finition antirouille
- Dérivation automatique de la pression avec commande manuelle
- Jauge à pression: PSI et Mpa
- 85-125 PSI

Item #	Capacity	
TIT-19914	5 Gallon	\$112.95
TIT-19916	11 Gallon	\$158.05

VAPER TITAN



BE INDUSTRIAL POWER EQUIPMENT

BEP-AC1330HEBG2S

Compresseur/Génératrice 2-en-1 à gaz

- Dimensions: 48" x 31" x 58"
- Poids: 575 lb
- Garantie: 3 ans sur moteur, 2 ans sur pompe

Compresseur 30 gallons:

- Moteur 13 HP Honda GX390 à démarrage électrique
- Compresseur à 2 étages
- 22 CFM @ 100 PSI
- 16 CFM @ 175 PSI

Génératrice:

- 4,000 Watt
- Prises: 4x NEMA 5-15R (20 Amp)

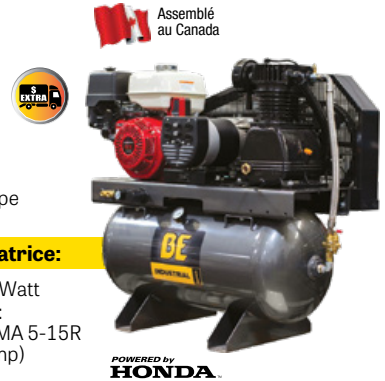

Assemblé au Canada

POWERED BY HONDA

BE INDUSTRIAL POWER EQUIPMENT

BEP-AC1330HB3000W

Compresseur/Génératrice/Soudeuse 3-en-1 à gaz

- Aucun kit de démarrage requis
- Batterie et câblage inclus (pas de connexion nécessaire au véhicule)
- Poids: 550 lb • 46" Lo. x 26" La. x 42" H
- Garantie: 3 ans sur moteur, 2 ans sur pompe, 1 an sur soudeuse, 1 an sur génératrice

Compresseur 30 gallons:

- Moteur 390cc (13 HP) Honda à démarrage électrique
- 19 CFM @ 175 PSI
- Alimente les clés à chocs 1"
- Vidange auto. du réservoir

Génératrice:

- Crête: 5,500 Watt
- Continu: 3,000 Watt
- Prises 120/240V
- 40 Amp @ 120 V
- 20 Amp @ 240 V

Soudeuse Stick/ARC:

- 210 Amp

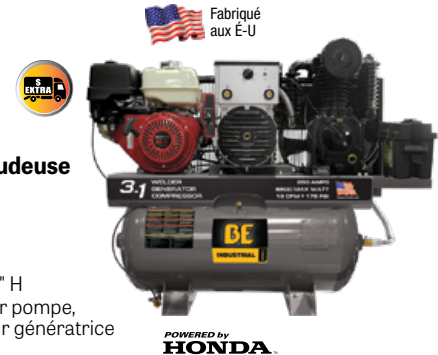

Fabriquée aux E-U

POWERED BY HONDA

BE POWER EQUIPMENT

Assemblé au Canada



AC658HB

EXTRA

POWERED BY HONDA

Assemblé au Canada



AC908HB2

EXTRA

POWERED BY HONDA

AC1330HEB2



EXTRA

POWERED BY HONDA

Assemblé au Canada

Compresseurs d'air à gaz

- Garantie de 3 ans sur moteur
- Garantie de 2 ans sur la pompe et le réservoir

# Pièce	Série	Moteur	Réservoir	Réservoir d'essence	Étage	Démarrage	CFM @ PSI	Lo. x La. x H	Poids	
BEP-AC658HB	Commerciale	196cc GX200	8 gallons	3.1 L	1 étage	Manuel	13.8 CFM @ 90 PSI 12.7 CFM @ 100 PSI	45" x 19" x 30"	175 lb	\$1680.35
BEP-AC908HB2	Commerciale	270cc GX270	8 gallons	5.3 L	2 étages	Manuel	20.5 CFM @ 90 PSI 17.7 CFM @ 175 PSI	46" x 30" x 30"	280 lb	
BEP-AC1330HEB2	Industrielle	389cc GX390	30 gallons	6.1 L	2 étages	Manuel et électrique	23 CFM @ 175 PSI	49" x 21" x 42"	485 lb	

Filtres à air / Régulateurs / Lubrificateurs



Fabriqu^é aux E-U

Filtres à air comprimé

- Taux de filtration: .01 micron
- Comprend maintenant des indicateurs de 30 jours pour changer d'élément



# Pièce	NPT	Débit max.	
MOT-M-30	1/4"	45 CFM	\$166.65
MOT-M-60	1/2"	100 CFM	\$166.65



Fabriqu^é aux E-U

MOT-M-723 **\$87⁶⁵** Cartouches filtrantes de rechange

- Élimine jusqu'à .01 microns
- Sans contaminant, ne se dégrade pas, perte de pression minimale
- Emballage de 4 cartouches



ATD-7823 **\$147⁷⁵**

Filtre en polycarbonate d'usage général 1/4"

- Retire eau, saleté et débris des conduites d'air
- Débit max.: 48 CFM
- Élément filtrant: 40 microns
- Capacité du bol: 5 oz
- Pression max.: 150 PSI



Fabriqu^é aux E-U



Micro filtres en polycarbonate

- 150 PSI
- 48 SCFM
- Élément de filtration: 40 microns

# Pièce	NPT	
MIL-1018	1/4"	\$112.45
MIL-1019	3/8"	\$113.05
MIL-1020	1/2"	\$115.25



Fabriqu^é aux E-U



Régulateurs haute pression

- Pression régulée de 10-250 PSI

# Pièce	NPT	
MIL-1113-8	1/4"	\$121.35
MIL-1114-8	3/8"	\$121.35
MIL-1115-8	1/2"	\$150.25



Fabriqu^é aux E-U



Lubrificateurs en polycarbonate

- 150 PSI
- Ne convient pas aux lubrifiants synthétiques

# Pièce	NPT	
MIL-1028	1/4"	\$140.95
MIL-1029	3/8"	\$147.85
MIL-1030	1/2"	\$141.25



AST-2615 **\$74³⁵**

Filtre/régulateur 3/8" avec jauge

- 1/4" ou 3/8" NPT, max. de 135 PSI
- Débit d'air: 1,350 L/min (approx. 48 CFM)

AST-2618 **\$194¹⁵**

Filtre/régulateur 1/2"

- Entrée/sortie d'air: 1/2" NPT
- Filtre: 5µm microns
- Capacité du filtre: 120 CFM
- Capacité du régulateur: 50 CFM



ATD-7858 **\$315³⁵**

Filtre/régulateur 1/2"

- Débit max.: 100 CFM
- Élément filtrant: 40 microns
- Capacité du bol: 6 oz
- Pression max.: 250 PSI
- Sorties à pression réduite de 5-125 PSI



AST-2616 **\$125⁷⁵**

Filtre, régulateur et lubrificateur 3/8" avec jauge

- 1/4" ou 3/8" NPT avec un max. de 135 PSI
- Débit d'air: 1,350 L/min (approximativement 47.655 CFM)
- Filtre: 5µm microns



Fabriqu^é aux E-U

MOT-MHT-7000 **\$1140⁶⁵**

Système de préparation d'air de haute technologie

- Filtre à air à six niveaux
- Changement de cartouche rapide et propre
- Filtre l'humidité, la saleté, la poussière, l'huile et les vapeurs d'huile
- 1/2" NPT • 30 CFM • 125 PSI
- Taux de filtration: .01 micron
- Lorsque le bleu devient rose, n'oubliez pas de commander:
#MOT-MP-0295 Kit de mise au point (contient des cartouches et des joints de remplacement)



ATD-6825 **\$125³⁵**

Régulateur num. de pression d'air

- Mesure précise de la pression d'air pour les pistolets à peinture ou autres outils pneumatiques
- Jusqu'à 160 PSI
- Unités: PSI, BAR, KG/CM2, KPA
- Arrêt automatique • Filetage universel 1/4"
- Fonctionne sur batterie



Boyaux d'air



Boyaux d'air Flexzilla®

- Demeure flexible (-40° à 140°F)
- Ne s'entortille pas sous pression
- Sans mémoire – repose à plat
- Durable, enveloppe résistante à l'usure



# Pièce	Long.	Diam. int.	Raccords	
LEG-HFZ1425YW2	25 pieds	1/4"	1/4" MNPT	\$29.15
LEG-HFZ1450YW2	50 pieds	1/4"	1/4" MNPT	\$43.05
LEG-HFZ14100YW2	100 pieds	1/4"	1/4" MNPT	\$74.25
LEG-HFZ3825YW2	25 pieds	3/8"	1/4" MNPT	\$38.55
LEG-HFZ3835YW2	35 pieds	3/8"	1/4" MNPT	\$48.75
LEG-HFZ3850YW2	50 pieds	3/8"	1/4" MNPT	\$64.85
LEG-HFZ38100YW2	100 pieds	3/8"	1/4" MNPT	\$119.95
LEG-HFZ1225YW3	25 pieds	1/2"	3/8" MNPT	\$43.75
LEG-HFZ1250YW3	50 pieds	1/2"	3/8" MNPT	\$78.15
LEG-HFZ12100YW3	100 pieds	1/2"	3/8" MNPT	\$145.15



Boyaux d'air sur mesure Flexzilla® Pro

- Créez des boyaux à la longueur désirée
- Raccords réutilisables Flexzilla® Pro vendus séparément



# Pièce	Longueur	Diam. int.	
LEG-HFZ14250YW	250 pieds	1/4"	\$179.55
LEG-HFZ38250YW	250 pieds	3/8"	\$261.75
LEG-HFZ12250YW	250 pieds	1/2"	\$348.85



Boyaux d'air en caoutchouc Workforce®

- Tube à résistance moyenne à l'huile
- Température d'emploi: -20° à 140°F



# Pièce	Long.	Diam. int.	Raccords	
LEG-HRE3825RD2	25 pieds	3/8"	1/4" MNPT	\$44.95
LEG-HRE3850RD2	50 pieds	3/8"	1/4" MNPT	\$81.25
LEG-HRE1225RD3	25 pieds	1/2"	3/8" MNPT	\$91.05
LEG-HRE1250RD3	50 pieds	1/2"	3/8" MNPT	\$132.75

Boyaux d'air en polymère hybride

- Flexibilité supérieure par temps froid
- Sans mémoire – repose à plat
- Enveloppe résistante à l'huile, aux UV, et intempéries
- Limiteurs de flexion sur les extrémités
- Raccords en laiton 1/4" NPT
- Pression de travail max. : 300 psi
- Pression de rupture max.: 1,200 psi



# Pièce	Long.	Diam. int.	
ATD-18035	35 pieds	3/8"	\$73.25
ATD-18050	50 pieds	3/8"	\$97.95
ATD-18100	100 pieds	3/8"	\$158.55



Boyaux d'air ultra légers en caoutchouc

- Résistants à l'huile, l'abrasion et au pliage
- Demeurent flexibles dans les conditions extrêmes de -50°F à 190°F
- Pression de travail: 300 psi
- Pression de rupture: 1,200 psi
- Garantie limitée de 10 ans



# Pièce	Long.	Diam. int.	Raccords	
MIL-ULR142514	25 pieds	1/4"	1/4" NPT	\$64.95
MIL-ULR382514	25 pieds	3/8"	1/4" NPT	\$78.45
MIL-ULR382538	25 pieds	3/8"	3/8" NPT	\$82.95
MIL-ULR122538	25 pieds	1/2"	3/8" NPT	\$100.35
MIL-ULR122512	25 pieds	1/2"	1/2" NPT	\$112.15
MIL-ULR383538	35 pieds	3/8"	3/8" NPT	\$114.45
MIL-ULR145014	50 pieds	1/4"	1/4" NPT	\$105.35
MIL-ULR385014	50 pieds	3/8"	1/4" NPT	\$144.85
MIL-ULR385038	50 pieds	3/8"	3/8" NPT	\$151.15
MIL-ULR125038	50 pieds	1/2"	3/8" NPT	\$179.35
MIL-ULR125012	50 pieds	1/2"	1/2" NPT	\$191.55
MIL-ULR3810038	100 pieds	3/8"	3/8" NPT	\$283.85



Boyaux de raccord flexibles Flexzilla®

- Raccord mâle pivotant
- Accroît la durée de vie du boyau principal
- Accroît la mobilité dans les espaces restreints



# Pièce	Boyaux	Raccords	
LEG-HFZ3802YW2B	2 pi x 3/8" D.I.	1/4" MNPT pivotant x 1/4" FNPT	\$16.55
LEG-HFZ3804YW2B	4 pi x 3/8" D.I.	1/4" MNPT pivotant x 1/4" FNPT	\$18.15



LEG-LP1425AFZ \$36⁴⁵ Boyaux en serpent Flexzilla® en polyuréthane

- 25 pieds x 1/4" D.I.
- Demeure flexible (-40° à 165°F)
- Pression de travail à 70°F: 120 psi
- Embouts 1/4" MNPT réutilisables



Boyaux d'air en serpent en polyuréthane 1/4" NPT

- Résistant à l'huile, à l'abrasion et à la corrosion
- Raccord en laiton pivotant sur 360° côté alimentation



# Pièce	Boyaux	Pression de travail	
TOP-GF-562	1/4" x 25 pieds	132 PSI @ 24°C	\$32.85
TOP-GF-563	1/4" x 50 pieds	132 PSI @ 24°C	\$56.35
TOP-GF-564	3/8" x 25 pieds	143 PSI @ 24°C	\$64.45
TOP-GF-565	3/8" x 50 pieds	143 PSI @ 24°C	\$105.65

Boyaux d'air



L8250FZ



Dévidoir de boyau d'air fermé en plastique Flexzilla®

- Support de fixation pivotant. Fixable au mur ou au plafond.
- Boyau d'entrée: 3 pi x 1/4" MNPT

L8305FZ/L8306FZ/L8335FZ



Dévidoir de boyau d'air Flexzilla® avec technologie Levelwind™

- Boyau d'entrée: 5 pi x 1/4" MNPT

L8611FZ



Dévidoir de boyau d'air Flexzilla® – bras de support à axe unique

- Construction robuste en acier
- Boyau d'entrée: 5 pi x 3/8" MNPT pivotant x 1/4" MNPT

L8741FZ



Dévidoir de boyau d'air Flexzilla® – bras de support à double axe

- Construction robuste en acier
- Boyau d'entrée: 5 pi x 3/8" MNPT pivotant x 3/8" MNPT

# Pièce	D.I.	Longueur	Pression de travail	Température d'emploi	Sortie	Entrée	
LEG-L8250FZ	3/8"	50 pieds	150 psi	-40°F à 140°F	1/4" MNPT	1/4" MNPT	\$262.65
LEG-L8305FZ	3/8"	50 pieds	300 psi	-40°F à 140°F	1/4" MNPT	3/4" x 11-1/2" GHT mâle	\$385.75
LEG-L8306FZ	3/8"	75 pieds	300 psi	-40°F to 140°F	1/4" MNPT	3/4" x 11-1/2" GHT mâle	\$431.65
LEG-L8611FZ	3/8"	50 pieds	300 psi	-40°F à 140°F	3/8" MNPT	3/8" FNPT pivotant	\$407.15
LEG-L8335FZ	1/2"	50 pieds	300 psi	-40°F à 140°F	3/8" MNPT	3/4" x 11-1/2" GHT mâle	\$431.65
LEG-L8741FZ	1/2"	50 pieds	300 psi	-40°F à 140°F	3/8" MNPT	3/8" MNPT	\$676.75

Boyaux d'air/d'arrosage



Fabriqué aux É-U



Dévidoirs de boyaux d'air/d'eau rétractables, basse pression

- Tuyau en PVC compris

# Pièce	Caractéristiques	Longueur x D.I.	Pression maximum	Tempér. max.	Sortie tuyau NPT(M)	Entrée dévidoir NPT(F)	Sortie dévidoir NPT(F)	
Service moyen								
RFT-RT650-OLP	Poids léger, bobine en plastique technique	3/8" x 50 pi	300 psi	150°F (65°C)	1/4"	1/2"	1/4"	\$435.75
RFT-RT850-OLP	Poids léger, bobine en plastique technique	1/2" x 50 pi	300 psi	150°F (65°C)	1/2"	1/2"	1/2"	\$586.55
Service supérieur								
RFT-4435 OLP	Compact	1/4" x 35 pi	300 psi	150°F (65°C)	1/4"	3/8"	1/4"	\$394.85
RFT-4625 OLP	Compact	3/8" x 25 pi	300 psi	150°F (65°C)	1/4"	3/8"	1/4"	\$407.45
RFT-5650 OLP	Compact	3/8" x 50 pi	300 psi	150°F (65°C)	1/4"	3/8"	1/4"	\$565.55
RFT-A5850 OLP	Compact	1/2" x 50 pi	300 psi	150°F (65°C)	1/2"	3/8"	1/2"	\$632.65
Service intensif								
RFT-7650 OLP	Base à double piédestal	3/8" x 50 pi	300 psi	150°F (65°C)	1/4"	1/2"	1/2"	\$703.85
RFT-7850 OLP	Base à double piédestal	1/2" x 50 pi	300 psi	150°F (65°C)	3/8"	1/2"	1/2"	\$727.95
RFT-82100 OLP	Base à double piédestal	1/2" x 100 pi	300 psi	150°F (65°C)	1/2"	1/2"	1/2"	\$1151.05
RFT-83050 OLP	Base à double piédestal	3/4" x 50 pi	250 psi	150°F (65°C)	3/4"	3/4"	3/4"	\$1106.05

Boyaux d'air/d'arrosage

Dévidoirs de boyau d'air/d'arrosage

- Construction en acier de forte épaisseur
- Boyaux robustes en caoutchouc

# Pièce	D.I. x Long.	Entrée NPT	Sortie NPT	Press. max.	Débit max.	
LIN-83753	3/8" x 50 pi	1/4" (F)	1/4" (M)	300 psi	25 cfm	\$316.75
ATD-31166	3/8" x 50 pi	1/4" (F)	1/4" (M)	300 psi	25 cfm	\$199.95
LIN-83754	1/2" x 50 pi	1/2" (F)	1/2" (M)	300 psi	35 cfm	\$341.55
ATD-31167	1/2" x 50 pi	1/2" (F)	1/2" (M)	300 psi	35 cfm	\$268.65



Dévidoirs de boyaux d'air/d'eau rétractables à ressort, basse pression

- Tuyaux non compris

	RFT-7800 OLP	RFT-83000 OLP
Performance	Service supérieure	Ultra-robuste • Base à double piédestal
Longueur du tuyau	50 pi	50 pi
D.I. du tuyau	1/2"	3/4"
D.E. du tuyau	0.75"	1.075"
Pression max.	500 psi	500 psi
Température max.	210°F (99°C)	210°F (99°C)
Entrée NPT(F)	1/2"	3/4"
Sortie NPT(F)	1/2"	3/4"
	\$621.05	\$1027.45

REELCRAFT

Fabriqués aux É-U



REELCRAFT

Fabriqués aux É-U



CU6050LN



CU6100LN



CT6100HN



CA32106 L
CA33106 L



CA32112 L
CA33112 L



CH37118 L

Enrouleurs de boyaux d'air/d'eau à manivelle

- Conçus pour des applications robustes, nécessitant de grandes longueurs de tuyau et une grande capacité de stockage
- Pivot plein débit, cadre, bobine et tambour en acier de gros calibre
- Fixations autobloquantes résistantes aux vibrations
- Le dispositif de tension de la poignée en T permet d'appliquer une tension adéquate à la bobine afin d'éviter que l'enrouleur ne s'enroule librement
- Tuyaux non compris

# Pièce	D.I. du boyau	Longueur du boyau	D.E. du boyau	Entrée NPT (F)	Sortie NPT (F)	Pression max.	Température max.	
RFT-CU6050LN	3/8"	50 ft.	0.6"	3/8"	3/8"	300 psi	150°F (65°C)	\$167.95
RFT-CU6100LN	3/8"	100 ft.	0.6"	3/8"	3/8"	300 psi	150°F (65°C)	\$210.55
RFT-CT6100HN	3/8"	100 ft.	0.73"	1/2"	3/8"	5000 psi	212°F (100°C)	\$290.15
RFT-CA32106 L	1/2"	100 ft.	0.85"	1/2"	1/2"	1000 psi	210°F (99°C)	\$418.95
RFT-CA32112 L	1/2"	200 ft.	0.75"	1/2"	1/2"	1000 psi	210°F (99°C)	\$418.95
RFT-CA33106 L	3/4"	50 ft.	1.075"	3/4"	3/4"	1000 psi	210°F (99°C)	\$554.05
RFT-CA33112 L	3/4"	100 ft.	1.075"	3/4"	3/4"	1000 psi	210°F (99°C)	\$554.05
RFT-CH37118 L	1"	100 ft.	1.375"	1"	1"	1000 psi	210°F (99°C)	\$803.35

Boyaux d'arrosage



Boyaux d'arrosage Flexzilla®

- Demeure flexible en température extrême
- Ne s'entortille pas sous pression
- Léger, se rétracte facilement
- Sans mémoire – repose à plat



# Pièce	Longueur	Diam. int.	Raccords	
LEG-HFZG550YW	50 pieds	5/8"	3/4" x 11-1/2" GHT	\$86.95
LEG-HFZG5100YW	100 pieds	5/8"	3/4" x 11-1/2" GHT	\$164.95

Boyaux d'arrosage Flexzilla® Pro avec raccords réutilisables

- Demeure flexible en température extrême
- Réparable sur place – raccords réutilisables
- Ne s'entortille pas sous pression
- Sans mémoire – repose à plat
- Pression de travail à 70°F: 150 psi
- Le boyau est sans risque pour l'eau potable



# Pièce	Longueur	Diam. int.	Raccords	
LEG-HFZWP550	50 pieds	5/8"	3/4" x 11-1/2" GHT	\$97.85
LEG-HFZWP575	75 pieds	5/8"	3/4" x 11-1/2" GHT	\$144.55
LEG-HFZWP5100	100 pieds	5/8"	3/4" x 11-1/2" GHT	\$175.85

LEG-HFZW58250YW **\$415⁰⁵**

Boyaux d'arrosage sur mesure Flexzilla® Pro

- Boyau de 5/8" D.I. x 250 pieds
- Raccords vendus séparément
- Sans risque pour l'eau potable



LEG-HFZG12050QN **\$79¹⁵**

Kit de boyau d'arrosage Flexzilla® avec accessoires à connexion rapide

- Boyau de 1/2" D.I. x 50 pieds
- Raccords: 3/4" x 11-1/2" GHT
- Pression de travail max.: 150 psi
- Kit comprend: boyau d'arrosage avec raccords rapides, support de boyau, buse, adaptateur de bout mâle, (2) adaptateurs de boyau d'arrosage



Boyaux d'arrosage Flexon™ pour travaux intenses

- Fabrication à 5 plis sans entortillement
- Gaine de vinyle résistante aux intempéries
- Demeure flexible en temps froid
- Raccords à l'épreuve des écrasements



# Pièce	D.I. x Longueur	
FXN-FXG5850	5/8" x 50 pieds	\$73.75
FXN-FXG5875	5/8" x 75 pieds	\$104.35

Raccords pour boyaux



Flexzilla® Pro – Raccords réutilisables pour boyau d'AIR

# Pièce	Grosueur	
LEG-RP900250	1/4"	\$6.55
LEG-RP900375	3/8"	\$9.15
LEG-RP900500	1/2"	\$11.25



Flexzilla® Pro – Raccords réutilisables pour boyau d'EAU

# Pièce	Gross.	
LEG-RP900625F	5/8" F	\$14.15
LEG-RP900625M	5/8" M	\$11.95

Pistolets d'arrosage

ATD-9101 **\$35⁶⁵**

Pistolet d'arrosage à jet variable

- Buse fabriquée de laiton résistant
- Ne rouille pas
- Isolation et prise en caoutchouc
- Jet: éventail doux à jet puissant



TIT-11091 **\$30⁵⁵**

Pistolet d'arrosage à jet ajustable

- Valve ajustable pour des jets d'eau variables
- Matériel en caoutchouc durable



Pistolets d'arrosage Flexzilla® Pro

- Multiples styles de jets
- Convient aux boyaux de 1/2", 5/8" et 3/4"

# Pièce	
LEG-NFZG01-N	\$47.45
LEG-NFZG02-N	\$56.05



Porte-boyaux

Porte-boyaux d'air

- Pour la plupart des boyaux d'air 3/8" à 1/2"
- Fixation magnétique ou vissée



# Pièce	Couleur	
LIS-49700	●	\$26.95
LIS-49750	●	\$26.95

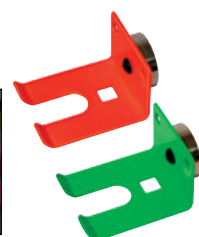

Lames de scie alternative



49-22-3306



49-22-3305



49-22-3316

Milwaukee



Lames de scie alternative SAWZALL®

# Pièce	Application	Longueur	TPI	Qté	
MLW-48-00-5092	Métal de forte épaisseur	6"	10	5	\$17.75
MLW-48-00-5184	Métal de moyenne épaisseur	6"	18	5	\$17.75
MLW-48-00-5093	Multimatière	8"	8/12	5	\$22.75
MLW-48-00-5187	Métal de moyenne épaisseur	9"	14	5	\$21.65
MLW-48-00-5188	Métal de moyenne épaisseur	9"	18	5	\$21.65
MLW-48-00-5189	Tuyau/conduit rigide	12"	18	5	\$27.15

MLW-49-22-3306 **\$86⁷⁵**

Kit de 5 lames de démolition au carbure pour scie alternative SAWZALL® pour le bois et les métaux

- (2) 9" 5 TPI – Lame THE AX™ Sawzall®
- (1) 9" 7 TPI – Lame THE TORCH™ Sawzall®
- (2) 6" 7 TPI – Lame THE TORCH™ Sawzall®

MLW-49-22-3305



Kit de 5 lames de démolition SAWZALL® pour scie alternative

- (1) 6" 14 TPI – Lame de démolition THE TORCH™ pour les métaux
- (1) 6" 18 TPI – Lame de démolition THE TORCH™ pour les métaux
- (1) 9" 14 TPI – Lame de démolition THE TORCH™ pour les métaux
- (1) 9" 5 TPI – Lame THE AX™ pour le bois contenant des clous
- (1) 9" 7/11 TPI – Lame THE WRECKER™ pour matériaux multiples

MLW-49-22-3316 **\$42⁵⁵**

Kit de 16 lames bimétalliques SAWZALL® pour scie alternative – pour les métaux

- (2) 9" 14 TPI et (2) 18 TPI – Lame de démolition THE TORCH™ pour métaux
- (2) 9" 18 TPI – Lame standard pour les métaux
- (2) 6" 14 TPI et (2) 18 TPI – Lame de démolition THE TORCH™ pour métaux
- (3) 6" 18 TPI et (3) 24 TPI – Lame standard pour les métaux



Lames de scie alternative SAWZALL® TORCH®™ et NITRUS TORCH™ avec dents au carbure

# Pièce	Application	Long.	TPI	Qté	
MLW-48-00-5501	Métal épais, acier inox.	6"	7	5	\$77.25
MLW-48-00-5502	Métal épais, acier inox.	9"	7	5	\$94.45
MLW-48-00-5503	Métal épais, acier inox.	12"	7	5	\$138.55
MLW-48-00-5263	Fer forgé, métal épais, acier inoxydable	12"	7	1	\$39.75
MLW-48-00-5363	Fer forgé, métal épais, acier inoxydable	12"	7	3	\$116.95
MLW-48-00-5563	Fer forgé, métal épais, acier inoxydable	12"	7	5	\$171.35

Lames de scie alternative

LENOX

# Pièce	L x L x Épais.	TPI	Qté	Application	
A LAMES LAZER® BI-MÉTAL					
LEN-201726114R	6" x 1" x .035"	14	5	Acier de structure & tous les métaux	\$34.55
LEN-201746118R	6" x 1" x .035"	18	5	Acier de structure & tous les métaux	\$34.55
B LAMES DE SCIE PNEUMATIQUE					
LEN-20426418T	4" x 1/2" x .025"	18	5	Réparation automobile & tôle	\$25.95
LEN-20427424T	4" x 1/2" x .025"	24	5	Réparation automobile & tôle	\$25.95
LEN-20428432T	4" x 1/2" x .025"	32	5	Réparation automobile & tôle	\$25.95
C LAMES DE SCIE POUR LA COUPE DU MÉTAL					
LEN-20564614R	6" x 3/4" x .035"	14	5	Métal de forte et moyenne épaisseur	\$24.35
LEN-21519814R	8" x 3/4" x .035"	14	5	Métal de forte et moyenne épaisseur	\$27.15
LEN-20578818R	8" x 3/4" x .035"	18	5	Métal d'épaisseur moyenne et mince	\$30.85
D LAMES DE SCIE BI-MÉTAL D'USAGE GÉNÉRAL					
LEN-20580810R	8" x 3/4" x .050"	10	5	Plastiques, bois, métal moyen	\$30.85



LENOX

LEN-1073415RKG **\$77⁸⁵**

Kit de 15 lames de scie alternative à usage général

- (5) lames 6" x 3/4" x .035", 14 TPI
- (5) lames 6" x 3/4" x .035", 18 TPI
- (5) lames 6" x 3/4" x .050", 6 TPI



Lames de scie sauteuse

48-42-2190



Tige en T

Tige en U



Lames de scie sauteuse

• 5 lames par emballage

# Pièce	Long.	TPI	Tige	Application	
USAGE GÉNÉRAL					
MLW-48-42-5300	4"	6	en T	Coupe rapide, bois contenant des clous	\$15.95
MLW-48-42-5310	4"	10	en T	Coupe rapide, bois contenant des clous	\$15.95
BOIS					
MLW-48-42-5311	4"	10	en T	Coupe rapide et propre	\$20.45
MLW-48-42-5540	4"	10	en T	Dents inversées, sans écharde de bois	\$16.35
MÉTAUX					
MLW-48-42-5850	4"	8	en T	Aluminium, métaux non-ferreux	\$18.05
MLW-48-42-5192	5-1/4"	14	en T	Métal épais, tubes etc.	\$22.25
MLW-48-42-5121	3"	18	en T	Métal supérieur à 1/8" d'épaisseur	\$14.25
MLW-48-42-5161	3"	24	en T	Métal inférieur à 1/8" d'épaisseur	\$14.25
MLW-48-42-5166	5-1/4"	24	en T	Métal mince inférieur à 1/8" d'épaisseur	\$18.35
MLW-48-42-2190	3-5/8"	14	en U	Métal épais supérieur à 1/4" d'épaisseur	\$14.95

Scies à métaux et lames



LEN-12132HT50 **\$48³⁵**
Scie à métaux haute tension

- Tension jusqu'à 50,000 psi
- Espace de rangement dans le cadre pour 5 lames de 12"
- Comprend une lame de 12" (300mm), 24 TPI



Lames de scie à métaux résistantes



# Pièce	Lo. x La.	TPI	Qté	Application	
LEN-20117224HE	12" x 1/2"	24	100	Moyenne épaisseur	\$301.15
LEN-20144V218HE	12" x 1/2"	18	10	Forte épaisseur	\$31.95
LEN-20145V224HE	12" x 1/2"	24	10	Moyenne épaisseur	\$31.95
LEN-20146V232HE	12" x 1/2"	32	10	Fine épaisseur	\$31.95

Lames circulaires



Lames circulaires LENOX® METALMAX™ avec bord au diamant



# Pièce	Diam.	Épaisseur	Trou	Application	
LEN-1972923	6"	.050"	7/8"	Meuleuse/ Scie circulaire	\$48.25
LEN-1972929	14"	.130"	1"	Tronçonneuse	\$191.05

Scies cloches



Kits de scies cloches bi-métal HOLE DOZER™

• Dents bi-métalliques de 3.5 TPI



# Pièce	Contient	Plage de grandeurs	
MLW-49-22-4083	7 pièces	3/4" – 1-1/4"	\$65.45
MLW-49-22-4084	11 pièces	3/4" – 2-1/2"	\$108.95
MLW-49-22-4175	15 pièces	3/4" – 2-1/2"	\$186.15
MLW-49-22-4170	20 pièces	3/4" – 4-1/2"	\$268.55
MLW-49-22-4171	21 pièces	3/4" – 5"	\$278.85
MLW-49-22-4185	28 pièces	3/4" – 4-3/4"	\$443.15



IRW-3073004 **\$175⁹⁵**
Kit de scies cloches bi-métal à usage général, 17 pièces
 • 5/8" – 3"



Kits de scies cloches Speed Slot®

# Pièce	Description	
LEN-308201200G	17 pièces: 5/8" - 3"	\$290.95
LEN-308042000G	26 pièces: 3/4" - 4-3/4"	\$732.95

308042000G



ACCESSOIRES ABRASIFS, DE COUPE ET DE MEULAGE

Brosses métalliques



Brosses rondes à fils TORSADÉS

# Pièce	Diamètre	Largeur de face	Trou	Diam. du fil	RPM max.	
WEI-08004	3"	3/8"	1/2"-3/8"	0.0118"	25,000	\$39.45
WEI-08014	3"	3/8"	1/2"-3/8"	0.014"	25,000	\$37.95
WEI-08024	3"	3/8"	1/2"-3/8"	0.020"	25,000	\$36.65
WEI-08044	4"	1/2"	1/2"-3/8"	0.014"	20,000	\$41.85
WEI-08064	4"	1/2"	1/2"-3/8"	0.020"	20,000	\$41.25
WEI-08075	6"	1/2"	5/8"-1/2"	0.0118"	9,000	\$69.85
WEI-08135	8"	5/8"	5/8"	0.014"	6,000	\$102.35



Brosse rondes à fils ONDULÉS

# Pièce	Diamètre	Largeur de face	Trou	Diam. du fil	RPM max.	
WEI-01505	6"	3/4"	5/8"-1/2"	0.014"	6,000	\$61.35



Brosses rondes sur tige à fils NOUÉS

# Pièce	Diamètre	Largeur de face	Tige	Diam. du fil	RPM max.	
WEI-17681	3-1/4"	3/8"	1/4"	0.014"	25,000	\$44.95
WEI-17682	3-1/4"	3/8"	1/4"	0.020"	25,000	\$43.55



Brosses à coupelle à fils NOUÉS, rang simple

# Pièce	Diamètre	Trou fileté	Diam. du fil	RPM max.	
WEI-13025	2-3/4"	5/8"-11 UNC	0.014"	14,000	\$42.15
WEI-12306	4"	5/8"-11 UNC	0.014"	10,200	\$66.75



Brosses à coupelle à fils ONDULÉS

# Pièce	Diamètre	Trou fileté	Diam. du fil	RPM max.	
WEI-36231	3"	5/8"-11 UNC	0.014"	14,000	\$27.65
WEI-14206	5"	5/8"-11 UNC	0.014"	9,000	\$74.85
WEI-14216	5"	5/8"-11 UNC	0.020"	9,000	\$69.65



VORTEC PRO® - Brosses à coupelle sur tige à fils NOUÉS

# Pièce	Diamètre	Diam. du fil	Tige	RPM max.	
WEI-36286	3/4"	0.014"	1/4"	22,000	\$18.15
WEI-36250	3/4"	0.020"	1/4"	22,000	\$18.05
WEI-36288	1"	0.014"	1/4"	22,000	\$18.85
WEI-36251	1"	0.020"	1/4"	22,000	\$18.55



Brosses à coupelle sur tige à fils ONDULÉS

# Pièce	Diamètre	Diam. du fil	Tige	RPM max.	
WEI-10008	3/4"	.020"	1/4"	22,000	\$17.15
WEI-10012	1"	.020"	1/4"	22,000	\$18.45



Brosse évasée à coupelle sur tige à fils ONDULÉS

# Pièce	Diamètre	Diam. du fil	Tige	RPM max.	
WEI-10035	1-1/4"	0.008"	1/4"	20,000	\$29.35



Brosses à coupelle sur tige à fils ONDULÉS

# Pièce	Diamètre	Diam. du fil	Tige	RPM max.	
WEI-36246	3/4"	0.014"	1/4"	22,000	\$10.25
WEI-36248	1"	0.014"	1/4"	22,000	\$12.25



Brosses cylindriques

# Pièce	Diam.	Long. de la brosse	Diam. du fil	Tige	RPM max.	
WEI-21106	1/2"	2"	0.004"	1/8"	2,000	\$20.15
WEI-21107	1/2"	2"	0.006"	1/8"	2,000	\$19.35
WEI-21108	5/8"	2"	0.005"	3/16"	2,000	\$21.15
WEI-21109	5/8"	2"	0.008"	3/16"	2,000	\$19.75
WEI-21110	3/4"	2-1/2"	0.006"	1/4"	2,000	\$20.85
WEI-21111	3/4"	2-1/2"	0.0104"	1/4"	2,000	\$20.05
WEI-21112	7/8"	2-1/2"	0.006"	1/4"	2,000	\$22.15
WEI-21114	1"	2-1/2"	0.006"	1/4"	2,000	\$22.55

Brosses métalliques

Brosses rondes sur tige avec centre en cuivre



# Pièce	Diamètre	Diam. du fil	Largeur de la face	RPM max.	
BRM-BMC2010	2"	.0104	5/16"	25,000	\$17.65
BRM-BMC2510	2-1/2"	.0104	5/16"	25,000	\$18.15
BRM-BMC3010	3"	.0104	5/16"	25,000	\$18.15

GEARWRENCH

Brosse à coupelle sur tige, service léger

- Décalamine, enlève la rouille et la peinture



# Pièce	Diamètre	Diam. du fil	Tige	RPM max.	
GWR-2314D	2-1/2"	0.014"	1/4"	5,000	\$15.95

VAPER TITAN

Brosses métalliques rondes à fils TORSADÉS

- À utiliser avec perceuse électr., à percussion ou pneum.

# Pièce	Diam.	Trou	RPM max.	
TIT-22214	4"	5/8"-11	12,500	\$10.75
TIT-22215	5"	5/8"-11	12,500	\$14.25



VAPER TITAN

Brosse métallique ronde à fils ONDULÉS

- À utiliser avec perceuse électr., à percussion ou pneum.

# Pièce	Diam.	Trou	RPM max.	
TIT-22221	4.5"	5/8"-11	12,500	\$9.95



VAPER TITAN

Brosses métalliques à coupelle à fils NOUÉS

- À utiliser avec perceuse électr., à percussion ou pneum.

# Pièce	Diam.	Trou	RPM max.	
TIT-22236	2.5"	5/8"-11	12,500	\$7.95
TIT-22238	3.5"	5/8"-11	12,500	\$20.15
TIT-22239	4"	5/8"-11	12,500	\$23.25



VAPER TITAN

Brosse métallique à coupelle fils ONDULÉS

- À utiliser avec perceuse électr., à percussion ou pneum.

# Pièce	Diam.	Trou	RPM max.	
TIT-22226	2.5"	5/8"-11	12,500	\$7.15



TITAN TIT-85163 \$14²⁵

Jeu de 3 brosses de nettoyage

- Idéal pour les applications lourdes
- Taille des brosses: 2", 3.5", 4"
- Matériau des poils: Zinc/Nickel
- Cote des poils: Dur
- Vitesse max.: 1,000 RPM
- Tige hex. de 1/4"

TITAN

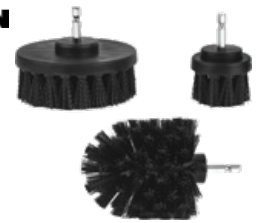

ASTRO

AST-9020 \$37⁴⁵

Kit de 20 brosses variées

- Comprend les brosses en acier inoxydable, en laiton et en nylon dans chacune des grandeurs suivantes: 1/4", 3/8", 1/2", 5/8", 3/4", 1"

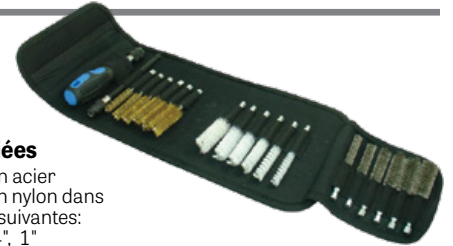

ATD

ATD-8320 \$47⁸⁵

Brosses tubulaires variées, 20 pièces

- Comprend les brosses en acier inoxydable, en laiton et en nylon dans chacune des grandeurs suivantes: 1/4", 3/8", 1/2", 5/8", 3/4", 1"
- Pour usage manuel ou avec une perceuse/visseuse



IPA-8090S \$221⁵⁵

FUTURE NOW IPA

Kit de nettoyage professionnel de siège d'injecteur diesel

- Pour la plupart des applications diesel
- Conçu spécialement pour nettoyer les sièges et l'alésage d'injecteur diesel sur la majorité des moteurs de poids léger, moyen et lourd



IPA-8001D \$126⁸⁵

36 brosses cylindriques

- Brosses de 8-19mm en acier inoxydable, en laiton et en nylon
- Porte-brosse à prise 1/4"
- Brosses de recharge en paquet de 3, disponibles séparément



IPA-8080 \$18⁹⁵

Kit de 6 brosses cylindriques en acier inoxydable

- Grosseurs de 8, 10, 12, 15, 17 et 19mm
- Tige 1/4" hex



IPA-8037 \$48¹⁵

Brosses en acier inoxydable de format très large, 4 pièces

- Diamètres de 25, 30, 35 et 40mm
- Tige 1/4" hex de 3.5" de long



ACCESSOIRES ABRASIFS, DE COUPE ET DE MEULAGE

Brosses à gratter



Brosses à gratter

# Pièce	Description	Longueur hors tout	Fils	
BRM-93APB	Poignée en plastique	7-1/4"	Laiton	\$3.65
BRM-93APN	Poignée en plastique	7-1/4"	Nylon	\$3.65
BRM-93APP	Poignée en plastique	7-1/4"	Bronze	\$3.65
BRM-B39B	Poignée en bois	13-3/4"	Laiton	\$16.35
BRM-B740SS	Poignée en bois	13-3/4"	Acier inoxydable	\$13.75



WEI-44053 **\$5¹⁵**

Brosse à gratter de 14"

- Largeur du block: 7/8"
- Poils en **acier**: 0.012", 3 x 19 rangées

WEI-44064 **\$11⁵⁵**

Brosse à gratter de 10"

- Largeur du block: 1-1/8"
- Poils en **acier inox.**: 0.012", 4 x 16 rangées

WEI-44077 **\$13⁹⁵**

Brosse de plaqueur en nylon de 13"

- Largeur du block: 1-1/8"
- Poils en **nylon**: 0.014", 4 x 18 rangées

WEI-44118 **\$16¹⁵**

Brosse de plaqueur en laiton de 13"

- Largeur du block: 7/8"
- Poils en **laiton**: 0.006", 3 x 19 rangées

TIT-41308 **\$13²⁵**

Brosse utilitaire courbée de 8-1/4"

- 24 rangées de poils en acier au carbone x 1-1/4" de long



Gratteurs Flex-Hones®

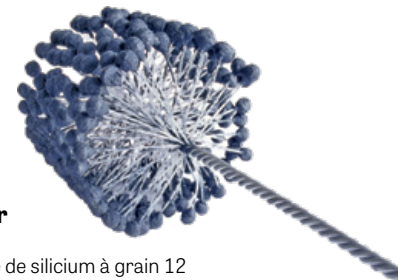

Flex-Hones® standard à petit diamètre

- Brosses résilientes et flexibles pour n'importe quel type et taille de cylindre
- Abrasif au carbure de silicium à grain 180
- Longueur de 8"

# Pièce	Diamètre	
BRM-BC1218	1/2" (12.7mm)	\$25.25
BRM-BC5818	5/8" (16mm)	\$26.85
BRM-BC3418	3/4" (19mm)	\$28.25
BRM-BC7818	7/8" (22mm)	\$28.55
BRM-BC10018	1" (25.4mm)	\$30.45
BRM-BC11818	1-1/8" (29mm)	\$32.05
BRM-BC11418	1-1/4" (31.8mm)	\$34.55
BRM-BC13818	1-3/8" (35mm)	\$35.45
BRM-BC11218	1-1/2" (38mm)	\$38.05
BRM-BC15818	1-5/8" (41mm)	\$38.15
BRM-BC13418	1-3/4" (45mm)	\$39.75
BRM-BC20018	2" (51mm)	\$41.25
BRM-BC21418	2-1/4" (57mm)	\$44.65
BRM-BC21218	2-1/2" (64mm)	\$48.05
BRM-BC23418	2-3/4" (70mm)	\$53.15
BRM-BC30018	3" (76mm)	\$61.65

# Pièce	Diamètre	
BRM-BC5M18	5mm	\$27.65
BRM-BC55M18	5.5mm	\$28.15
BRM-BC64M18	6.4mm	\$19.35
BRM-BC7M18	7mm	\$19.55
BRM-BC8M18	8mm	\$20.45
BRM-BC9M18	9mm	\$21.25
BRM-BC95M18	9.5mm	\$23.45
BRM-BC10M18	10mm	\$23.75
BRM-BC11M18	11mm	\$24.25
BRM-BC12M18	12mm	\$24.75
BRM-BC14M18	14mm	\$25.35
BRM-BC18M18	18mm	\$27.55
BRM-BC20M18	20mm	\$28.35

Flex-Hones® pour service intensif

- Abrasif au carbure de silicium à grain 12
- Les brosses à diamètres de 3" à 4-1/2" sont 13-1/2" de long
- Les diamètres de 5" à 8" sont 17-1/2" de long

# Pièce	Diamètre	Alésage	
BRM-GBD30012	3" (76mm)	3" - 2-3/4"	\$102.75
BRM-GBD31412	3-1/4" (83mm)	3-1/4" - 3"	\$106.05
BRM-GBD31212	3-1/2" (89mm)	3-1/2" - 3-1/4"	\$109.25
BRM-GBD33412	3-3/4" (95mm)	3-3/4" - 3-1/2"	\$117.15
BRM-GBD40012	4" (101mm)	4" - 3-3/4"	\$125.05
BRM-GBD41412	4-1/4" (108mm)	4-1/4" - 4"	\$133.55
BRM-GBD41212	4-1/2" (114mm)	4-1/2" - 4-1/4"	\$142.25
BRM-GBD50012	5" (127mm)	5" - 4-1/2"	\$161.75
BRM-GBD51212	5-1/2" (140mm)	5-1/2" - 5"	\$177.45
BRM-GBD60012	6" (152mm)	6" - 5-1/2"	\$192.25
BRM-GBD61212	6-1/2" (165mm)	6-1/2" - 6"	\$207.25
BRM-GBD70012	7" (178mm)	7" - 6-1/2"	\$225.95
BRM-GBD71212	7-1/2" (190mm)	7-1/2" - 7"	\$248.55
BRM-GBD80012	8" (203mm)	8" - 7-1/2"	\$271.55

Rodoirs de cylindre

GW GEARWRENCH

GWR-2833D **\$43⁹⁵**

Rodoir de cylindre de moteur

- Pour roder ou déglacer les cylindres de moteur de 2" à 7" (51 à 177mm) de diamètre
- Comprend les pierres à grain moyen - No. 240



Lisle

LIS-23500 **\$53³⁵**

Rodoir à déglacer

- Deux réglages: 2" à 4" et 4" à 7"
- Pierres de recharge disponibles: #23520, #23530, #23540



15000

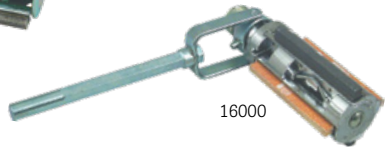

16000

Rodoirs de cylindre de moteur

- Pierres de recharge disponibles: #15500, #15690, #15510, #15520

# Pièce	Plage de réglage	
LIS-16000	1-3/4" à 2-3/4"	\$409.85
LIS-15000	3" à 4-1/4"	\$382.05

Outils à ébarber

FOW-72-483-777-0 **\$28⁰⁵**

Kit de 4 outils à ébarber

- Lames incurvées pivotent pour suivre les formes, les contours et les orifices
- Ébarboirs à code couleur pour usage avec l'aluminium, le laiton, l'acier et le plastique



FOW-72-483-888-0 **\$72³⁵**

Kit d'outils à ébarber, à nettoyer et à fraiser

Comprend:

- 1 manche universel
- 2 adapteurs
- 2 lames à ébarber
- 1 fraise pour diamètre de 20mm/0.47"
- 1 fraise pour diamètre de 30mm/1.18"
- 4 lames à nettoyer pour usage sur la tôle, les petites crêtes, les coins et les fentes étroites



Fowler

Outils à ébarber

TITAN

51951



51950



Ébarbeuses externes Exo Burr™

- Élimine les ébarbures et les arêtes inégales sur les tiges filetées, les tuyaux et autres
- Pour usage sur: acier inoxydable, acier trempé, cuivre, laiton, aluminium, plastiques et bois
- Fonctionne sur la plupart des perceuses

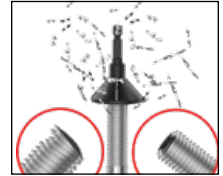

# Pièce	Plage de grandeur des matériaux	
TIT-51951	5/32" à 7/16" (4mm-12mm)	\$76.25
TIT-51950	5/16" à 7/8" (8mm-22mm)	\$92.95

CTA-3838 **\$81⁴⁵**

Ébarbeuse externe E-Z Chamfer®

- Élimine les ébarbures et les arêtes inégales sur les tiges filetées, les tuyaux et autres
- Les filets et les bavures sont cisailés pour créer un chanfrein parfait
- Fonctionne sur la plupart des perceuses sur des matériaux de 5/16" à 7/8" (8-22 mm)



CTA

Fraises rotatives

MasterCut Fabriqués aux É-U

Fraises rotatives de Série NX pour l'acier inoxydable, tige 1/4"

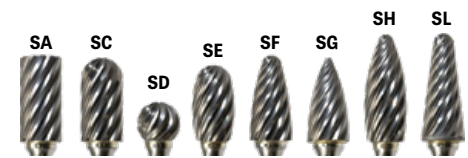

# Pièce	Forme	Diam.	Long.	
MST-SA-3NX	Cyl., sans coupe au bout	3/8"	2-1/2"	\$31.95
MST-SA-5NX	Cyl., sans coupe au bout	1/2"	2-3/4"	\$50.15
MST-SC-3NX	Cylindrique bout arrondi	3/8"	2-1/2"	\$35.45
MST-SC-5NX	Cylindrique bout arrondi	1/2"	2-3/4"	\$55.75
MST-SD-3NX	Sphérique	3/8"	2-1/8"	\$30.95
MST-SD-5NX	Sphérique	1/2"	2-1/4"	\$40.55
MST-SE-3NX	Ovale	3/8"	2-3/8"	\$39.25
MST-SE-5NX	Ovale	1/2"	2-5/8"	\$55.75
MST-SF-3NX	Ogive, bout arrondi	3/8"	2-1/2"	\$36.55
MST-SF-5NX	Ogive, bout arrondi	1/2"	2-3/4"	\$51.75
MST-SG-3NX	Ogive, bout pointu	3/8"	2-1/2"	\$36.55
MST-SG-5NX	Ogive, bout pointu	1/2"	2-3/4"	\$51.75
MST-SH-2NX	Flamme	5/16"	2-1/2"	\$35.45
MST-SH-5NX	Flamme	1/2"	3"	\$72.95
MST-SL-3NX	Conique, bout arrondi	3/8"	2-13/16"	\$44.05
MST-SL-4NX	Conique, bout arrondi	1/2"	3-1/64"	\$56.35

ACCESSOIRES ABRASIFS, DE COUPE ET DE MEULAGE

Fraises rotatives



Fraises rotatives individuelles, tige 1/4"







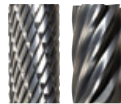



































Fabriqué aux É-U

Denture croisée

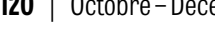

Alumacut

	# Pièce	Forme	Diam.	Denture	Long.	
	MST-SB-1DC	Cylindr., coupe au bout	1/4"	Croisée	2"	\$19.35
	MST-SB-3DC	Cylindr., coupe au bout	3/8"	Croisée	2-1/2"	\$26.65
	MST-SB-3FM	Cylindr., coupe au bout	3/8"	Alumacut	2-1/2"	\$34.45
	MST-SB-3L6DC	Cylindr., coupe au bout	3/8"	Croisée	6-3/4"	\$41.35
	MST-SB-5DC	Cylindr., coupe au bout	1/2"	Croisée	2-3/4"	\$42.55
	MST-SB-5FM	Cylindr., coupe au bout	1/2"	Alumacut	2-3/4"	\$54.65
	MST-SB-5L6DC	Cylindr., coupe au bout	1/2"	Croisée	7"	\$57.25
	MST-SC-1DC	Cylindrique bout arrondi	1/4"	Croisée	2"	\$20.45
	MST-SC-3DC	Cylindrique bout arrondi	3/8"	Croisée	2-1/2"	\$27.05
	MST-SC-3L6DC	Cylindrique bout arrondi	3/8"	Croisée	6-3/4"	\$41.75
	MST-SC-5DC	Cylindrique bout arrondi	1/2"	Croisée	2-3/4"	\$42.55
	MST-SC-5FM	Cylindrique bout arrondi	1/2"	Alumacut	2-3/4"	\$54.65
	MST-SC-5L6DC	Cylindrique bout arrondi	1/2"	Croisée	7"	\$57.25
	MST-SD-1DC	Sphérique	1/4"	Croisée	2"	\$19.75
	MST-SD-3DC	Sphérique	3/8"	Croisée	2-1/8"	\$24.15
	MST-SD-5DC	Sphérique	1/2"	Croisée	2-1/4"	\$30.95
	MST-SD-5FM	Sphérique	1/2"	Alumacut	2-1/4"	\$39.75
	MST-SD-5L6DC	Sphérique	1/2"	Croisée	6-1/2"	\$45.65
	MST-SE-1DC	Ovale	1/4"	Croisée	2"	\$24.25
	MST-SE-3DC	Ovale	3/8"	Croisée	2-3/8"	\$30.05
	MST-SE-5DC	Ovale	1/2"	Croisée	2-5/8"	\$42.55
	MST-SE-5L6DC	Ovale	1/2"	Croisée	6-7/8"	\$57.25
	MST-SF-3DC	Ogive, bout arrondi	3/8"	Croisée	2-1/2"	\$27.75
	MST-SF-3FM	Ogive, bout arrondi	3/8"	Alumacut	2-1/2"	\$35.85
	MST-SF-3L6DC	Ogive, bout arrondi	3/8"	Croisée	6-3/4"	\$42.55
	MST-SF-3L6FM	Ogive, bout arrondi	3/8"	Alumacut	6-3/4"	\$50.55
	MST-SF-5DC	Ogive, bout arrondi	1/2"	Croisée	2-3/4"	\$39.35
	MST-SF-5FM	Ogive, bout arrondi	1/2"	Alumacut	2-3/4"	\$50.75
	MST-SF-5L6DC	Ogive, bout arrondi	1/2"	Croisée	7"	\$54.05
	MST-SF-5L6FM	Ogive, bout arrondi	1/2"	Alumacut	7"	\$65.45
	MST-SG-1DC	Ogive, bout pointu	1/4"	Croisée	2"	\$22.05
	MST-SG-3DC	Ogive, bout pointu	3/8"	Croisée	2-1/2"	\$27.75
	MST-SG-3L6DC	Ogive, bout pointu	3/8"	Croisée	6-3/4"	\$42.55
	MST-SG-5DC	Ogive, bout pointu	1/2"	Croisée	2-3/4"	\$39.35
	MST-SG-5L6DC	Ogive, bout pointu	1/2"	Croisée	7"	\$54.05
	MST-SH-5DC	Flamme	1/2"	Croisée	3"	\$55.55
	MST-SJ-3DC	Conique 60°	3/8"	Croisée	2-1/16"	\$24.65
	MST-SJ-5DC	Conique 60°	1/2"	Croisée	2-3/16"	\$30.55
	MST-SK-3DC	Conique 90°	3/8"	Croisée	1-15/16"	\$24.65
	MST-SK-5DC	Conique 90°	1/2"	Croisée	2"	\$30.55
	MST-SL-3DC	Conique 14°, bout arrondi	3/8"	Croisée	2-13/16"	\$33.65
	MST-SL-3FM	Conique 14°, bout arrondi	3/8"	Alumacut	2-13/16"	\$43.25
	MST-SL-3L6DC	Conique 14°, bout arrondi	3/8"	Croisée	7-1/16"	\$48.45
	MST-SL-4DC	Conique 14°, bout arrondi	1/2"	Croisée	3-1/64"	\$42.85
	MST-SL-4FM	Conique 14°, bout arrondi	1/2"	Alumacut	3-1/64"	\$55.15
	MST-SL-4L6DC	Conique 14°, bout arrondi	1/2"	Croisée	7-1/8"	\$57.55
	MST-SL-4L6FM	Conique 14°, bout arrondi	1/2"	Alumacut	7-1/8"	\$69.95
	MST-SM-2DC	Conique 14°, bout pointu	1/4"	Croisée	2"	\$23.15
	MST-SM-4DC	Conique 14°, bout pointu	3/8"	Croisée	2-1/2"	\$33.15
	MST-SM-5DC	Conique 14°, bout pointu	1/2"	Croisée	2-5/8"	\$42.55
	MST-SM-5L6DC	Conique 14°, bout pointu	1/2"	Croisée	6-7/8"	\$57.25
	MST-SN-2DC	Cône renversé 13°	3/8"	Croisée	2-1/8"	\$37.95



Fabriqué aux É-U



MST-BK9 **\$294²⁵**

Kit de 8 fraises rotatives à denture croisée

- #SB-1DC: 1/4" - cylindrique avec coupe au bout
- #SB-5DC: 1/2" - cylindrique avec coupe au bout
- #SC-3DC: 3/8" - cylindr., bout arrondi
- #SD-1DC: 1/4" - sphérique
- #SF-3DC: 3/8" - ogive, bout arrondi
- #SF-5DC: 1/2" - ogive, bout arrondi
- #SG-3DC: 3/8" - ogive, bout pointu
- #SL-3DC: 3/8" - conique 14°, arrondi



Fabriqué aux É-U



MST-LBK4 **\$204⁶⁵**

Kit de 4 fraises rotatives de 6" de long à denture croisée

- #SB-3L6DC: 3/8" - cylindrique avec coupe au bout
- #SC-3L6DC: 3/8" - cylindrique arrondi
- #SD-5L6DC: 1/2" - sphérique
- #SF-5L6DC: 1/2" - ogive, bout arrondi
- Pochette en plastique

IRC-1814TIN **\$123⁴⁵**

Kit de 6 fraises rotatives en carbure revêtues de titane

- Tige: 1/8"
- Diam. de la pointe: 1/4"
- Comprend: Cylindrique à bout plat; Cylindrique à bout arrondi; Sapin à bout arrondi; Sapin à bout pointu; Ovale; Sphérique



Fraises rotatives

PA Astro

AST-2185 **\$135⁷⁵**

Kit de 5 fraises rotatives de 4.5" à denture croisée

- SF-5: 1/2" x 1" - Ogive bout arrondi
- SF-3: 3/8" x 3/4" - Ogive bout arrondi
- SD-3: 3/8" - Sphérique
- SC-3: 3/8" x 3/4" - Cylindrique bout arrondi
- SA-5: 1/2" x 1" - Cylindrique

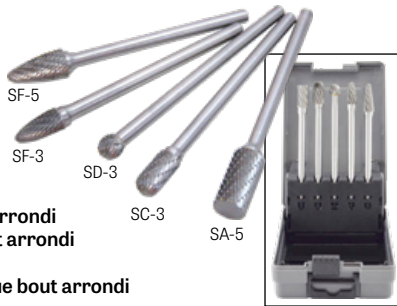

SP AIR

Fabriqués aux E-U



SPA-SP-4BS **\$139⁹⁵**

Kit de 4 fraises rotatives en carbure 1/4"

Comprend:

- Cylindrique à bout plat 1/4" de diamètre x 5/8" de long
- Cylindrique à bout arrondi 3/8" de diamètre x 3/4" de long
- Sapin 1/2" de diamètre x 1" de long
- Conique (14° Angle) 3/8" de diamètre x 1-1/16" de long

ATD-8160 **\$167⁴⁵**

Kit de 8 fraises en carbure 1/4" à double tranchant

- Cylindrique 1/2" x 1"
- Cylindrique 3/8" x 3/4"
- Cylindrique bout arrondi 3/8" x 3/4"
- Cylindrique bout arrondi 1/4" x 5/8"
- Sphérique 3/8"
- Sphérique 1/4"
- Sapin bout arrondi 1/2" x 1"
- Sapin bout arrondi 3/8" x 3/4"



ATD-8170 **\$132⁷⁵**

Kit de 4 fraises rotatives en carbure 1/4" x 6" à double tranchant

Fraises de 6" de long vendues à l'unité pour #ATD-8170



# Pièce	Forme	Dim. de la tête coupante	
ATD-8171	Cylindrique	3/8" de diamètre	\$28.25
ATD-8172	Cylindrique à embout rond	3/8" de diamètre x 3/4"	\$39.35
ATD-8173	Sapin	3/8" de diamètre x 3/4"	\$39.35
ATD-8174	Sapin	1/2" de diamètre x 1"	\$54.35

Limes

VIM

VIM-FS100 **\$112⁴⁵**

Kit de 4 limes

- Lime bâtarde plate, 12"
- Lime semi-ronde, 12"
- Lime mince et effilée, 12"
- Lime ronde, 12"



TIT-17068 **\$16⁵⁵**

Kit de 5 limes de précision

- Formes du profil: ronde, demi-ronde, plate, couteau & triangle
- Pour usage sur le bois, le plastique et les métaux mous
- 6.25" de long

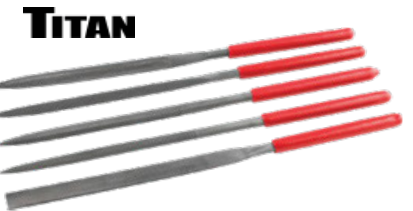

GW GEARWRENCH

GWR-82820H **\$115⁷⁵**

Kit de 4 limes bâtarde standard

- Bâtarde plate, 8"
- Bâtarde demi-ronde, 8"
- Bâtarde ronde, 8"
- Bâtarde triangle, 8"



GWR-82821H **\$67⁵⁵**

Kit de 6 mini limes bâtarde

- Mini lime bâtarde plate, 4"
- Mini lime bâtarde ronde, 4"
- Mini lime bâtarde demi-ronde, 4"
- Mini lime bâtarde carrée, 4"
- Mini lime couteau, 4"
- Mini lime triangle, 4"



NIC-22030HNNN **\$192¹⁵**

Kit de 9 limes ergonomiques

- Bâtarde à parer, 12"
- Bâtarde à parer, 10"
- Bâtarde plate à parer, 10"
- Bâtarde demi-ronde, 10"
- Bâtarde ronde, 10"
- Bâtarde demi-ronde, 8"
- Bâtarde plate, 8"
- Très mince effilée, 6"
- Mince effilée, 6"



NIC-22040HNNN **\$84³⁵**

Kit de 5 limes ergonomiques

- Bâtarde à parer, 10"
- Bâtarde demi-ronde, 10"
- Bâtarde à parer, 8"
- Bâtarde plate, 8"
- Mince effilée, 6"



NIC-T21455 **\$14⁰⁵**

Brosse pour lime, 8" de long

- Spécialement conçue pour nettoyer les limes et prévenir l'obstruction des dents



Disques de préparation de surface



Disques abrasifs à lamelles de style conique – Wolverine Type 29

- Support phénolique
- Coupe rapide



# Pièce	Diamètre	Trou	Grain	RPM Max.	Qté	
WEI-31344	4-1/2"	7/8"	40	13,000	10	\$60.55
WEI-31345	4-1/2"	7/8"	60	13,000	10	\$60.55
WEI-31346	4-1/2"	7/8"	80	13,000	10	\$60.55
WEI-31347	4-1/2"	7/8"	120	13,000	10	\$60.55
WEI-31356	5"	7/8"	40	12,000	10	\$80.85
WEI-31357	5"	7/8"	60	12,000	10	\$80.85
WEI-31358	5"	7/8"	80	12,000	10	\$21.65



Disques à lamelles en zircon, forme plate

- Type 27, forme plate
- Disques à montage vissable en plastique
- Support en fibre de verre
- Disque de 2": max. 30,000 RPM
- Disque de 3": max. 20,000 RPM



# Pièce	Diam.	Grain	Qté	
GLI-22520305	2"	40	10	\$34.95
GLI-22520505	2"	60	10	\$34.05
GLI-22520605	2"	80	10	\$33.15
GLI-22520805	2"	120	10	\$31.85
GLI-22530305	3"	40	10	\$65.55
GLI-22530505	3"	60	10	\$63.75
GLI-22530605	3"	80	10	\$60.95



Disques à lamelles en zircon, de style conique

- Type 29, style conique
- Support en fibre de verre
- Trou de 7/8"
- Max. 13,300 RPM



# Pièce	Diam.	Grain	Qté	
GLI-712945040	4.5"	40	5	\$25.15
GLI-712945060	4.5"	60	5	\$25.15
GLI-712945080	4.5"	80	5	\$25.15
GLI-712950040	5"	40	5	\$25.55
GLI-712950060	5"	60	5	\$28.55
GLI-712950080	5"	80	5	\$28.55



Disques à lamelles en céramique, forme plate

- Type 27, forme plate
- Support en fibre de verre
- Trou de 7/8" • Max. 13,300 RPM

# Pièce	Diam.	Grain	Qté	
GLI-812745040	4.5"	40	5	\$34.05
GLI-812745060	4.5"	60	5	\$34.05
GLI-812745080	4.5"	80	5	\$34.05
GLI-812750040	5"	40	5	\$37.75
GLI-812750060	5"	60	5	\$37.75
GLI-812750080	5"	80	5	\$37.75



Disques de conditionnement de surface Brite Prep™

- Porte-disque 2" en option: #GLI-70020003
- Porte-disque 3" en option: #GLI-70030001



# Pièce	Diamètre	Grain	Qté	
GLI-25120853	2"	Gros - Or	50	\$72.55
GLI-25120903	2"	Moyen - Marron	50	\$70.95
GLI-25120923	2"	Très fin - Bleu	50	\$69.75
GLI-25120953	2"	Ultra fin - Gris	50	\$70.85
GLI-25130853	3"	Gros - Or	25	\$63.15
GLI-25130903	3"	Moyen - Marron	25	\$61.25
GLI-25130923	3"	Très fin - Bleu	25	\$59.85
GLI-25130953	3"	Ultra fin - Gris	25	\$61.15

Disques abrasifs Trim-Kut® en oxyde d'aluminium

- Max. 21,000 RPM

# Pièce	Diam.	Grain	Qté	
GLI-24130200	3"	24	25	\$65.15
GLI-24130300	3"	36	25	\$64.45
GLI-24130500	3"	60	25	\$63.35
GLI-24130600	3"	80	25	\$62.85
GLI-24130800	3"	120	25	\$62.45



Disques en oxyde d'aluminium

- Porte-disque 2" en option: #GLI-70020003
- Porte-disque 3" en option: #GLI-70030001

# Pièce	Diam.	Grain	Qté	
GLI-21220305	2"	36	50	\$46.35
GLI-21220505	2"	60	50	\$45.45
GLI-21220605	2"	80	50	\$45.05
GLI-21220805	2"	120	50	\$44.75
GLI-21230305	3"	36	25	\$29.25
GLI-21230505	3"	60	25	\$28.35
GLI-21230605	3"	80	25	\$27.85
GLI-21230805	3"	120	25	\$27.55

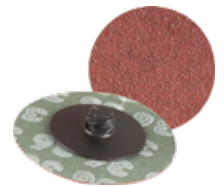

Disques de préparation de surface

Disques abrasifs Green Corps™ Roloc™

- Disques à montage vissable en plastique
- Porte-disque 2" en option: #GLI-70020003
- Porte-disque 3" en option: #GLI-70030001

# Pièce	Diam.	Grain	Qté	
3MM-36527	2"	80	25	\$56.85
3MM-36526	2"	60	25	\$57.75
3MM-36525	2"	40	25	\$62.45
3MM-36536	3"	80	25	\$59.05
3MM-36535	3"	60	25	\$66.65
3MM-36534	3"	40	25	\$73.15



3M

Disques de conditionnement de surface Scotch-Brite™ Roloc™

- Disques à montage vissable en plastique
- Porte-disque 2" en option: #GLI-70020003
- Porte-disque 3" en option: #GLI-70030001
- Porte-disque 4" en option: #GLI-70040011

# Pièce	Diam.	Grain	Qté	
3MM-7480	2"	Gros	25	\$55.65
3MM-7481	2"	Moyen	25	\$55.65
3MM-7485	3"	Gros	25	\$115.85
3MM-7486	3"	Moyen	25	\$115.85
3MM-7482	4"	Gros	10	\$57.95
3MM-7483	4"	Moyen	10	\$72.65



3M

Disques abrasifs Scotch-Brite™ Roloc™ en résine moulé (boîte de 10)

- Se conforme à la pièce traitée
- Élimine les revêtements, les enduits et les adhésifs rapidement, laissant une surface propre
- Porte-disque 2" en option: #GLI-70020003
- Porte-disque 3" en option: #GLI-70030001

# Pièce	Diam. x Trou	Type	Grain	
3MM-7524	2" x 5/8"	Gros	50	\$125.95
3MM-7525	2" x 5/8"	Moyen	80	\$125.95
3MM-7526	3" x 5/8"	Gros	50	\$160.15
3MM-7527	3" x 5/8"	Moyen	80	\$137.85



3M



Disques de nettoyage Strip Away® en céramique et carbure de silicium

- Montage en plastique vissable et blocable • Disques à épaisseur 1/2"
- Porte-disques en option: 2" #GLI-70020003; 3" #GLI-70030001

# Pièce	Diam.	Type	RPM	Qté	
GLI-53209	2"	Utilisation générale (Noir)	18,000	10	\$51.45
GLI-56209	2"	Supérieur (Mauve)	18,000	10	\$53.75
GLI-53211	3"	Utilisation générale (Noir)	15,000	10	\$82.85
GLI-56211	3"	Supérieur (Mauve)	15,000	10	\$87.45



Disques de nettoyage Strip Away® en céramique et carbure de silicium

- Type 27 • Support en fibre de verre • Trou de 7/8"



# Pièce	Diam.	Type	RPM	Qté	
GLI-53064	4.5"	Utilisation générale (Noir)	13,300	5	\$68.85
GLI-56064	4.5"	Supérieur (Mauve)	13,300	5	\$79.35
GLI-53065	5"	Utilisation générale (Noir)	12,000	5	\$86.95
GLI-56065	5"	Supérieur (Mauve)	12,000	5	\$86.15

Porte-disques

ATD-6601 **\$13²⁵**

Porte-disque Roloc™ de 2"

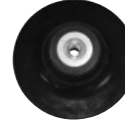

3MM-7100294967 **\$29²⁵**

Porte-disque Roloc™+, 1" x 1/4"

- Filetage intérieur plus profond pour convenir aux produits avec une Bosse Roloc™+ 3M™
- Max. 25,000 RPM

3M



Porte-disques à changement rapide

- Montage en plastique vissable blocable

# Pièce	Diamètre	
GLI-70020003	2"	\$7.45
GLI-70030001	3"	\$8.85
GLI-70040011	4"	\$15.15



Mandrins pour meules



TOOL AID
PROFESSIONAL AUTOMOTIVE TOOLS

SGT-94950 **\$12⁸⁵**

Mandrin pour meule à découper

- Permet de transformer votre meuleuse ou perceuse en outil de tronçonnage en utilisant des meules de 1/4" ou 3/8" de D.I.



WEILER

WEI-07727 **\$9³⁵**

Mandrin à tige filetée

- Diam. max. de brosse: 3"
- Diam. du trou de l'arbre: 3/8"
- Diam. x long. de tige: 1/4" x 3/4"
- RPM max.: 25,000

Meules



FUTURE NOW
IPA



Meules au diamant 3-en-1

- Pour le meulage (fig. 1) et la coupe (fig. 2, 3)
- Augmentation min. de la durée de vie de 2,000%

# Pièce	Diam.	Trou/Tige	
IPA-8120	2"	Tige 1/4"	\$46.95
IPA-8151	3"	Trou de 3/8" avec adaptateur de tige 1/4"	\$45.65

Meules à découper



Meules à découper de 3" en oxyde d'aluminium

• Emballage de 10

# Pièce	Grain	Épaisseur	Trou	RPM max.	
SHA-12700	60	1/32"	3/8"	25,000	\$17.05
SHA-12704	54	1/16"	3/8"	25,000	\$17.05



Meules à découper minces Wolverine en oxyde d'aluminium, usage général

- Découpe rapide
- Type 1: profil plat
- Type 27: forme de soucoupe

# Pièce	Diam./Type	Largeur de face	Grain	Trou	RPM max.	Qté	
WEI-56061	3" Type 1	0.035"	60	1/4"	25,000	25	\$46.65
WEI-56281	4.5" Type 1	0.045"	60	7/8"	13,300	25	\$62.65
WEI-56118	5" Type 1	1/16"	36	7/8"	12,200	25	\$50.15
WEI-56393	4.5" Type 27	0.045"	60	7/8"	13,300	25	\$62.65
WEI-56392	5" Type 27	0.045"	60	7/8"	12,200	25	\$71.35

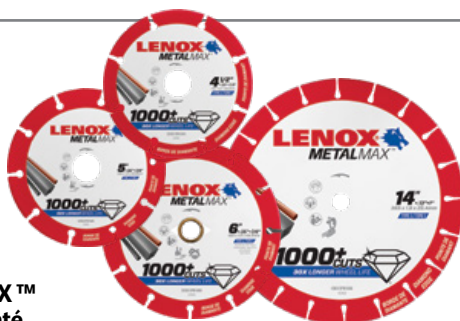

Meules à découper LENOX® METALMAX™ à tranchant diamanté

# Pièce	Diam.	Épais.	Trou	Application	
LEN-1972918	3"	.050"	3/8"	Rectifieuse	\$28.15
LEN-1972921	4.5"	.050"	7/8"	Meuleuse à angle	\$26.45
LEN-1972922	5"	.050"	7/8"	Meuleuse à angle	\$35.25
LEN-1972923	6"	.050"	7/8"	Meuleuse à angle/Scie circ.	\$48.25
LEN-1972929	14"	.130"	1"	Scie à tronçonner	\$191.05



DWA8052



T1 Type 1

Meules de découpe des métaux à usage général

- Optimisé pour couper l'acier rapidement: Coupez rapidement une variété de métaux en utilisant un mélange de grains d'oxyde d'aluminium
- La meule fine permet des coupes nettes avec un minimum de bavures
- Type 1: centre plat

# Pièce	Diam.	Trou	Épaisseur	Type	RPM max.	Qté	
DEW-DWA8051	4.5"	7/8"	.045"	1	13,300	25	\$49.45
DEW-DWA8052	5"	7/8"	.045"	1	12,250	25	\$53.65

Meules de découpe des métaux Haute Performance™

DW8063



T1 Type 1

- Une durée de vie jusqu'à 50% plus longue: Remplacez les meules moins souvent grâce aux grains Temper Point™ qui sont plus résistants et tranchants
- Coupe efficacement une large gamme de métaux, y compris l'acier au carbone, l'acier inoxydable et les alliages à base de nickel
- Type 1: centre plat

# Pièce	Diam.	Trou	Épaisseur	Type	RPM max.	Qté	
DEW-DWA8062F	4.5"	7/8"	.040"	1	13,300	25	\$63.75
DEW-DW8062	4.5"	7/8"	.045"	1	13,300	25	\$58.45
DEW-DW8063	5"	7/8"	.045"	1	12,250	25	\$69.35

Meules en céramique de découpe des métaux Elite Series™

DWA8952F

DWA8957FC



T1 Type 1

T27 Type 27

- Durée de vie jusqu'à 2.5x: Utilisez moins de meules dans les applications extrêmes
- Coupes rapides et lisses à travers une large gamme de métaux avec une structure de grain cristalline et tranchante
- Type 1: centre plat
- Type 27: centre enfoncé

# Pièce	Diam.	Trou	Épaisseur	Type	RPM max.	Qté	
DEW-DWA8951FC	4.5"	7/8"	.045"	1	13,300	25	\$74.95
DEW-DWA8952F	5"	7/8"	.045"	1	12,250	25	\$81.35
DEW-DWA8957FC	4.5"	7/8"	.045"	27	13,300	25	\$78.35

DEW-DWAFV8918 **\$14⁶⁵**

Flexvolt® - Roue de scie à tronçonner le métal, type 1

- Diam. x Trou x Épaisseur: 9" x 7/8" x 5/64"
- 6,600 RPM • Paquet de 1



DWAFV8918

DEW-DW8001 **\$8⁸⁵**

Roue de scie à tronçonner Premium High Performance™ en oxyde d'aluminium

- Diam. x Trou x Épaisseur: 14" x 1" x 7/64"
- 4,300 RPM • Paquet de 10



DW8001

FORETS / FORETS ÉTAGÉS / EXTRACTEURS DE FIXATIONS

Forets

Forets de qualité industrielle



AMT-33-0001P **\$339¹⁵**
Kit de 29 forets SAE
 • 1/16" à 1/2" par 1/64"

AMT-33-0001 **\$339¹⁵**
Kit de 29 forets SAE
 • 1/16" à 1/2" par 1/64"

AMT-35-0002 **\$660⁵⁵**
Kit de 8 forets 1/2" à tige hex.
 • 9/16" - 13/16" - 5/8" - 7/8" - 11/16" - 15/16" - 3/4" - 1"

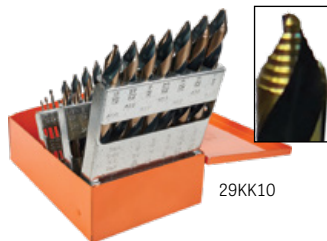

Jeux de forets de qualité supérieure
 • Par incréments de 1/64"

# Pièce	Contient	Description	Plage	
KNK-21KK5	21 pièces	Longueur standard	1/16" - 3/8"	\$172.15
KNK-21KK7	21 pièces	Longueur courte	1/16" - 3/8"	\$147.55
KNK-29KK5DB	29 pièces	Longueur standard	1/16" - 1/2"	\$319.85
KNK-29KK10	29 pièces	Longueur standard, pointes en croix, étagées	1/16" - 1/2"	\$543.15
KNK-13KK6	13 pièces	Coupe à gauche	1/16" - 1/4"	\$197.55
KNK-4KK12SP	4 pièces	Tige réduite 1/2"	9/16" - 1"	\$357.45



AMT-70-03 **\$37⁵⁵**
Mousse refroidissante en aérosol pour forets et outils de coupe, 400 ml
 • Augmente la vie des forets et diminue le temps de coupe de près de 100%
 • Augmente la capacité de coupe des scies à métaux de près de 40%



AST-TS7 **\$226⁷⁵**
Kit de 7 forets Onyx de 12" de long en acier rapide avec pointes Turbostep en spirale
 • 1/8" - 1/2", par incréments de 1/16"



Kits de forets en HSS Onyx Turbostep

- Forets à pointe étagée et à cannelures spirales
- Plus performants que tous les forets conventionnels
- Ils éliminent la marche et la nécessité de réaliser des avant-trous
- Excellents sur les alliages durs, la tôle et les pièces imparfaites dans lesquelles il est difficile de commencer à percer



# Pièce	Contient	Longueur	Plage	
AST-TS21	21 pièces	Courtes	1/16" - 3/8"	\$223.25
AST-TS29	29 pièces	Courtes, à tiges réduites	1/16" - 1/2"	\$378.15

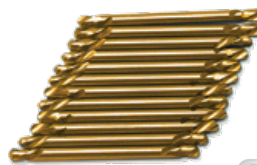

ATD-9204 **\$3⁷⁵**
Forets 1/8" en titane à double extrémité
 • 2" de long • 12 pièces



Jeux de forets au titane

# Pièce	Description	Plage	
ATD-9215	5 pièces, à coupe à gauche	5/64" - 19/64"	\$18.65
ATD-9229	29 pièces	1/16" - 1/2"	\$88.25



9215



9229

FORETS / FORETS ÉTAGÉS / EXTRACTEURS DE FIXATIONS

Forets



IRWIN.

Kit de forets en acier à coupe rapide



TITAN

TIT-11170 **\$181⁹⁵**
Kit de 170 forets en acier rapide revêtus de titane

- 19 grandeurs
- 3/64" - 1/2"
- Boîtier en métal

# Pièce	Description	Finition	Contenu	Pointe	
IRW-3018002	Kit de 29 pièces – Tige réduite 3/8"	Cobalt M35	1/16" - 1/2", par 64e	135°	\$237.65
IRW-3018003	Kit de 29 pièces – Tige réduite 3/8"	Titane	1/16" - 1/2", par 64e	135°	\$235.05
IRW-3018005	Kit de 29 pièces – Tige réduite 3/8"	Oxyde noir et or	1/16" - 1/2", par 64e	135°	\$171.15
IRW-3018004	Kit de 29 pièces – Tige réduite 3/8"	Oxyde noir	1/16" - 1/2", par 64e	135°	\$152.25
IRW-3018011	Kit de 29 pièces – TURBOMAX, tige réduite 3/8"	Titane	1/16" - 1/2", par 64e	TURBOMAX	\$197.45
IRW-3018006B	Kit de 29 pièces – TURBOMAX, tige réduite 3/8"	Oxyde noir et or	1/16" - 1/2", par 64e	TURBOMAX	\$227.75
IRW-60138	Kit de 29 pièces – Utilisation générale	Brillant	1/16" - 1/2", par 64e	118°	\$147.05
IRW-90108	Kit de 8 pièces – Tige réduite 1/2"	Oxyde noir et brillant	9/16" - 1", par 32e	118°	\$316.15



IRWIN.

Forets à double embout en acier à coupe rapide

- Finition en oxyde noir
- Pointe en croix 135°

# Pièce	Diam.	
IRW-60608	1/8"	\$2.15
IRW-60612	3/16"	\$3.35
IRW-60616	1/4"	\$4.85

TOOL AID®
 PROFESSIONAL AUTOMOTIVE TOOLS

SGT-15210 **\$7⁸⁵**
Forets 1/8" courts à double embout pour tôle de carrosserie

- Fabriqué en acier à coupe rapide
- Pointes en croix 135°
- Emballage de 10



MUELLER KUEPS

MUK-562 600 **\$176⁹⁵**
Kit de 4 forets avec pointes en carbure

- Pour percer dans les matériaux très durs
- 3, 4, 6, 7 mm



Milwaukee



48-89-2370



48-89-4631

48-89-2338

Forets de service intensif RED HELIX™

- Pointes en croix 135°

# Pièce	Description	Grandeurs	
MLW-48-89-4670	Kit de 15 forets à percussion Shockwave™ en TITANE	1/16" - 3/8"	\$35.45
MLW-48-89-4631	Kit de 23 forets à percussion Shockwave™ en TITANE	1/16" - 3/8"	\$49.05
MLW-48-89-2370	Kit de 15 forets Red Helix™ au COBALT	1/16" - 3/8"	\$57.75
MLW-48-89-2338	Kit de 23 forets au COBALT	1/16" - 3/8"	\$100.65

Forets étagés



IRWIN.
Unibit.

IRW-15502 **\$191⁸⁵**

Kit de 3 forets étagés au titane

- Grosseur #1T: 1/8" - 1/2" (incréments de 1/32")
13 grosseurs de trou
- Grosseur #2T: 3/16" - 1/2" (incréments de 1/16")
6 grosseurs de trou
- Grosseur #3T: 1/4" - 3/4" (incréments de 1/16")
9 grosseurs de trou

KNK-3KK4SR **\$273⁸⁵**

Kit de 3 forets étagés/alésoires

- 5/16" - 9/16", 9/16" - 13/16", 13/16" - 1-1/16"
- Pointe à encoche à 90° permet de commencer les trous facilement
- 5 grosseurs de trou • Tige de 3/8" à 3 plats



Fabrique aux E-U

IRWIN.
Unibit.

IRW-10502ZR **\$143⁹⁵**

Kit de 3 forets étagés auto-amorçables

Comprend:

- Grandeur #1: 1/8" à 1/2"
- Grandeur #2: 3/16" à 1/2"
- Grandeur #3: 1/4" à 3/4"



ATD-9200 **\$52¹⁵**

ATD

Kit de 5 forets étagés

- Tige à 3 plats pour une meilleure prise de mandrin sans glissement

Comprend:

- Tige 1/4": trou de 3/16" à 1/2", incrément de 1/16"
- Tige 1/4": trou de 1/8" à 1/2", incrément de 1/32"
- Tige 3/8": trou de 1/4" à 3/4", incrément de 1/16"
- Tige 3/8": trou de 3/16" à 7/8", incrément de 1/16"
- Tige 3/8": trou de 1/4" à 1-3/8", incrément de 1/8"



Forets étagés en acier à coupe rapide

- Pointe à départ rapide
- Tige hex. 1/4"

Milwaukee

# Pièce	Plage	Étages	
MLW-48-89-9201	1/8" - 1/2"	13	\$35.95
MLW-48-89-9203	1/4" - 3/4"	9	\$56.05
MLW-48-89-9204	3/16" - 7/8"	12	\$56.45
MLW-48-89-9208	1/2" - 1"	9	\$74.35
MLW-48-89-9211	7/8" - 1-7/32"	13	\$98.35



Milwaukee

MLW-48-89-9221 **\$143⁸⁵**

Kit de 3 forets étagés en oxyde noir à performance anti-blocage

- Optimisé pour les perceuses sans fil à haute vitesse
- Pointe Rapid Strike™
- #1 - 1/8" - 1/2" - 13 étages
- #2 - 3/16" - 1/2" - 6 étages
- #4 - 3/16" - 7/8" - 12 étages



IRWIN.
Unibit.



Forets étagés en acier à coupe rapide

# Pièce	Description	Étages (trous)	Tige hex.	
IRW-10231	#1 1/8"-1/2" (incréments 1/32")	13	1/4"	\$39.05
IRW-15101ZR	#1 1/8"-1/2" (incréments 1/32") Titane	13	1/4"	\$51.95
IRW-10232	#2 3/16"-1/2" (incréments 1/16")	6	1/4"	\$39.05
IRW-10233	#3 1/4"-3/4" (incréments 1/16")	9	3/8"	\$70.35
IRW-10234	#4 3/16"-7/8" (incréments 1/16")	12	3/8"	\$83.15
IRW-10235	#5 1/4"-1-3/8" (incréments 1/8")	10	7/16"	\$147.35
IRW-10310	#10 1/2"	1	1/4"	\$37.85
IRW-10311ZR	#11 7/8"	1	3/8"	\$78.05
IRW-10312ZR	#12 3/8"	1	1/4"	\$30.45
IRW-10313ZR	#13 1-1/8"	1	7/16"	\$100.55
IRW-10220	#20 9/16"-1" (agrandiss. de trou)	8	7/16"	\$80.45
IRW-10221	#21 13/16"-1-3/8" (agrandiss. de trou)	10	7/16"	\$163.25

TITAN

Forets étagés en acier à coupe rapide

- Finition au titane
- Tige hex. 1/4"

# Pièce	Plage	Étages	
TIT-16504	1/4" - 3/4"	9	\$22.85
TIT-16503	Kit de 3 pièces:		
	1/8" - 1/2"	13	\$33.35
	3/16" - 1/2"	6	
1/4" - 3/4"	9		

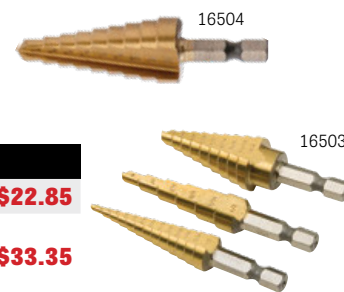

FORETS / FORETS ÉTAGÉS / EXTRACTEURS DE FIXATIONS

Extracteurs de fixations



KNK-10KK7-LHSQX **\$159⁵⁵**

Kit d'extracteurs de vis et de forets tourne-à-gauche, 10 pièces

- Forets courts: 1/8", 3/16", 1/4", 5/16", 3/8"
- Extracteurs de vis carrés: SQE1, SQE2, SQE3, SQE4, SQE5
- Pointes en croix 135° et tiges à 3 plats



AST-9447 **\$70⁵⁵**

Extracteurs de vis, forets et pilotes, 25 pièces

- Extrait les vis et les boulons
- Retire les fixations endommagées sans les casser ou les coincer
- Pour usage sur les filetages de 5mm à 16 mm



IRW-11135ZR **\$373⁰⁵**

Kit d'extracteurs de vis et de forets, 35 pièces

- Extracteurs de vis à goujures en spirale: EX-1, EX-2, EX-3, EX-4, EX-5, et EX-6
- 13 extracteurs multi-cannelures: 1/8" à 1/2"
- 16 forets: 5/64" à 1/2"



IRWIN HANSON.

IRW-3101010 **\$596⁹⁵**

Kit "master" de 48 extracteurs

- 6 extracteurs à goujures en spirale
- 13 extracteurs multi-cannelures
- 13 extracteurs de boulons
- 16 forets tourne-à-gauche en cobalt



IRWIN HANSON.

IRW-11119 **\$83⁶⁵**

Kit d'extracteurs en spirale et de forets, 10 pièces

- Goujures en spirale tourne-à-gauche
- Pour extraire les goujons, boulons, vis à tête creuse et fixations endommagés
- Extracteurs: EX-1, EX-2, EX-3, EX-4, EX-5
- Forets: 5/64", 7/64", 5/32", 1/4", 19/64"



IRWIN HANSON.

TIT-16013 **\$25²⁵**

Kit de forets tourne à gauche et d'extracteurs de vis, 10 pièces

- (5) Forets au cobalt tourne à gauche
- (5) Extracteurs de vis à multiples cannelures en acier machiné: 5/64", 7/64", 5/32", 1/4", et 19/64"



TITAN

TITAN

TIT-16082 **\$104⁵⁵**

Extracteurs de vis, 9 pièces

- Conçu pour extraire les goujons, boulons, douilles, vis et fixations endommagés
- Goujures en spirale tourne-à-gauche
- Grandeurs: #1 à #9



GRI-53100 **\$20³⁵**

Kit de 8 extracteurs de vis endommagées

- Fabriqué en acier au carbone forgé et traité thermiquement
- Goujures en spirale tourne-à-gauche
- Grandeurs: #1 à #8



KNI-9R 471 900 3 **\$104²⁵**

Extracteurs à deux tranchants pour boulons et vis, 5 pièces

- Grandeurs 1 à 5
- Comprend une pochette en vinyle



Fabriqué en Allemagne

IRWIN HANSON.

Extracteurs de vis



# Pièce	Description	Plage	
IRW-53535	5 pièces, goujures en spirale	EX-1 à EX-5	\$21.55
IRW-53635	5 pièces, goujures droites	ST-1 à ST-5	\$27.15
IRW-53645	6 pièces, goujures droites	ST-1 à ST-6	\$36.75

9CL-90372 **\$76³⁵**

Extracteurs de vis, 15 pcs

- Hex 12mm: 3mm, 4mm, 5mm, 5.5mm, 6mm, 8mm, 10mm, 1/8", 3/16", 1/4", 3/8"
- Hex 16mm: 11mm, 12mm, 14mm, 1/2"



9CIRCLE

IRWIN HANSON.

Jeux d'extracteurs de vis multi-cannelures à tête hexagonale

# Pièce	Contient	Plage	
IRW-53226	10 pièces	1/8" à 13/32"	\$53.15
IRW-53227	25 pièces	1/8" à 7/8"	\$136.75



MAY-37331 **\$78⁰⁵**

Extracteurs de vis endommagées, 4 pièces

- D15/32" S3/4" • D9/16" D7/8"
- D21/32" S1-1/8" • D13/16" S1-3/8"



Extracteurs de fixations

MAY-37332 **\$44⁷⁵**



Extracteurs de vis endommagées, 5-pcs

- D1/8" S1/4"-5/16" • D3/16" S3/8"
- D15/64" S7/16" • D5/16" S1/2-9/16"
- D3/8" S5/8"



MAY-37345 **\$201⁷⁵**

Extracteurs de boulons, 10 pièces

- 6mm (1/4") - 38mm (1-1/2")
- Pour l'extraction facile des boulons, vis, goujons et tuyaux cassés ou endommagés



84787



84786

Extracteurs de vis Bolt Biter™

# Pièce	Kit	Plage	
GWR-84787	4-pcs	Extracteurs de vis: 1, 2, 3, 4 (≤1/4"-5/8", M5-M16)	\$39.15
GWR-84786	10 pièces	Extracteurs de vis: 1, 2, 3, 4 (≤1/4"-5/8", M5-M16) Forets tourne à droite: 1/8", 3/16", 9/32", 3/8", 7/16"	\$105.55

GWR-86090 **\$37⁶⁵**

Kit de 2 tournevis à frappe Bolt Biter™ pour extraire les fixations endommagées

- Phillips et pointe plate
- Extrémité à frappe en acier conçue pour produire une rotation de 12°



84784



Douilles à frappe Bolt Biter™ à prises 1/4" & 3/8" pour extraire les fixations endommagées

- Utiliser avec les outils à mains ou mécaniques
- #86071 comprend des douilles à taille négative pour les fixations excessivement endommagées • Garantie à vie

# Pièce	Contient	Prise	Long.	Plage	
GWR-84782	8-pcs	1/4" & 3/8"	Courtes	7-16mm, 5/16"-5/8"	\$67.85
GWR-84783	15-pcs	1/4" & 3/8"	Courtes	7-19mm, 1/4"-3/4"	\$191.55
GWR-84784	28-pcs	1/4" & 3/8"	Courtes	7-19mm, 1/4"-3/4"	\$280.05
GWR-86070	5-pcs	1/2"	Longues	19-25mm, 3/4"-1"	\$143.25
GWR-86071	10-pcs	1/2"	Longues	19-25mm, 3/4"-1" Incl. tailles négatives	\$265.25

Extracteurs de boulons, prise 3/8", 10 pcs

- Pour retirer les boulons, les écrous et les vis coincés ou endommagés



# Pièce	Plage	
CTA-1232	Métrique: 8 - 19mm	\$116.35
CTA-1234	SAE: 1/4" - 3/4"	\$116.35



9CL-90380 **\$85³⁵**

Extracteurs de fixations endommagées à prise 1/4", 8 pcs

- 1/4", 5/16" (8mm), 9mm, 3/8", 10mm, 7/16" (11mm), 12mm, 1/2"



GWR-86170 **\$97⁹⁵**

Extracteurs et visseuses d'écrous Bolt Biter™ à prise 1/4", 8 pièces

- 1/4", 7mm, 8mm (5/16"), 3/8", 10mm, 11mm (7/16"), 12mm, 13- mm (1/2")



Extracteurs de boulons BOLT-GRIP®



54125

54009
54019

# Pièce	Description	Plage	Prise	
IRW-54009	Kit fractionnel, 9 pièces	1/4" à 3/4"	3/8"	\$183.55
IRW-54019	Kit métrique, 9 pièces	8mm à 19mm	3/8"	\$183.55
IRW-54113	Kit professionnel industriel, 13 pièces	1/4" à 3/4" 6mm à 19mm	3/8"	\$253.85
IRW-54125	Kit spécial pour écrous de roue, 5 pièces	3/4" à 1" 19mm à 24mm	1/2"	\$179.55



4400



4501



Douilles d'extraction par torsion de fixations endommagées

# Pièce	Description	Plage	
LOC-4501	Prise 3/8", 9 pièces	10mm - 19mm (3/4")	\$199.25
LOC-4400	Prise 1/2", 6 pièces	19mm (3/4") - 1", poinçon extrac.	\$166.05



51013



16023



Extracteurs de goujons

- Compatible avec une clé ou un cliquet à percussions
- Idéal pour retirer les goujons dénudés, rouillés, cassés ou lisses

# Pièce	Prise	Plage de taille des goujons	
TIT-51013	1/4"	1/64" à 1/4" (1mm à 6mm)	\$24.35
TIT-16023	3/8"	1/4" à 1/2" (6mm à 12mm)	\$34.45



Extracteur de goujons

# Pièce	Description	
ASM-201	4 pièces - 6, 8, 10, 12mm	\$91.55
ASM-201-7	5 pièces - 6, 7, 8, 10, 12mm	\$121.65
ASM-202	5 pièces - 1/4", 5/16", 3/8", 7/12", 1/2"	\$119.25
ASM-203	7 pièces - 1/4", 5/16", 3/8", 7/12", 1/2", 9/16", 5/8"	\$173.35





Douilles-tournevis RPT™ à embouts Hex et Torx® avec technologie de prévention d'arrondissement des fixations

- Remplace complètement vos outils Hex ou Torx® standard
- Offre jusqu'à **400% de couple en plus** sur les fixations **ENDOMMAGÉES**



RPT™ HEX Douilles chromées

# Pièce	Prise	Long.	Kit	Plage	
GPE-GE8ASMSRPT	1/4"	Courtes	8-pcs	1.5mm – 7mm	\$111.75
GPE-GE11ASSHSRPT	1/4"	Courtes	11-pcs	1/16" – 9/32"	\$124.15
GPE-GE7BSMSRPT	3/8"	Courtes	7-pcs	4mm – 10mm	\$124.15
GPE-HBM6LS	3/8"	Longues	6-pcs	4mm – 10mm	\$161.45
GPE-GE7BSSHSRPT	3/8"	Courtes	7-pcs	1/8" – 3/8"	\$124.15
GPE-HBS6LS	3/8"	Longues	6-pcs	5/32 – 3/8"	\$161.45
GPE-HCM8S	1/2"	Courtes	8-pcs	10mm – 19mm	\$204.95
GPE-HCS6S	1/2"	Courtes	6-pcs	3/8 – 3/4"	\$180.05
GPE-MH38S	1/4", 3/8", 1/2"	Courtes	38-pcs	1.5mm – 19mm 1/16" – 3/4"	\$683.05

RPT™ HEX Douilles à frappe

# Pièce	Prise	Long.	Kit	Plage	
GPE-IHBM7S	3/8"	Courtes	7-pcs	4mm – 11mm	\$149.05
GPE-IHBS7S	3/8"	Courtes	7-pcs	5/32 – 7/16"	\$149.05
GPE-IHCM7S	1/2"	Courtes	7-pcs	10mm – 19mm	\$198.65
GPE-IHCS6S	1/2"	Courtes	6-pcs	3/8 – 3/4"	\$173.85
GPE-IHDM5S	3/4"	Courtes	5-pcs	14mm – 24mm	\$372.55
GPE-IHDS5S	3/4"	Courtes	5-pcs	9/16 – 1"	\$372.55



RPT™ TORX® Douilles chromées

# Pièce	Prise	Long.	Kit	Plage	
GPE-GE9ASTSRPT	1/4"	Courtes	9-pcs	T6 – T40	\$120.45
GPE-GE14STSRPT	1/4", 3/8", 1/2"	Courtes	14-pcs	T6 – T60	\$211.15
GPE-ST14LS	1/4", 3/8", 1/2"	Longues	14-pcs	T6 – T60	\$248.35
GPE-ES14S	1/4", 3/8", 1/2"	Courtes	14-pcs	E4-E24	\$223.55

RPT™ TORX® Douilles à frappe

# Pièce	Prise	Long.	Kit	Plage	
GPE-IST10S	1/4", 3/8", 1/2"	Courtes	10-pcs	T20 – T60	\$211.15

G-FORS™ EXTRACTEURS

GPE-GE14FORSES RPT **\$329.15**

Kit d'extracteurs G-FORS™ (Foreign Object Removal System), 14 pièces

- Extracteurs #1 à #7 avec mèches tourne à gauche de 3/32" à 23/64"
- L'extracteur est conçu pour être martelé et permet un retrait rapide et facile de l'objet extrait
- Conçu pour **saisir jusqu'à 100% de fixations arrondies**
- Mèches non couvertes par la garantie



RPT™ DOUILLES EXTRACTEURS

- Les douilles extracteurs RPT™ remplacent plusieurs jeux d'extracteurs
- Procure une **PRISE EXTRÊME** sur des **fixations endommagées jusqu'à 100%**
- La tige de poussée G-FORS™ incluse est enfilée à l'arrière de la douille pour pousser rapidement et facilement l'objet extrait

# Pièce	Prise	Long.	Kit	Plage	Tige G-FORS	
GPE-GE9AMSES RPT	1/4"	Standard	9-pcs	4–12mm	M3.5 & M6	\$211.15
GPE-XAM9DS	1/4"	Longues	9-pcs	4–12mm	M3.5 & M6	\$273.25
GPE-GE9ASSESRPT	1/4"	Standard	9-pcs	3/16"–1/2"	M3.5 & M6	\$211.15
GPE-XAS9DS	1/4"	Longues	9-pcs	3/16"–1/2"	M3.5 & M6	\$273.25
GPE-GE10BMSERPT	3/8"	Standard	10-pcs	10–19mm	M9	\$300.55
GPE-XBM10DS	3/8"	Longues	10-pcs	10–19mm	M9	\$416.05
GPE-GE7BSSES RPT	3/8"	Standard	7-pcs	3/8"–3/4"	M9	\$226.05
GPE-XBS7DS	3/8"	Longues	7-pcs	3/8"–3/4"	M9	\$300.55
GPE-XCM7S	1/2"	Standard	7-pcs	19–25mm	M12	\$360.15
GPE-XCM7DS	1/2"	Longues	7-pcs	19–25mm	M12	\$496.75
GPE-XCS5S	1/2"	Standard	5-pcs	3/4"–1"	M12	\$273.25
GPE-XCS5DS	1/2"	Longues	5-pcs	3/4"–1"	M12	\$372.55

GPE-MBS132 **\$310.45**

Kit d'embouts de tournevis RPT™ à prise 1/4", 132 pièces

- **Comprend:** Hex, Hex inviolable, lame plate, Phillips, JIS Phillips, ACR Phillips, Pozi, Torx®, Torx® inviolable, Torx® Plus, Torx® Plus inviolable, Carré, Hi Torque, Clutch, Carré Triple, à Ailettes



Tarauds et filières

IRWIN
HANSON.



IRW-26377 **\$680⁴⁵**

Kit de tarauds et filières hex, SAE & métriques, extracteurs & mèches, 117 pièces

- Taille de filetage vis de mécanique: #4 à #12
- Fractionnel: 1/4" à 1/2"
- Métrique: 3mm à 12mm
- Tuyau: 1/8" - 27 NPT; 1/8" - 28 BSP
- Extracteurs spirales: EX-1 à EX-5
- Mèches: 5/64" à 19/64"



IRW-26376 **\$454²⁵**

Kit de tarauds et filières hex, SAE & métriques, 76 pièces

- Taille de filetage vis de mécanique: #4 à #12
- Fractionnel: 1/4" à 1/2"
- Métrique: 3mm à 12mm
- Tuyau: 1/8" - 27 NPT; 1/8" - 28 BSP

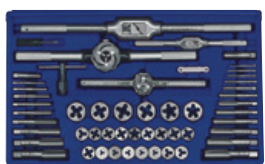

IRW-26394 **\$541²⁵**

Kit de tarauds et filières hex métriques, 53 pièces

- Taille de filetage vis métrique: 3mm à 18mm
- Tuyau: 1/8" - 28 BSP; 1/4" - 19 BSP



IRW-24640 **\$502¹⁵**

Kit de tarauds et filières hex SAE, 53 pièces

- Taille de filetage vis de mécanique: #6 à #12
- Fractionnel: 1/4" à 3/4"
- Tuyau: 1/8" - 27 NPT; 1/4" - 18 NPT



IRW-26317 **\$270²⁵**

Kit de tarauds et filières hex métriques, 41 pièces

- Taille de filetage métrique: 3mm à 12mm
- Tuyau: 1/8" - 28 BSP



IRW-24606 **\$270²⁵**

Kit de tarauds et filières hex SAE, 41 pièces

- Taille de filetage vis de mécanique: #4 à #12
- Fractionnel: 1/4" à 1/2"
- Tuyau: 1/8" - 27 NPT

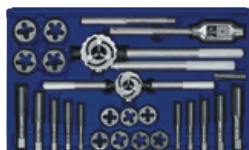

IRW-97311 **\$625⁶⁵**

Kit de tarauds et filières hex métriques, 25 pièces

- Taille de filetage métrique: 14mm à 24mm



IRW-97094ZR **\$625⁶⁵**

Kit de tarauds et filières hex SAE, 25 pièces

- Taille de filetage fract.: 9/16" à 1"
- Tuyau: 1/4" - 18 NPT

ATD-276 **\$300⁴⁵**

Kit de tarauds et filières SAE et métriques, 76 pièces

- SAE: #4 à 1/2"
- Métrique: 3mm à 12mm

ATD



ATD-277 **\$439⁴⁵**

Kit de tarauds, filières, et mèches SAE et métriques, 117 pièces

- SAE: #4 à 1/2"
- Métrique: 3mm à 12mm
- 36 mèches: #3 à #43; 5/64" à 29/64"; B, F, H, I, J, O, Q, R, S, U, Z



GW GEARWRENCH



82812



3886

Kits de tarauds et filières

# Pièce	Description	Plage de grandeurs	
GWR-82812	114 pièces SAE/métrique	#4 - 3/4" et 3mm - 18mm	\$551.45
GWR-3886	40 pièces métrique	3mm - 12mm	\$215.05
GWR-3887	75 pièces SAE/métrique	#4 - 1/2" et 3mm - 12mm	\$297.75

Clés de taraudage

Clé de taraudage à cliquet en "T"

- Conçu pour usage avec tarauds, alésoirs, extracteurs de vis et autres outils avec une tige carrée

IRWIN
HANSON.



# Pièce	Longueur	Tailles de tarauds	
IRW-21101	Standard	No. 0 à 1/4" (3mm à 6mm)	\$37.95
IRW-21110	10"	No. 0 à 1/4" (3mm à 6mm)	\$45.85
IRW-21202	Standard	1/4" à 1/2" (6mm à 12 mm)	\$45.35

IRW-12088 **\$26⁶⁵**

Clé de taraudage ajustable

- Pour tarauds No. 0 à 1/2" (3mm à 12mm)



IRWIN
HANSON.

Douilles de taraudage

LIS-70500 **\$60⁴⁵**
Kit de 8 douilles de taraudage

- Pour tarauds standard à taille numéro ou fractionnel jusqu'à 1/2"
- Tarauds 1/8" NPT et métrique jusqu'à 12mm



LIS-70940 **\$47⁵⁵**
Kit de 3 douilles de taraudage

- 5/8" (16mm), 11/16" (18mm) et 3/4"



LIS-71670 **\$127⁷⁵**
Kit de 5 grandes douilles de taraudage

- 5/8" (16mm), 11/16" (18mm), 3/4", 7/8" (22mm) et 1" (25mm)

Outils de refiletage

OTC-7402 **\$189⁴⁵** **OTC**

Peigne universel de refiletage externe

- Répare les filets à un état presque neuf
- Pour les diamètres extérieurs 1-1/4" à 5"
- Comprend 6 filières SAE (4, 5, 6, 7, 7-1/2, 8, 9, 10, 11, 11-1/2, 12, 14, 16, 18, 20, 24 filets par pouce)



NIC-T33024 **\$98⁷⁵** **CRESCENT NICHOLSON**

Kit de 4 limes de refiletage

- Répare les filets externes endommagés ou usés
- Boulon à filetage régulier: 11, 12, 13, 14, 16, 18, 20, 24 TPI
- Boulon à filetage très fin/très gros: 9, 10, 12, 16, 20, 27, 28, 32 TPI
- Tuyau à filetage régulier: 8, 10, 11 1/2, 14, 16, 18, 24, 27 TPI
- Boulon à filetage métrique: .80, 1.00, 1.25, 1.50, 1.75, 2.00, 2.50, 3.00 mm



LANG TOOLS **\$53⁴⁵**

LAN-2573 **Kit de 3 limes de refiletage**

- SAE (filets par pouce): 9, 10, 11, 12, 13, 14, 16, 18, 20, 24, 27, 28 et 32
- Métrique (mm par filet): 0.75, 1.00, 1.25, 1.50, 1.75, 2.00, 2.50, 3.00



CTA **\$103³⁵**

CTA-8185 **Kit de 4 limes de refiletage**

- (3) Limes de refiletage métrique et SAE (#8231, #8233, #8235):
 - Tailles des pas SAE: 11, 12, 13, 14, 16, 18, 20, 24 filets par pouce
 9, 10, 12, 16, 20, 27, 28, 32 filets par pouce
- Tailles des pas métriques: 0.80, 1.00, 1.25, 1.50, 1.75, 2.00, 2.50, 3.00mm
- (1) Lime universelle métrique et SAE, à une lame, pour renouveler et rafraîchir les filets (#2299)



LANG TOOLS **\$167⁰⁵**

LAN-971 **Kit de refiletage SAE et métrique, 48 pièces**

- (7) Filières SAE pour filets gros: 1/4"-20 à 5/8"-11
- (6) Tarauds SAE pour filets gros: 1/4"-20 à 9/16"-12
- (7) Filières SAE pour filets fins: 1/4"-28 à 5/8"-18
- (6) Tarauds SAE pour filets fins: 1/4"-28 à 9/16"-18
- (10) Filières métriques: M6-1.00 à M14-1.50
- (10) Tarauds métriques: M6-1.00 à M14-1.50
- (2) Limes de refiletage: 11 à 24 TPI et 0.75 à 3.00mm



Outils de refiletage spécialisés

SLY-16000 **\$172⁴⁵**

Kit de refiletage du bouchon du capteur de température des gaz d'échappement diesel

- Nettoie la plupart des bouchons de capteur EGT afin d'installer un nouveau capteur sans avoir à remplacer le système d'échappement coûteux
- Fonctionne sur les automobiles ainsi que les camions de poids léger, moyen et lourd
- 6 tailles: 12x1.0, 12x1.25, 12x1.5, 14x1.25, 14x1.5, 16x1.5



TOOLS
 SCHLEY PRODUCTS INC.

LAN-1030 **\$59¹⁵**

Kit de refiletage pour bougies d'allumage, 5 pièces

- Permet de réparer et nettoyer les filets des bougies, capteurs NOx ainsi que plusieurs autres applications
- Comprend: M10x1.0, M12x1.25, M14x1.25, M18x1.5 et M20x1.5



MUELLER KUMPE **Fabriquée en Allemagne**

Tarauds de refiletage extra-courts pour capteurs

- Tarauds avec goupille de guidage intégrée
- Repasse les filetages endommagés et brûlés, en particulier ceux des capteurs NOx et des filtres à particules des systèmes d'échappement



# Pièce	Taille	Idéal pour	
MUK-506 512	M12x1.25	Capteurs de température	\$159.55
MUK-506 514	M14x1.5	Capteurs de température	\$159.55
MUK-506 518	M18x1.5	Sondes à oxygène	\$159.55
MUK-506 520	M20x1.5	Capteurs NOx	\$176.95
MUK-506 522	M22x1.5	Filtres à particules	\$176.95
MUK-506 021/KIT	Kit de 2 pièces: M20x1.5 + M22x1.5	Capteurs NOx Filtres à particules	\$329.45

9CL-91300 **\$95⁹⁵**

Kit de refiletage des fusées d'essieux (axe spindle)

- Répare les filets des joints CV
- Tailles: M20 x 1.25, M20 x 1.50, M22 x 1.00, M22 x 1.50, M24 x 1.50, M24 x 2.00, 3/4" UNEF, 13/16" UNEF



9CIRCLE

AME-31210 **\$339⁰⁵**

Kit de refiletage de goujons de roue, 9 pièces

- Pour les automobiles, les camions légers et les véhicules lourds
- **SAE:** 7/16"-20, 1/2"-20, 9/16"-18, 5/8"-18
- **Métrique:** 12mm-1.25, 12mm-1.50, 12mm-1.75, 14mm-1.50, 14mm-2.0

AME
 TOOLS



TIT-11500 **\$13²⁵**

Grattoir 1-1/4" en acier inoxydable



TIT-11504 **\$18⁶⁵**

Grattoir 3" coudé en acier inoxydable

TITAN

Lisle

Grattoirs de 1.5" en acier inox.

• Extrémité à frappe

# Pièce	Description	
LIS-83640	Lame droite	\$15.45
LIS-83650	Lame déportée	\$16.65



AST-9532 **\$37⁹⁵**

Grattoir à décalaminer

• Embout de lame à 90° requiert aucun entretien ou aiguisage



ASTRO

Grattoirs en carbure, 11" de long

# Pièce	Lame	
TIT-17020	5/8"	\$32.75
TIT-17021	1-1/4"	\$44.25



TITAN

LANG Fabriqués aux É-U

LAN-855-4ST **\$101⁹⁵**
Kit de 4 grattoirs spécialisés

• Poignées à embout à frappe



GW GEARWRENCH

GWR-84080H **\$58⁵⁵**

Kit de 4 grattoirs

1/4", 1/2", 1" long, 1" court



ATD-63953 **\$86³⁵**

Kit de 3 grattoirs à décalaminer

• Lames de 3/4", 1", 1-1/2"
• Extrémité à frappe



LIS-81200 **\$42¹⁵**

Grattoirs en plastique

• 3 grattoirs à lames de 3/4", 1" et 1-1/2" de largeur

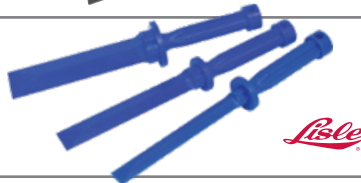

ASTRO

AST-9531 **\$19⁵⁵**

Grattoir à lame et 10 lames



EZR-MS3000 **\$49⁹⁵**

EZRED

Kit de 3 grattoirs Monster

• Têtes uniques coudées
• Grattoirs de 4", 8" et 13"
• Cinq lames de rechange



ATD-7527 **\$27⁴⁵**

Kit de 4 grattoirs

• Grattoir tout-usage
• Grattoir allongé
• 2 Mini grattoirs



LIS-52480 **\$14¹⁵**

Grattoir à lame de rasoir rétractable de 4-1/4" de long

• Comprend (1) lame en acier de 1.5"



TIT-11031 **\$7⁶⁵**

Mini grattoir à lame de rasoir

• Comprend une lame .020" très robuste



TITAN

TIT-11030 **\$12⁶⁵**

Grattoir à lame de rasoir

• Comprend une lame .020" très robuste



TITAN

TIT-17008 **\$23⁹⁵**

Grattoir à lame de rasoir, 22 pièces

• (1) Grattoir de 9"
• (11) Lames de .020"
• (10) Lames en polymère anti-rayures



TITAN

LIS-52000 **\$20⁵⁵**

Grattoir à lame

• Comprend 5 lames en acier de carbone et 1 lame en plastique
• Rangement dans la poignée



ATD-8546 **\$13⁶⁵**

Lames à un tranchant (lames No. 9)

• Boîtier de 100 lames



ATD
Fabriqué aux É-U

COUTEAUX, CISEAUX ET ACCESSOIRES



Couteaux à lame rétractable

OLF-180 **\$4⁰⁵**

9mm – Couteau de précision, manche en acier anodisé noir



OLF-SVR-2 **\$9⁷⁵**

9mm – Couteau de précision, manche en acier inoxydable



OLF-XA-1 **\$7⁸⁵**

9mm – Couteau avec manche renforcé de fibre de verre



OLF-LA-X **\$12⁹⁵**

18mm – Couteau à auto-blocage, manche renforcé de fibre de verre, outil polyvalent intégré à l'embout



OLF-SK-4 **\$12⁷⁵**

19mm – Couteau de sécurité à lame auto-rétractable



OLF-XH-AL **\$18⁷⁵**

25mm – Couteau à auto-blocage, manche renforcé de fibre de verre



\$24⁰⁵

OLF-XL-2
18mm – Couteau renforcé extra long



OLF-L-1 **\$10²⁵**

18mm – Couteau utilitaire en ABS



OLF-L-2 **\$12¹⁵**

18mm – Couteau industriel en ABS avec manche antidérapant



OLF-L-5 **\$12⁹⁵**

18mm – Couteau avec manche renforcé de fibre de verre, outil polyvalent intégré à l'embout



OLF-H-1 **\$16¹⁵**

25mm – Couteau ultra robuste avec manche antidérapant



OLF-XH-1 **\$18⁷⁵**

25mm – Couteau avec manche renforcé de fibre de verre



OLF-SK-16 **\$15⁷⁵**

Couteau de sécurité à lame dissimulée à changement rapide

- Coupe-ruban métallique à l'embout



OLF-PK-1 **\$5⁰⁵**

Coupe-sacs jetable

- Lame ultra tranchante coupe de nombreux types de sacs: papier d'aluminium, glassine, nylon, papier, plastique, autoclave, Tyvek, sous vide, etc.



# Pièce	Lame	Type	Description	Qté	
OLF-AB-10B	9mm	À casser	Lame argentée de précision	10	\$5.95
OLF-AB-50B	9mm	À casser	Lame argentée de précision	50	\$22.55
OLF-AB-10S	9mm	À casser	Lame de précision en acier inoxydable	10	\$8.25
OLF-AB-50S	9mm	À casser	Lame de précision en acier inoxydable	50	\$31.55
OLF-ABB-10B	9mm	À casser	Lame noire de précision, très tranchante	10	\$6.95
OLF-ABB-50B	9mm	À casser	Lame noire de précision, très tranchante	50	\$25.95
OLF-LB-10B	18mm	À casser	Lame argentée, usage intensif	10	\$7.85
OLF-LB-50B	18mm	À casser	Lame argentée, usage intensif	50	\$30.55
OLF-LBB-10B	18mm	À casser	Lame noire très tranchante, usage intensif	10	\$8.95
OLF-LBB-50B	18mm	À casser	Lame noire très tranchante, usage intensif	50	\$34.75
OLF-HB-5B	25mm	À casser	Lame argentée, super intensif	5	\$8.45
OLF-HB-20B	25mm	À casser	Lame argentée, super intensif	20	\$28.85
OLF-HBB-5B	25mm	À casser	Lame noire très tranchante, super intensif	5	\$9.75
OLF-HBB-20B	25mm	À casser	Lame noire très tranchante, super intensif	20	\$33.15
OLF-LSOL-10B	18mm	Solide	Lame argentée, usage intensif	10	\$8.85
OLF-HSWB-1/1B	25mm	Solide	Lame dentelée	1	\$16.55
OLF-LH-20B	18mm	À casser	Lame à crochet	5	\$9.15
OLF-SKB-16/10			Tête de coupe à remplacement rapide pour #OLF-SK-16	10	\$25.45



Lames de rechange

Fabriqué au Japon

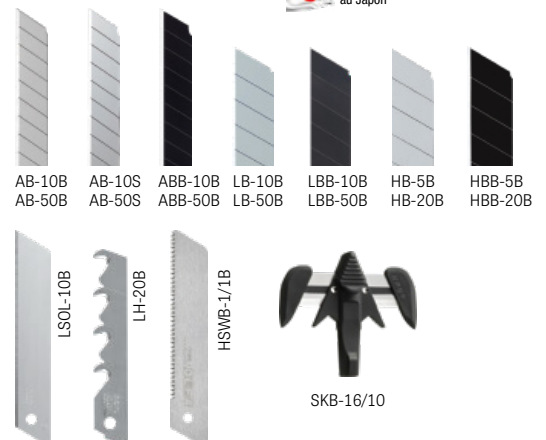

Coûteaux à lame rétractable

IRW-2089100 **\$22⁵⁵**

Coûteau utilitaire pliant

- Lame à changement rapide
- Encoche pour le dénudage des fils • Clip de ceinture
- Comprend (1) lame bimétal IRWIN BLUE BLADE™



IRWIN.

Coûteaux pliants

- Lame à changement rapide
- Verrouillage sécuritaire
- Clip de ceinture
- Comprend 5 lames de rechange dans un boîtier distributeur



TITAN

# Pièce	Couleur	
TIT-11015	Rouge	\$12.05
TIT-11018	Bleu	\$12.05

ATD-8802 **\$17⁵⁵**

Coûteau utilitaire pliant

- Plié: 4"; Ouvert: 6-1/4"
- Fonctionne avec la majorité des lames standard



DEWALT

DEW-DWHT10295 **\$21⁶⁵**

Coûteau utilitaire rétractable haut de gamme

- Lame à changement rapide
- Capacité de rangement de 5 lames dans le manche



STANLEY

STN-STHT10424 **\$9³⁵**

Coûteau pliant compact à lame fixe

- Corps métallique pour la durabilité
- Clip de ceinture pour une portabilité pratique
- Comprend (1) lame utilitaire robuste #11-921



IRWIN.

IRW-2084100 **\$3⁰⁵**

Lames bimétal résistantes aux cassures

- Emballage de 5
- Les lames gardent leur tranchant 3X plus longtemps que les lames traditionnelles



TITAN

TIT-11034 **\$4¹⁵**

10 lames standard pour coûteau utilitaire



STANLEY

Lames utilitaires robustes

- Compatible avec la plupart des coûteaux utilitaires standard

# Pièce	Quantité	
STN-11-921	5	\$2.45
STN-11-921L	50	\$22.15



ATD

ATD-8813 **\$37¹⁵**

Distributeur de lames pour coûteau utilitaire, 100 lames

- Lames en acier à haute teneur en carbone de type 92, .024" d'épaisseur
- Pour le travail général de coupe
- Convient à la majorité des coûteaux utilitaires standard



Ciseaux et cisailles

KNI-95 05 155 SBA **\$45⁵⁵**

Ciseaux d'électricien de 6-1/8" avec étui de ceinture en plastique

- Tranchant avec coupe-câble intégré



Ciseaux de service intensif

- Lames micro dentelées
- #905 070 avec coupe-câble

MULLER KUEPS

# Pièce	Long.	
MUK-905 070	7"	\$34.45
MUK-905 080	8"	\$36.85



OLFA

OLF-SCS-2 **\$34⁶⁵**

Ciseaux de 7" en acier inoxydable avec tranchant dentelé



TITAN

TIT-12345 **\$25⁹⁵**

Cisailles multi usage de 7-1/2"

- Poignées à ressort



Charge/décharge de batterie de VE

AC WALLBOX HOME



Appareil mobile ou ordinateur non inclus

AC WALLBOX COMMERCIAL



AUTEL MAXICHARGER™

Chargeurs de véhicules électriques de Niveau 2

- Utilisation intérieure/extérieure, résistant aux intempéries
- Compatible avec tous les véhicules électriques et hybrides rechargeables
- Alimentation électrique: 240V
- Charge jusqu'à 9 fois plus rapide
- Dimensions: 7.36" x 13.22" • Généreux cordon de 25 pieds
- Contrôle d'accès sûr et sécurisé
- Connectivité: Wi-Fi, Bluetooth, Ethernet, CAN, RS485 ou 4G Cellular (4G Cellular s'applique au modèle Commercial seulement)
- 4 voyants DEL sur la face du chargeur indiquent clairement l'état de votre chargeur
- Ligne d'assistance clientèle 24/7
- Mises à jour automatiques du micrologiciel
- Garantie de 3 ans incluse
- **Chargeur intelligent AC WALLBOX HOME:**
L'application mobile d'Autel vous permet de suivre, gérer, programmer et optimiser le chargeur à tout moment. Disponible sur App Store ou Google Play.
- **Chargeur intelligent AC WALLBOX COMMERCIAL:**
Le portail de charge sur le cloud d'Autel vous permet de surveiller et gérer tous les chargeurs et contrôler l'accès depuis votre ordinateur ou votre appareil mobile. Cela vous permet de contrôler l'accès aux bornes, les prix et les heures de fonctionnement. Les fonctions intelligentes telles que la réponse à la demande et l'équilibrage dynamique de la charge contribuent à réduire les coûts d'exploitation.

Produit	# Pièce	Puissance de sortie	Alimentation électrique	Support de prise	Face du chargeur	Wi-Fi	Appli mobile	Portail commercial via internet	
	AUL-MC40AP14S RÉSIDENTIEL	Réglable jusqu'à 40 Amp 9.6 kW	Fiche NEMA 14-50 	Séparé	Voyants lumineux seulement	✓	✓		\$807.25
	AUL-MC40AP6S RÉSIDENTIEL	Réglable jusqu'à 40 Amp 9.6 kW	Fiche NEMA 6-50 	Séparé	Voyants lumineux seulement	✓	✓		\$807.25
	AUL-MC40AP14I RÉSIDENTIEL	Réglable jusqu'à 40 Amp 9.6 kW	Fiche NEMA 14-50 	Intégré	Voyants lumineux seulement	✓	✓		\$807.25
	AUL-MC40AP6I RÉSIDENTIEL	Réglable jusqu'à 40 Amp 9.6 kW	Fiche NEMA 6-50 	Intégré	Voyants lumineux seulement	✓	✓		\$807.25
	AUL-MCC50AHI COMMERCIAL	Réglable jusqu'à 50 Amp 12 kW & 72 km d'autonomie/heure	CÂBLÉ*	Intégré	Écran tactile LCD interactif de 5"	✓		✓	\$1477.95

*Câblage recommandé pour les installations extérieures

AUTEL MAXIEV



AUL-CDT100



Poste de charge/décharge de batterie pour VE avec tests à tension étendue et modes de maintenance

- Conception à tension étendue, adaptée aux tests de décharge, de charge et d'activation des modules avec différents niveaux de tension
- Réglage du courant constant et de la puissance, des modes de charge et de décharge pour diverses applications
- Améliore l'efficacité de la charge en garantissant une charge complète
- Optimisation de la capacité des batteries grâce à des modes de décharge et de charge à courant constant
- Affiche la tension maximale/minimale d'un seul élément et d'autres données à l'écran sous forme de graphiques, de colonnes et de rapports
- Émet des alertes en cas de connexion inversée, de surchauffe, de surintensité, de défaillance du ventilateur et de surcharge
- **Plage de tension de charge et de décharge:** 2-285 V DC
- **Plage de courant de décharge:** 150A/7.2kW maximum
- **Plage de courant de charge:** 1500A/4.4kW maximum
- **Alimentation électrique:** 110/220V AC





Outils et équipements de service pour VE et VHE

wiha

Fabriqu^e en Allemagne

WIH-32800

Kit de 80 outils isolés dans un coffre à outils sur roulettes

- Tournevis:
 - Lame plate: 2.5mm - 10mm
 - Phillips: #0, #1, #2, #3
 - Torx: T6-T30
 - Carré: #1, #2
 - Bloc terminal: #1, #2
- Tourne-écrous: 7/32" - 7/16", 5 - 13mm
- Douilles: 1/2" - 7/8", 13mm - 22mm
- Clés en T: 5/32" - 3/8", 4 - 8mm • Clé en L: 1/2" & 10mm • Pinc
- Pinc
- Pinc
- Couteau pour câble: 2" (50mm) • Règle de 2m • Délect. de tension CAT IV: 110V à 250V
- Coffre étanche sur roulettes: 22" Lo. x 13-3/4" La. x 9" H



Chaque item dans cette trousse est disponible individuellement.

WIH-91890

\$795¹⁵

Kit de 26 outils essentiels isolés

- Tournevis:
 - Lame plate: 3.5mm, 4.5mm, 6.5mm
 - Phillips: #1, #2
 - Torx: T20, T25, T30
- Douilles à prise 1/4", 6 pans: 5-13mm
- Cliquet 1/4" • Rallonges de 2" et 4"
- Clés ouvertes: 8mm-13mm • Pincettes de 8"
- Jeu de 3 pinc/pinc
- Couteau à dénuder de 8.5"



Chaque item dans cette trousse est disponible individuellement.

WIH-32876

Kit de 66 outils isolés

- Tournevis:
 - Lame plate: 2mm-10mm
 - Phillips: #0, #1, #2, #3
 - Torx: T8-T30
 - Carré: #1, #2
 - Bloc terminal: #1, #2
- Tourne-écrous: 1/4" - 7/16"
- Douilles: 1/2" - 7/8", 8 - 22mm
- Clés Hex en T: 5/32" - 3/8", 4 - 8mm
- Clés Hex en L: 1/2" & 10mm
- Pinc
- Pinc
- Clé ajustable
- Cliquet: prise 3/8"
- Rallonge: 3/8" x 5"
- Couteau pour câble: 2" (50mm)



Chaque item dans cette trousse est disponible individuellement.

Clé dynamométrique à cliquet et douilles isolées à prise 3/8", 16 pièces

- Clé dynamométr: 4-37 pi-lb (5-50 Nm)
- Douilles SAE ou métriques
- Rallonges: 5" & 10"

# Pièce	Douilles	Plage
WIH-30190	SAE	1/4"-7/8"
WIH-30192	Métr.	8-20mm

Chaque item dans cette trousse est disponible individuellement.

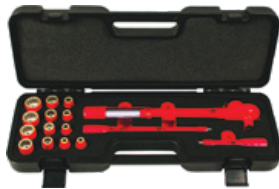

KNI-98 33 50

\$979⁰⁵

Clé dynamométrique isolée réversible de 15" de long à prise 3/8"

- Graduation transparente de 5-50 Nm
- Réglage de couple verrouillable



Fabriqu^e en Allemagne

KNI-98 55

\$101²⁵

Couteau à dénuder isolé à 1000V avec sabot de guidage, 7" de long

- Lame de 1.5" à crochet robuste et fixe avec patin de guidage sur la pointe: pas de détérioration de l'isolation



TITAN

TIT-66100

\$358⁸⁵

Kit de douilles isolées métriques à prise 1/4", 18-pcs

- (13) Douilles: 4-14 mm
- Rallonges: 2", 3", 4", 6"
- Cliquet réversible à prise 1/4"



KNIPEX

Fabriqu^e en Allemagne

KNI-98 99 11

\$1385³⁵

Kit compact de 17 outils, isolés 1000V

- Pince combinée, 8"
- Pince coupant diagonale, 6-1/4"
- Couteau pour câble, 7-1/4"
- Tournevis à lame plate: 1/8", 5/32", 7/32"
- Tournevis Phillips: #0
- Cliquet réversible à prise 1/2"
- Douilles hex. à prise 1/2": 10mm-19mm
- Rallonges: 5", 10"



wiha

Fabriqu^e en Allemagne

WIH-31391

\$590⁷⁵

Kit de douilles isolées métriques à prise 1/4", 13-pcs

- Douilles: 5mm - 14mm
- Rallonges: 2", 4"
- Cliquet réversible isolé à prise 1/4"



Chaque item dans ces trousse est disponible individuellement.

WIH-31590

\$590⁷⁵

Kit de douilles isolées métriques à prise 3/8", 10 pièces

- Douilles: 8mm - 19mm
- Rallonge: 5"
- Cliquet réversible isolé à prise 3/8"



Chaque item dans cette trousse est disponible individuellement.

Kits de clés-tournevis Hex isolées à manche en T

# Pièce	Kit	
WIH-33478	5-pcs	4mm-10mm \$89.15
WIH-33490	6-pcs	5/32"-3/8" \$105.75



WIH-20196

\$664⁶⁵

Kit de clés ouvertes isolées dans un plateau, 13 pièces

- 8mm-24mm



Chaque item dans cette trousse est disponible individuellement.

Outils et équipements de service pour VE et VHE



Pincés isolés 1000V

# Pièce	Longueur	
Pincés coupantes diagonales		
CRE-6DIAGVDE	6"	\$22.05
CRE-7DIAGVDE	7"	\$23.35
Pincés à bec long		
CRE-6LNVDE	6"	\$22.05
CRE-8LNVDE	8"	\$25.95
Pincés d'électricien		
CRE-6LMVDE	6"	\$22.05
CRE-7LMVDE	7"	\$23.35
CRE-8LMVDE	8"	\$25.95
Pincés à dénuder		
CRE-6WSVDE	6"	\$22.05

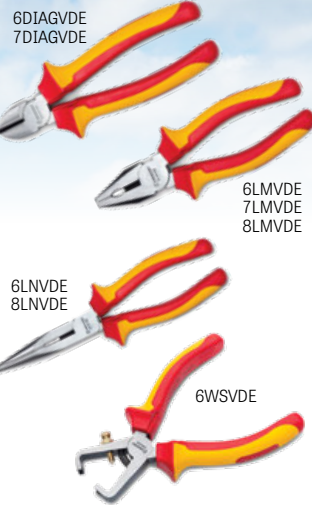

Pincés isolés 1000V

# Pièce	Long.	
Pincés coupantes diagonales		
MLW-48-22-2208	8"	\$56.95
Pincés d'électricien		
MLW-48-22-2209	9"	\$74.15
Pincés à dénuder et couper 10-20 AWG		
MLW-48-22-2214	8"	\$43.05



Pincés isolés 1000V

# Pièce	Longueur	
Pincés coupantes diagonales		
TIT-73346	6"	\$29.65
TIT-73347	7" (allongée)	\$32.05
TIT-73348	8" (allongée)	\$34.15
Pincés à bec long		
TIT-73336	6"	\$29.65
TIT-73338	8"	\$33.65
Pincés d'électricien		
TIT-73326	6"	\$29.65
TIT-73327	7"	\$31.65
TIT-73328	8"	\$34.15



WIH-32999 **\$425⁷⁵** Kit de pincés isolées dans un plateau, 9 pièces

- Comprend une sélection de pincés d'électricien, à bec long, coupante diagonale, à dénuder, à sertir, coupe-câble



Chaque item dans cette trousse est disponible individuellement.



MLW-48-22-2215 **\$140⁰⁵**

Kit d'outils à main isolés 1000V, 5 pièces

- (1) Tournevis de 4" à pointe fine: Plate 1/4"
- (1) Tournevis de 4" à pointe fine: #2 Phillips
- (1) Pince d'électricien de 9"
- (1) Pince coupante diagonale de 9"
- (1) Pince à dénuder et coupe-fil: 10-20 AWG



TIT-17237 **\$39³⁵**

Tournevis isolés avec embouts magnétiques, 7 pièces

- Lame plate: 1/8" x 3", 5/32" x 4", 7/32" x 5", 1/4" x 6"
- Phillips: #0 x 3", #1 x 4", #2 x 4"



TIT-73277 **\$52⁶⁵**

Tournevis de précision isolés, 7 pièces

- Lame plate: 1.5mm x 1.5", 1.8mm x 2-15/16", 2.0mm x 2-15/16", 2.5mm x 3", 3.0mm x 3"
- Phillips: #00 x 3", #0 x 3"



Fabriquée en Allemagne



WIH-28789 **\$363⁹⁵**

Tournevis TorqueVario-S et embouts SlimLine isolés

- Tournevis isolé TorqueVario-S: 10-50 po-lb
- Embouts isolés: Lame plate: 4mm, 6.5mm; Phillips: #1, #2; Carré: #1, #2; Xeno: Terminal #1, #2



Chaque item dans cette trousse est disponible individuellement.



CRE-CTVDES DS **\$33⁶⁵**

Tournevis isolés 1000V, 7 pièces

- Lame plate: 1/8" x 3", 5/32" x 4", 7/32" x 5", 1/4" x 6"
- Phillips: #0 x 3", #1 x 3", #2 x 4"





Outils et équipements de service pour VE et VHE



Tournevis multi-embouts à pointe fine, isolés 1000V, avec pochette de rangement

	MLW-48-22-2216	MLW-48-22-2217	MLW-48-22-2218
	4-en-1	8-en-1	8-en-1
Phillips	#2	#00, #0	#1, #2
Lame plate	1/4", 3/16"	3/32", 1/8"	3/16", 1/4"
Torx® inviolable		TP7, TP8, TP10, TP15	
Carré	#2		#1, #2
ECX™			#1, #2
	\$44.05	\$44.15	\$76.25

MLW-48-22-2202 **\$35¹⁵**

Tournevis isolés 1000V, 3 pièces

- ECX™: #1 x 4"
- Phillips: #2 x 4"
- Lame plate: 1/4" x 6"

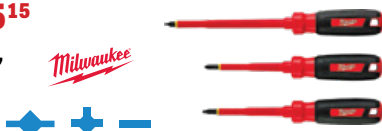

MLW-48-22-2205 **\$55⁶⁵**

Tournevis isolés 1000V, 4 pièces

- Lame plate: 1/4" et 3/8" (6" et 8" de long)
- Carré: #1 et #2 (3" et 4" de long)



MLW-48-22-2210 **\$226²⁵**

Tournevis isolés 1000V, 10 pièces

- ECX™: #1 x 4"
- Phillips: #1 x 3", #2 x 4", #3 x 6"
- Lame plate: 1/4" x 6", 5/16" x 7", 3/8" x 8"
- Carré: #1 x 3", #2 x 4", #3 x 6"



TIT-71101 **\$91⁹⁵**

Miroir d'inspection flexible et isolé 1000V, 22" de long

- Miroir de 2"



TIT-71103 **\$60¹⁵**

Miroir d'inspection à poignée souple, isolé 1000V, 9" de long

- Miroir de 2"



TIT-71100 **\$81⁶⁵**

Outils de ramassage magnétique flexible et isolé 1000V, 22" de long

- Capacité: 1.5 lb



CTU-ALPV-XL-D **\$172⁴⁵**

Housse de condamnation pour volant

- Jusqu'à 24.4" (62 cm)
- Permet d'afficher un message personnalisé pendant la condamnation grâce à la pochette transparente (format A5)
- Fermeture par sangle située à l'arrière avec œillets métalliques de 10mm pour y introduire un cadenas et partie auto-agrippante



CTU-MP-11/11 **\$169¹⁵**

Tapis isolant - Classe 0

- Tapis isolant pour travaux sous tension et hors tension
- 3.3 pi x 3.3 pi (1m x 1m) • Épaisseur: 2.2mm
- Tension max. d'utilis.: 1000V AC - 1500V DC

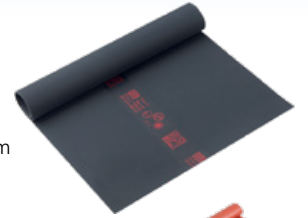

CTU-MP-220 **\$209⁰⁵**

Nappe orange isolante - Classe 0

- Pour travaux sous tension, pour isoler des pièces conductrices nues ou insuffisamment isolées
- 3.3 pi x 3.3 pi (1m x 1m) • Épaisseur: 1.2mm
- Tension max. d'utilisation: 1000V AC - 1500V DC
- Résistance à l'huile et à la perforation



KNIPEX Fabriqué en Allemagne

KNI-98 67 05 **\$177⁶⁵**

Nappe isolante en caoutchouc, 20" x 20"

- Pour une protection supplémentaire lors de travaux sous tension ou à proximité de pièces sous tension • Épaisseur: 1/16" (1.58mm)



Nappe isolante en PVC renforcé - Classe 0

- Utilisé comme protection pour les travailleurs travaillant sur des pièces sous tension ou à proximité de pièces sous tension
- Tension max. d'utilis.: 1000V AC - 1500V DC
- Résistance aux acides et aux huiles • Haute résistance à la perforation
- Ruban de type "Velcro" tout autour de la couverture pour la fixer ou l'ajuster à une autre couverture
- Température d'utilisation: -40°C à +55°C



# Pièce	Description	
CTU-MP-123	14" x 26" (360mm x 660mm)	\$43.15
CTU-MP-123/1	19.5" x 35.5" (500m x 900mm)	\$72.95
CTU-MP-123/2	31.5" x 47" (800mm x 1,200mm)	\$155.85



Nappe isolante en PVC transparente et flexible - Classe 0

- Utilisé comme protection pour les travailleurs travaillant sur des pièces sous tension ou à proximité de pièces sous tension
- Tension max. d'utilisation: 1000V AC - 1500V DC
- A fixer de préférence avec des aimants isolants MP-41A70 ou des pinces pour nappes isolantes MP-41-..., ou MP-62.-D
- Résistance à l'acide, l'huile et l'ozone
- Plage de tempér. de fonctionnement: -40°C à +55°C



# Pièce	Description	
CTU-MP-35	4.25 pi x 82 pi (1.3m x 25m)	\$567.15
CTU-MP-35/12	4.25 pi x 41 pi (1.3m x 12.5m)	\$301.75
CTU-MP-37	3.5" x 82 pi (90mm x 25m)	\$63.05

Outils et équipements de service pour VE et VHE



TBQ-4JPT **\$13⁸⁵**

Kit de 4 coussinets pour points de levage de véhicules Tesla modèles S, 3, X, Y

- Coussinets en caoutchouc sont positionnés sous les points de levage désignés par Tesla pour éviter d'endommager la batterie ou les rails latéraux du véhicule lors du levage
- Capacité de charge (4 coussinets): 5 tonnes



CTU-MO-810 **\$411²⁵**

Outil de levage isolant pour batterie

- Pour soulever des batteries pour des travaux sous tension à basse tension
- Pour soulever des éléments de batteries de chariots élévateurs
- Tension max. d'utilis.: 1000V AC - 1500V DC
- Entraxe de fixation réglable de 81mm à 118 mm
- Cap. charge max: 507 lb (230 kg)



HBF-TP100EV-5 **\$59²⁵**

Huile de climatisation pour VE à base de POE

- Compatible avec les systèmes R-134a et R-1234yf
- Sachet en alumin. de 5 oz/148 ml



HBF-TPOPUV20EV **\$467⁵⁵**

Kit de détection des fuites A/C pour VE à base de POE

- Compatible avec R-1234yf et R-134a
- **TP9815EV-P3:** (3) cartouches de 0.25 oz (7 ml) de colorant pour VE Mini-EZ™
- **TP9845:** Injecteur de colorant EZ-Ject™
- **TP-9813:** Raccord R-134a et raccord de purge
- **TP19:** Nettoyant de colorant
- **TP9831:** Adaptateur R-1234yf Tracerline®



CTA-8854 **\$351⁰⁵**

Appareil de purge des freins pour VÉHICULES ÉLECTRIQUES, 3L

- Compatible avec différents modèles de VE, y compris les modèles Tesla X, S, 3 et Y
- Comprend des adaptateurs en métal pour purgeur de frein de 36mm et 37mm



CTU-CD-307 **\$882¹⁵**

Extincteur portatif pour les feux de batteries Li-ion, 3L

- Utilisable sur les batteries sous tension de 1,000 V AC - 1,500 V DC maximum
- Classe de feu A • Limite la formation de fumée
- Extincteur à eau + additif, biodégradable
- Distance de projection: 4m à 6m • Durée de vie 10 ans



\$1226²⁵

Kit de délimitation pour interventions sur les véhicules électriques et hybrides

- (6) Balises de signalisation rouge et blanc lestées (#AL-323)
- (1) Chaîne de délimitation rouge et blanc, 25m (#AL-31/25)
- (2) Pancartes plastiques, 450mm x 150mm (#AP-72)



Chaque item dans cette trousse est disponible individuellement.



AL-325



AL-326

Barrière d'intervention pliable modulaire

- Barrière d'intervention 3 panneaux (AL-325) légère et stable, permet de clôturer et délimiter temporairement une zone de travail
- Structure légère en tubes PVC et panneaux en tissu 100% polyester de couleur jaune fluo
- Modularité: possibilité d'ajouter ou de retirer des panneaux
- AL-326: Élément additionnel constitué d'un seul panneau, permettant d'agrandir la barrière
- Fixation par 2 clips de jonction (fournis)
- Pour usage intérieur

# Pièce	Description	Dimensions	
CTU-AL-325	3 panneaux	5.5 pi x 3.25 pi (1.71m x 1m)	\$460.95
CTU-AL-326	1 panneau additionnelle	2 pi x 3.25 pi (0.57m x 1m)	\$169.15

CTU-ACA-10 **\$46⁴⁵**

Tétraèdre de signalisation à base magnétique pour "danger électrique"

- Pour travaux sur VHE ou batteries
- Permet une visualisation optimum à 360° du danger électrique
- Cône en carton, 5.5" (140mm)



KLE-58000 **\$23⁸⁵**

Ruban de mise en garde, barricade

- 3" x 200 pieds (76mm x 61m)
- Fabriqué en polyéthylène robuste et durable (2.5 mil)
- Très résistant aux acides, alcalis et autres composants





Outils et équip. de service pour VE et VHE

FLUKE



FLU-4691215



Fluke 1587 FC – Testeur d'isolement et multimètre TRMS

- Mesures de PI/DAR avec graphiques TrendIt™
- Gamme de test d'isolement: 0.01 MΩ à 2 GΩ
- Tensions de test d'isolation: 50V, 100V, 250V, 500V, 1000V
- Tension AC/DC: 1000V
- Capacitance, test de diode, temp., Min/Max, et fréquence
- Continuité: 200 mA • Résistance: 50 MΩ



POWER PROBE



PWP-VT750LCD **\$156⁰⁵**

Testeur de tension bipolaire pour VE et hybrides

- Sécurité nominale à 1000V CAT III, 600V CAT IV
- Sélectionne automatiquement la plage de tension correcte
- Volts AC/DC: 750V • Résistance: 0-2,000Ω • Fréquence: 30Hz-999Hz
- Continuité (audible): ≤600KΩ • Test de diode: 0.3V-0.9V
- Tension de test monophasé: 100-750V

KLEIN TOOLS

KLE-ET600 **\$313¹⁵**

Testeur de résistance d'isolement avec fonctions de test multimètre

- Tensions d'essai: 125V, 250V, 500V, 1000V
- Résistance d'isolement: 4000MΩ
- Fonction de verrouillage du test
- Détection de circuit sous tension
- Tension AC/DC: 1000V • Résist.: 4kΩ
- TRMS • Continuité audible
- Échelle automatique • Auto-zéro
- Maintien des données
- Valeur Min/Max • Graphique à barres • CAT IV 600V et CAT III 1000V



ES

ESI-550 **\$404⁷⁵**

Testeur de résistance d'isolement pour VE et hybrides

- Tensions d'essai: 250V-200MΩ, 500V-200MΩ, 1000V-200MΩ
- Tension AC: 0-750V, résolution 1V
- Tension DC: 0-1000V, résolution 1V
- Résistance: 0-200Ω, 2000Ω, résolution 0.1 Ohm
- Résistance d'isolement: 200MΩ, 2000MΩ, résolution 200k
- Continuité: bip sonore ≤40Ω courant d'essai ≤200mA
- Échelle automatique • Grand affichage double • Maintien des données
- Indication de dépassement de plage • CAT III 1000V



Équipements de protection individuelle



CTU-MO-286 **\$182⁴⁵**

Écran facial de protection Arc-Flash avec serre-tête pour électricien

- Se porte sans casque
- Taille réglable par molette
- Traité anti-buée et anti-rayure
- Hauteur de l'écran: 8" (20.5 cm)

GATU

Fabrique en France



CTU-CS452 **\$409³⁵**

Perche de sauvetage avec crochet fixe isolé

- 45 kV
- 1.65m de long
- Fixations au mur incluses (#CI-06-D)

CTU-CZ-EV-RESC **\$1661⁵⁵**

Kit mural de sauvetage pour les ateliers de maintenance

- (1) Perche à crochet fixe isolé (#CS-45/2)
- (1) Coffret mural pour gants (#CG-35-2)
- (1) Paire de gants isolants, Classe 0, 1000V AC / 1500V DC, taille 10 (#CGM-0-10)
- (1) Extincteur pour feux de batterie li-ion (#CD-307)
- Accessoires de fixation au mur



Chaque item dans cette trousse est disponible individuellement.

Chaque item dans cette trousse est disponible individuellement.



CTU-KIT-VEH-DEP **\$955¹⁵**

Kit de protection de la tête et des mains pour le dépannage-remorquage des VHE et machinerie

- (1) Écran facial de protection Arc-Flash avec serre-tête et housse (#MO-286)
- (1) Paire de gants isolants courts (28cm), Classe 0, 1000V AC / 1500V DC, taille 10 (#CG-0-10-R-28)
- (1) Paire de sous-gants en coton (#CG-80-H)
- (1) Paire de surgants courts en cuir, taille 10 (#CG-984-10)
- (1) Sac pour la protection et le rangement des gants (#CG-36-1)
- (40) Étiquettes "VÉHICULE ACCIDENTÉ" (#AT-81)
- (1) Cadenas non conducteur (#PP-6-38-R-Z)
- (10) Affichettes de condamnation (#AP-460)
- (1) Sac de transport (#MO-42/2)

CTU-MV-99-INSD **\$706⁰⁵**

Tablier isolant orange - Classe 0

- Tension max. d'utilis.: 1000V AC - 1500V DC
- Sangle de ceinture réglable avec fermoir en plastique
- Résistance: perforation, acide, huile
- Aptitude au pliage à très basse temp. (-40°C)
- H x L de l'isolant: 65 cm x 50 cm • Épaisseur: 1.2mm

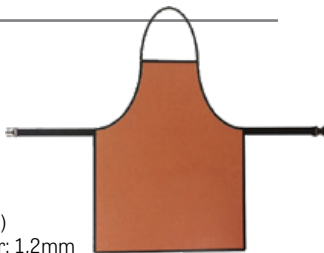

Équipements de protection individuelle



Manches, gants et chaussures isolés vendus séparément.

Veste de manoeuvre CAT'ARC de protection contre l'arc électrique et multirisque

- Pour être portée par-dessus les vêtements usuels
- Capuche ajustable
- À porter avec une visière ou un casque
- Fermeture centrale à Velcro®
- Longueur du dos de 47" (121 cm)

# Pièce	Taille	
CTU-AFG-2300-S	P	\$581.85
CTU-AFG-2300-L	L	\$640.05
CTU-AFG-2300-2XL	2XL	\$640.05
CTU-AFG-2300-4XL	4XL	\$581.85



Tableau des tailles de gants ANSELL

Mesurez la largeur de votre main de la base de votre index en passant par-dessus les jointures.

7 / S	75mm / 3"
8 / M	88mm / 3.5"
9 / L	101mm / 4"
10 / XL	113mm / 4.5"
11 / 2XL	126mm / 5"
12 / 3XL	140mm / 5.5"



Aucun retour accepté

Gants isolants électriques en caoutchouc 100% naturel

- Longueur de 11"
- Forme à conception ergonomique réduisant la fatigue des mains
- Le poignet évasé offre de l'espace aux vêtements et améliore la ventilation
- Dépasse la norme ASTM D120 en matière de résistance à la traction, à l'allongement, à la déchirure et à la perforation
- Le produit répond à toutes les normes ASTM, NFPA, OSHA, CSA et EN applicables



Gants ROUGES, Classe 0

- Utilisation max. tension AC/DC 1,000 / 1,500 Volt

# Pièce	Taille	
ANS-RIG011R070	7	\$78.75
ANS-RIG011R080	8	\$78.75
ANS-RIG011R090	9	\$78.75
ANS-RIG011R100	10	\$78.75
ANS-RIG011R110	11	\$78.75
ANS-RIG011R120	12	\$78.75

Gants JAUNES, Classe 0

- Utilisation max. tension AC/DC 1,000 / 1,500 Volt

# Pièce	Taille	
ANS-RIG011Y070	7	\$78.75
ANS-RIG011Y080	8	\$78.75
ANS-RIG011Y090	9	\$78.75
ANS-RIG011Y100	10	\$78.75
ANS-RIG011Y110	11	\$78.75
ANS-RIG011Y120	12	\$78.75

Couvre-chaussures isolants et étanches - Classe 1

- Tension max. d'utilisation: 7,500V AC / 11,250V DC
- Conforme aux normes de l'ASTM 1117 (20 kV)
- Utilisables sur les chaussures de sécurité
- Semelle antidérapante en caoutchouc, résistante à l'huile et à l'essence
- Dessin de la semelle permettant d'éviter l'encrassement ou d'accrocher les échelons d'échelle
- Semelle résistante au contact chaud (300°C durant 60 secondes)
- Faciles à enfiler et à retirer



# Pièce	Taille	
CTU-MV-138-M	M (39-42)	\$354.85
CTU-MV-138-L	L (43-45)	\$354.85
CTU-MV-138-XL	XL (46-49)	\$354.85

Surgants de 12.5" en cuir pour gants isolants basse tension

- Assurent la protection mécanique des gants isolants classe 00 et 0
- Résistants au feu et au contact de la chaleur de 100°C pendant 10 sec. (selon EN 407)

# Pièce	Taille	
CTU-CG-981-08	8	\$87.55
CTU-CG-981-09	9	\$87.55
CTU-CG-981-10	10	\$87.55
CTU-CG-981-11	11	\$87.55



Sous-gants à porter sous des gants isolants

- Gants en coton confortables et lavables
- Protègent des éventuelles allergies au Latex

# Pièce	Pour tailles	
CTU-CG-80-F	8	\$14.95
CTU-CG-80-H	9, 10, 11	\$14.95



CTU-CG-36-1 **\$69⁷⁵**

Étui pour gants isolants - Classe 00, 0, 1

- Étui de 16.5" x 7" x 2" en tissu imperméabilisé et renforcé pour le transport des gants isolants
- Passant de ceinture à l'arrière et poche transparente



CTU-CG-117 **\$357¹⁵**

Vérif. pneumatique pour gants isolants

- Pour le contrôle obligatoire des gants isolants des classes 00 à 4 avant utilisation
- Le contrôle se fait en gonflant les gants isolants et en les immergeant dans l'eau



Gants de protection en cuir industriels de 10" de long, Classe 00, 0

- Afin de respecter les normes OSHA et ASTM, toujours porter les gants de protection en cuir industriels Marigold par-dessus les gants isolants en caoutchouc pour assurer une protection mécanique contre les coupures, les abrasions et les perforations
- TAILLE: Ces gants en cuir **doivent être commandés dans la même taille** que les gants électriques isolants en caoutchouc

# Pièce	Taille	
ANS-RIGLVCVR070	7	\$41.55
ANS-RIGLVCVR080	8	\$41.55
ANS-RIGLVCVR090	9	\$41.55
ANS-RIGLVCVR100	10	\$41.55
ANS-RIGLVCVR110	11	\$41.55
ANS-RIGLVCVR120	12	\$41.55



Sac de protection avec fermetoir

- Sac pour gants en toile conçu pour l'utilisation avec des gants isolants électriques

# Pièce	Taille	
ANS-RIGCVSBAG14	14"	\$28.05
ANS-RIGCVSBAG16	16"	\$42.05



Cliquets à tête fixe

GW GEARWRENCH



Cliquets à tête fixe entièrement chromés

# Pièce	Prise	Poignée	Longueur	Mécanisme	
Cliquets à l'unité					
GWR-81011T	1/4"	Standard	5"	90 dents	\$42.15
GWR-81028T	1/4"	Longue	6"	90 dents	\$48.25
GWR-81211T	3/8"	Standard	8"	90 dents	\$63.35
GWR-81264T	3/8"	Longue	11"	90 dents	\$73.85
GWR-81209T	3/8"	Courte	4.75"	90 dents	\$54.25
GWR-81220T Tête compacte	3/8"	Standard	8"	90 dents	\$60.25
GWR-81228T Tête compacte	3/8"	Courte	4.5"	90 dents	\$52.75
GWR-81304T	1/2"	Standard	11"	90 dents	\$78.35
GWR-81360T	1/2"	Longue	15"	90 dents	\$150.75
GWR-81011XP	1/4"	Standard	5"	120XP	\$49.65
GWR-81034XP	1/4"	X-Longue	9"	120XP	\$56.75
GWR-81211P	3/8"	Standard	8"	120XP	\$67.85
GWR-81269XP	3/8"	X-Longue	18"	120XP	\$92.25
GWR-81304XP	1/2"	Standard	11"	120XP	\$92.25
GWR-81364XP	1/2"	X-Longue	24"	120XP	\$127.65
Ensembles de cliquets					
GWR-81206T	3 pièces 1/4", 3/8", 1/2"	Standard	5", 8", 11"	90 dents	\$165.85
GWR-81268T	2 pièces 1/4", 3/8"	Longue	6", 11"	90 dents	\$105.55
GWR-81253T	2-Pièce 3/8" & 3/8"	Standard & Courte	8", 4.5"	90 dents	\$143.25
GWR-81206P	3 pièces 1/4", 3/8", 1/2"	Standard	5", 8", 11"	120XP	\$191.55
GWR-81271	2 pièces 1/4", 3/8"	X-Longue	9", 18"	120XP	\$143.25



GWR-81400 \$158²⁵
Cliquet à prise 3/4"
à dégagement rapide,
20" de long
 • 24 dents

GWR-81500 \$243¹⁵
Cliquet à prise 1"
à tête ronde,
25" de long
 • 24 dents

GW GEARWRENCH



Cliquets à tête fixe à poignée coussinée

# Pièce	Prise	Poignée	Longueur	Mécanisme	
Cliquets à l'unité					
GWR-81007T	1/4"	Standard	6"	90 dents	\$52.75
GWR-81029T	1/4"	Longue	8"	90 dents	\$55.75
GWR-81208T	3/8"	Standard	9"	90 dents	\$97.95
GWR-81265T	3/8"	Longue	13"	90 dents	\$79.85
GWR-81303T	1/2"	Standard	11"	90 dents	\$120.55
GWR-81361T	1/2"	Longue	16"	90 dents	\$113.05
Ensembles de cliquets					
GWR-81207T	3 pièces 1/4", 3/8", 1/2"	Standard	6", 9", 11"	90 dents	\$198.95

Astro



Cliquets Nano

- Tête de cliquet à format réduit
- Mécanisme à 72 dents

# Pièce	Prise	Longueur	
AST-91410	1/4"	10"	\$36.15
AST-93808	3/8"	8"	\$27.65
AST-93812	3/8"	12"	\$45.15
AST-91210	1/2"	10"	\$36.05

TITAN



Cliquets à tête scellée

- Mécanisme à 90 dents

# Pièce	Prise	Longueur	
TIT-12160	1/4"	6"	\$43.55
TIT-12161	3/8"	12"	\$62.45
TIT-12162	1/2"	16"	\$86.85

Cliquets coudés à dégagement rapide

- Poignée coussinée



# Pièce	Prise	Long.	Mécanisme	
TIT-12042	1/4"	5-3/4"	72 dents	\$20.95
TIT-12043	3/8"	8"	72 dents	\$23.35
TIT-12044	1/2"	9-3/4"	72 dents	\$31.35
TIT-12046	1/2"	15"	36 dents	\$44.65

TIT-18025 \$70⁷⁵
Kit de 3 cliquets coudés à dégagement rapide
 • Prises 1/4", 3/8", 1/2"
 • 5.5", 8", 10" de long



Cliquets à tête fixe



TIT-12050 **\$20⁹⁵**

Cliquet court double prise - 1/4" et 3/8"

- 72 dents

TITAN



TIT-12103 **\$22¹⁵**

Cliquet court double prise - 1/4" et 3/8"

- 3" de long

Cliquets courts sans engrenage



TITAN

# Pièce	Prise	Long.	
TIT-11200	1/4"	3"	\$33.95
TIT-11201	3/8"	4"	\$37.95
TIT-18202	2 pièces: 1/4" & 3/8"	3" & 4"	\$72.15

TIT-11203 **\$39³⁵**

Micro cliquet et visseuse coudés

- Cliquet à prise 1/4"
- Visseuse avec embout Phillips #2 • 3.5" de long



TIT-11206 **\$20³⁵**

Cliquet court coudé 1/4"

- 3.5" de long



TIT-11207 **\$20³⁵**

Visseuse courte coudée

- Comprend (1) embout Phillips #2 • 3.5" de long



Mini cliquets de 2" à double prise

- Pour usage avec des rallonges et d'autres outils
- Mécanisme à 60 dents
- Molette pour le contrôle au bout du doigt

VIM

# Pièce	Prise	
VIM-DD2	1/4"	\$61.75
VIM-DD3	3/8"	\$72.65



Cliquets mixtes

GWR-81203T **\$265²⁵**

Kit de 3 cliquets mixtes à poignée coussinée, 90 dents

- Prise 1/4", 6" de long
- Prise 3/8", 9" de long
- Prise 3/8", tête articulée, 13" de long



TIT-12175 **\$344⁷⁵**

Kit de 5 cliquets mixtes, 90 dents

- Cliquets à tête scellée:**
 - Prises 1/4", 3/8", 1/2"
 - 6", 12" et 16" de long
- Cliquets à tête articulée:**
 - Prise 1/4" - 6-1/2" de long
 - Prise 3/8" - 10" de long



Cliquets à tête articulée

Astro

AST-78318 **\$40⁰⁵**

Clé à cliquet XL de 18" à tête flexible à prise 3/8" pour douilles de type Nano

- Conçue pour fonctionner avec et retenir les douilles à chocs très courtes de type Nano, telles que Astro #78319, pour une hauteur de travail totale de seulement 0.88"
- Mécanisme à cliquet à 100 dents
- Retient les douilles très courtes à prise 3/8" avec un hex. extérieur de 17mm



GWR-81032 **\$105⁵⁵**

Kit de cliquets à prise 1/4", 45 pièces

- Cliquets verrouillables à tête articulée: 6", 12"
- Rallonge: 4"
- Douilles 6 pans: 4mm-13mm
- Boîte de 30 embouts de tournevis



EZR-MMS14 **\$49⁶⁵**

Kit cliquet à prise 1/4", 20 pièces

- Cliquet 1/4" à tête articulée avec porte-embout
- (8) douilles métriques à cannelures (spline), 4mm-11mm
- (10) embouts, rallonge de 3", pochette en nylon



GWR-81229T **\$140²⁵**

Trousse de cliquet et douilles à prise 3/8" pour bougies d'allumage

- Douilles magnétiques de 6" de long: 5/8" et 13/16"
- 90-tooth



Cliquets verrouillables à tête articulée sur 180°

# Pièce	Prise	Longueur	
EZR-MR3818FL	3/8"	16-3/4"	\$80.85
EZR-MR1224FL	1/2"	22"	\$147.35

EZRED

Cliquets à tête articulée

# Pièce	Prise	Longueur	
MLW-48-22-9007	1/4"	6"	\$62.35
MLW-48-22-9009	1/4"	9"	\$72.65
MLW-48-22-9039	3/8"	9"	\$87.35
MLW-48-22-9041	3/8"	12"	\$100.85
MLW-48-22-9051	1/2"	11"	\$114.05
MLW-48-22-9052	1/2"	18"	\$127.55

Milwaukee

Cliquets à tête articulée

GW GEARWRENCH

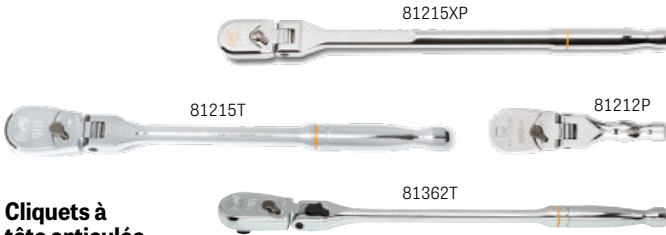

Cliquets à tête articulée entièrement chromés

# Pièce	Prise	Poignée	Longueur	Mécan.	
Cliquets à l'unité					
GWR-81015T	1/4"	Artic. verrouill.	7"	90 dents	\$55.75
GWR-81012T	1/4"	Articulée	7"	90 dents	\$49.75
GWR-81266T	3/8"	Artic. verrouill.	11"	90 dents	\$90.45
GWR-81215T	3/8"	Articulée	11"	90 dents	\$75.35
GWR-81212T	3/8"	Articulée courte	5"	90 dents	\$69.35
GWR-81362T	1/2"	Artic. verrouill.	17"	90 dents	\$117.55
GWR-81363T	1/2"	Artic. verrouill.	24"	90 dents	\$150.75
GWR-81306T	1/2"	Articulée	17"	90 dents	\$90.45
GWR-81012XP	1/4"	Articulée	7"	120XP	\$56.75
GWR-81215XP	3/8"	Articulée	13"	120XP	\$92.25
GWR-81212P	3/8"	Courte articulée	5"	120XP	\$72.35
GWR-81306P	1/2"	Articulée	17"	120XP	\$150.75
Ensembles de cliquets					
GWR-81216T	2 pièces 1/4", 3/8"	Articulée	7", 11"	90 dents	\$120.55
GWR-81230T	4 pièces 1/4", 3/8", 3/8", 1/2"	Articulée	5", 7", 11", 17"	90 dents	\$206.35
GWR-81274T	2 pièces 1/4", 3/8"	Articulée verrouillable	7", 11"	90 dents	\$123.65
GWR-81276T	3 pièces 1/4", 3/8", 1/2"	Articulée verrouillable	7", 11", 17"	90 dents	\$221.05
GWR-81230P	4 pièces 1/4", 3/8", 3/8", 1/2"	Articulée	5", 7", 11", 17"	120XP	\$294.75

GW GEARWRENCH



Cliquets à tête articulée à poignée coussinée

# Pièce	Prise	Poignée	Longueur	Mécan.	
Cliquets à l'unité					
GWR-81016T	1/4"	Artic. verrouill.	8"	90 dents	\$54.25
GWR-81009T	1/4"	Articulée	8"	90 dents	\$63.35
GWR-81267T	3/8"	Artic. verrouill.	13"	90 dents	\$123.65
GWR-81210T	3/8"	Articulée	13"	90 dents	\$90.45
GWR-81213T	3/8"	Articulée coudée	12"	90 dents	\$113.05
GWR-81371T	1/2"	Artic. verrouill.	17"	90 dents	\$120.55
GWR-81372T	1/2"	Artic. verrouill.	24"	90 dents	\$180.95
GWR-81370T	1/2"	Articulée	17"	90 dents	\$99.45
GWR-81009XP	1/4"	Articulée	9"	120XP	\$70.95
GWR-81210XP	3/8"	Articulée	15.5"	120XP	\$99.35
Ensembles de cliquets					
GWR-81204T	2 pièces 1/4", 3/8"	Articulée	8", 13"	90 dents	\$150.75
GWR-81275T	2 pièces 1/4", 3/8"	Articulée verrouillable	8", 13"	90 dents	\$180.95
GWR-81298T	3 pièces 1/4", 3/8", 1/2"	Articulée verrouillable	8", 13", 17"	90 dents	\$221.05
GWR-81204P	2 pièces 1/4", 3/8"	Articulée	8", 14"	120XP	\$180.95

Cliquets à tête pivotante

GW GEARWRENCH



Cliquets "Roto Ratchet"

• Tête pivotante sur 360° • 72 dents

# Pièce	Prise	Long.	
GWR-81224	1/4"	6-3/4"	\$60.25
GWR-81225	3/8"	9-3/4"	\$82.85
GWR-81223	2-pcs: 1/4" & 3/8"		\$108.55

TITAN

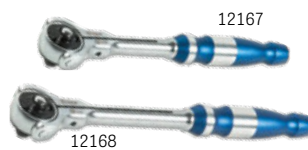

Cliquets à tête pivotante

• 90 dents

# Pièce	Prise	Long.	
TIT-12167	1/4"	6.5"	\$71.75
TIT-12168	3/8"	10"	\$91.05



TIT-11330 **\$30⁵⁵**
Mini cliquet réversible à tête pivotante, prise 1/4"
 • 2-1/4" de long
 • 90 dents, pivote sur 250°

Micro cliquets en aluminium à tête pivotante, prise 1/4"
 • 4" de long • 90 dents

# Pièce	Couleur	
TIT-11316	Bleu	\$33.85
TIT-11320	Rouge	\$33.85
TIT-11322	Orange	\$33.85



TIT-11328 **\$47⁹⁵**
Micro cliquet réversible à longue portée et à tête pivotante, prise 1/4"
 • 7" de long • 90 dents

Cliquets télescopiques



VIM-HDR34K **\$433²⁵**
Kit de cliquet extensible et de barre de force à prise 3/4", service intensif

- S'étend de 29" à 40"
- Comprend une poignée, une tête de cliquet et une tête de barre de force articulée



Cliquets télescopiques à tête articulée



# Pièce	Prise	Extension	
EZR-MR34	3/4"	24" - 40"	\$235.25
EZR-MR1X	1"	24" - 40"	\$399.35



Cliquets télescopiques

# Pièce	Prise	Extension	
EZR-MR14	1/4"	6.89" - 8.85"	\$41.05
EZR-MR38	3/8"	9.84" - 13.78"	\$58.45
EZR-MR12	1/2"	13.78" - 19.79"	\$69.95
EZR-MR482	3 pièces 1/4", 3/8", 1/2"		\$144.85



Cliquets télescopiques verrouillables à tête articulée sur 180°



# Pièce	Prise	Extension	
EZR-MR14FL	1/4"	6.89" - 8.85"	\$54.85
EZR-MR38FL	3/8"	9.84" - 13.78"	\$64.55
EZR-MR12FL	1/2"	13.78" - 19.79"	\$88.55
EZR-MR482FL	3 pièces 1/4", 3/8", 1/2"		\$203.85



TIT-12071 **\$30⁶⁵**

Cliquet court télescopique à prises 1/4" et 3/8"

- Se déploie de 6-1/2" à 9" de longueur
- 72 dents



Cliquets télescopiques réversibles

- 72 dents
- La poignée se verrouille en 4 positions



# Pièce	Prise	Extension	
TIT-12184	1/4"	12.25" - 17.75"	\$30.65
TIT-12069	3/8"	8.5" - 12.8"	\$36.95
TIT-12182	1/2"	12.25" - 17.75"	\$56.65

Cliquets à prise carrée 1/4"



VIM-HBR12 **\$100⁵⁵**

Cliquet de 12" à tête articulée avec prise hex pour embouts 1/4"

- Adaptateur à prise carrée 1/4" amovible
- Fonctionne avec tous les embouts 1/4" hex et les douilles à prise 1/4"

EZR-4S04 **\$68⁵⁵**

Cliquet de 4" de long à têtes articulées

- Prise magnétique 1/4" pour embouts et prise carrée 1/4"
- Réversible
- Dégagement rapide
- Têtes articulées sur 180°



EZR-4SS8 **\$63⁰⁵**

Cliquet en "S" de 8" de long

- Prise magnétique 1/4" pour embouts et prise carrée 1/4"
- Réversible • Ne nécessite que 5" pour tourner les fixations



EZR-4S12L **\$83⁰⁵**

Cliquet verrouillable de 12" de long à têtes articulées

- Prise magnétique 1/4" pour embouts et prise carrée 1/4"
- Réversible • Dégagement rapide
- Têtes articulées sur 180° verrouillables sur 10 positions différents



SUN-9728 **\$38³⁵**

Mini visseuse magnétique à cliquet à prise 1/4"



VIM-HBR4 **\$29⁰⁵**

Cliquet à prise 1/4" hex pour embouts



LAN-5221 **\$34³⁵**

Tourne-embout à dents fines, 5 pièces

- (1) Clé déportée à 15°
- Embouts: Phillips #1 et #2; Pointes plates 1/4" et 9/32"
- Pour usage comme un tourne-embout 1/4" ou comme un adaptateur 1/4"

TIT-11317 **\$33⁸⁵**

Tourne-embout de 4" en aluminium à tête pivotante, prise 1/4"

- 90 dents
- Prise d'embout magnétique
- Comprend en embout PH2



Système interchangeable de cliquet et de barre de force



Garantie à vie limitée

FIABILITÉ POUR LES APPLICATIONS LOURDES

TITAN

CONSTRUCTION

INDUSTRIEL

AGRICULTURE

SECOURS

TRANSPORT

Bar-X™ est un système d'outils exclusif qui permet de changer rapidement les têtes d'outils interchangeables, réduisant ainsi les coûts tout en conservant une qualité de fabrication supérieure.

Conçu pour fournir des fixations faciles et sûres entre les têtes de cliquet et de barre de force, offrant des performances et un couple maximum pour vos besoins d'applications rigoureuses.



NOUVEAU

Bar-X™ – Kits de cliquet et de tête de barre de force interchangeables, 3 pièces

- Les kits comprennent:
- (1) Tête de cliquet à 24 dents
 - (1) Tête de barre de force
 - Manche Bar-X™ de 23" (#65023)



# Pièce	Prise	Tête de cliquet	Tête de barre de force	
TIT-64143	3/4"	#64111	#64122	\$296.05
TIT-61323	1"	#61002	#61009	\$408.45



NOUVEAU

Bar-X™ – Tête de cliquet avec manche

- Design interchangeable à changement rapide sécurisée
- (1) Tête de cliquet à 24 dents
- Manche Bar-X™ de 23" de long (#65023)

# Pièce	Prise	Longueur hors tout	Tête de cliquet	
TIT-64171	3/4"	29-1/4"	#64111	\$195.45
TIT-61271	1"	31-1/2"	#61002	\$254.55



NOUVEAU

Bar-X™ – Tête de barre de force avec manche

- Design interchangeable à changement rapide sécurisée
- Tête pivotante sur 180°
- Manche Bar-X™ de 23" de long (#65023)

# Pièce	Prise	Longueur hors tout	Tête de barre de force	
TIT-64185	3/4"	30"	#64122	\$179.95
TIT-61285	1"	31"	#61009	\$207.25

Bar-X™ – Têtes de cliquet à 24 dents

- Design interchangeable à changement rapide sécurisée

# Pièce	Prise	
TIT-64111	3/4"	\$120.05
TIT-61002	1"	\$187.05



NOUVEAU

Bar-X™ – Têtes de barre de force

- Design interchangeable à changement rapide sécurisée
- Tête pivotante sur 180°

# Pièce	Prise	
TIT-64122	3/4"	\$103.75
TIT-61009	1"	\$138.05



NOUVEAU



NOUVEAU

Bar-X™ – Manches

- Le design interchangeable permet une personnalisation optimale et un effet de levier selon les besoins
- À utiliser avec les têtes de barre de force ou les têtes de cliquet Bar-X™

# Pièce	Longueur	
TIT-65023	23"	\$77.45
TIT-65033	33.5"	\$119.05

DOUILLES, DOUILLES-TOURNEVIS ET ACCESSOIRES

Douilles chromées

CTA-6535 **\$38⁷⁵**
Kit de 5 douilles de 8mm à prise 1/4"

- Comprend:
- Douille courte, standard, longue, à joint articulé et une douille à chocs magnétique
 - Rail à douilles pour le rangement pratique



VIM-10X10 **\$89³⁵**
Kit "master" de douilles 10mm à prise 1/4" et 3/8", 10 pièces

- Comprend tous les types de douilles de 10mm dont vous pouvez avoir besoin pour tout type de travail. Des douilles à double prise à profil bas pour les espaces restreints, des douilles longues pour une portée accrue et des douilles à chocs.
- Comprend un joint universel court à ressort, 10mm et prise carrée



6 Kits douilles ULTRA-COURTES à 6 pans avec cliquet 120XP™ à tête flexible verrouillable

- Les kits comprennent:
- Rallonges: 3" et 6" • Joint universel

GW GEARWRENCH

# Pièce	Contient	Prise	Plage	Longueur de cliquet	
GWR-81390	15 pièces	1/4"	4mm – 14mm	7"	\$140.05
GWR-81391	14 pièces	1/4"	3/16" – 9/16"	7"	\$140.05
GWR-81392	18 pièces	3/8"	6mm – 19mm	13.5"	\$178.95
GWR-81393	16 pièces	3/8"	5/16" – 1"	13.5"	\$178.95



81390



81393



GRATUIT!
Quantités limitées

Achetez #GWR-80300P et obtenez #GWR-83501: Jeu de 10 clés Hex en "L" métriques à bras court, 1,5mm-7mm.

GW GEARWRENCH



Kits de douilles courtes et longues, SAE/métriques

	GWR-80300	GWR-80300P	GWR-80550	GWR-80550P	GWR-80700P	GWR-80301	GWR-80551	GWR-80701
Nombre de pièces	51 pièces	51 pièces	57 pièces	56 pièces	49 pièces	51 pièces	57 pièces	49 pièces
Prise	1/4"	1/4"	3/8"	3/8"	1/2"	1/4"	3/8"	1/2"
Pans	6	6	6	6	6	12	12	12
Douilles COURTES	3/16" – 9/16", 4mm – 15mm	3/16" – 9/16", 4mm – 15mm	1/4" – 1", 6mm – 19mm	1/4" – 1", 6mm – 19mm	7/16" – 1-1/8", 10mm – 24mm	3/16" – 9/16", 4mm – 15mm	1/4" – 1", 6mm – 19mm	7/16" – 1-1/8", 10mm – 24mm
Douilles LONGUES	3/16" – 9/16", 4mm – 15mm	3/16" – 9/16", 4mm – 15mm	1/4" – 7/8", 6mm – 19mm	1/4" – 7/8", 6mm – 19mm	1/2" – 15/16", 10mm – 19mm	3/16" – 9/16", 4mm – 15mm	1/4" – 7/8", 6mm – 19mm	1/2" – 15/16", 10mm – 19mm
Cliquet	5" de long, 84 dents	5" de long, 120XP™	5" et 8" de long 84 dents	8" de long, 120XP™	11" de long, 120XP™	5" de long, 84 dents	5" & 8" de long 84 dents	11" de long, 84 dents
Cliquet à molette	✓	✓	✗	✗	✗	✓	✗	✗
Joint universel	✓	✓	✓	✓	✓	✓	✓	✓
Rallonges	2" et 6"	2" et 6"	3" et 6"	3" et 6"	3" et 5"	2" et 6"	3" et 6"	3" et 5"
	\$161.85	\$186.75	\$197.75	\$243.35	\$425.95	\$171.15	\$228.15	\$349.85

Douilles chromées

GW GEARWRENCH



81396



80703



80304S-06



80554

6 Douilles 6 pans

# Pièce	Prise	Contient	Plage
Douilles ULTRA-COURTES			

GWR-81394	1/4"	12 pièces	4mm – 15mm	\$52.85
GWR-81395	1/4"	10 pièces	3/16" – 9/16"	\$49.75
GWR-81396	3/8"	14 pièces	6mm – 19mm	\$85.55
GWR-81397	3/8"	13 pièces	1/4" – 1"	\$82.45

Douilles COURTES

GWR-80302D	1/4"	13 pièces	4mm – 15mm	\$46.65
GWR-80303	1/4"	10 pièces	3/16" – 9/16"	\$38.85
GWR-80552	3/8"	14 pièces	6mm – 19mm	\$105.85
GWR-80553	3/8"	13 pièces	1/4" – 1"	\$71.55
GWR-80702	1/2"	13 pièces	12mm – 24mm	\$101.15
GWR-80703	1/2"	11 pièces	1/2" – 1-1/8"	\$87.15

Douilles SEMI-LONGUES

GWR-80304S-06	1/4"	13 pièces	4mm – 15mm	\$65.35
GWR-80305S-06	1/4"	10 pièces	3/16" – 9/16"	\$51.35
GWR-80554S-06	3/8"	14 pièces	6mm – 19mm	\$77.75
GWR-80555S-06	3/8"	11 pièces	1/4" – 7/8"	\$62.25

Douilles LONGUES

GWR-80304	1/4"	13 pièces	4mm – 15mm	\$70.05
GWR-80305	1/4"	10 pièces	3/16" – 9/16"	\$54.45
GWR-80554	3/8"	14 pièces	6mm – 19mm	\$85.55
GWR-80555	3/8"	11 pièces	1/4" – 7/8"	\$84.05
GWR-80704	1/2"	10 pièces	10mm – 19mm	\$121.35
GWR-80705	1/2"	8 pièces	1/2" – 15/16"	\$107.35

ATD-1380 **\$439⁶⁵**
Kit "master" de douilles 1/4" & 3/8", 6 pans, SAE/métri., courtes et longues, 106 pièces

- 1/4" Courtes: 3/16" à 1/2", 4mm à 12mm
- 1/4" Longues: 3/16" à 1/2"
- 3/8" Courtes: 3/8" à 7/8", 8mm à 19mm
- 3/8" Longues: 3/8" à 7/8", 8mm à 19mm
- (2) Cliquets • (4) Rallonges oscillantes • (3) Douilles pour bougies
- (2) Adaptateurs • (2) Joints universels • (2) Poignées articulées
- Embouts de tournevis: (3) Plate, (4) Phillips, (6) Hex & (7) Torx®



ATD

GW GEARWRENCH



80306



80713

12 Douilles 12 pans

# Pièce	Prise	Contient	Plage
Douilles COURTES			

GWR-80306	1/4"	13 pièces	4mm – 15mm	\$49.75
GWR-80307D	1/4"	10 pièces	3/16" – 9/16"	\$37.35
GWR-80560	3/8"	14 pièces	6mm – 19mm	\$77.75
GWR-80561	3/8"	13 pièces	1/4" – 1"	\$74.65
GWR-80710D	1/2"	13 pièces	12mm – 24mm	\$101.15
GWR-80711	1/2"	11 pièces	1/2" – 1-1/8"	\$87.15

Douilles LONGUES

GWR-80308	1/4"	13 pièces	4mm – 15mm	\$74.65
GWR-80309D	1/4"	10 pièces	3/16" – 9/16"	\$57.55
GWR-80562	3/8"	14 pièces	6mm – 19mm	\$98.05
GWR-80563	3/8"	11 pièces	1/4" – 7/8"	\$90.25
GWR-80712	1/2"	10 pièces	10mm – 19mm	\$116.65
GWR-80713	1/2"	8 pièces	1/2" – 15/16"	\$107.35

6

Kit de douilles et cliquet SAE/métri., courtes et longues

- Conception FOUR FLAT™ résiste au roulement et permet d'utiliser une clé
- Les kits comprennent:
- Cliquet 90 dents • Rallonges: 3" et 6"
- Joint universel (sauf #48-22-9010)
- Coffret avec plateau intérieur amovible



48-22-9004

# Pièce	Kit	Prise	Courtes	Longues	
MLW-48-22-9004	50-pcs	1/4"	5/32"–9/16" 5mm–15mm	5/32"–9/16" 5mm–15mm	\$136.05
MLW-48-22-9008	56-pcs	3/8"	1/4"–1" 6mm–19mm	1/4"–7/8" 6mm–19mm	\$136.05
MLW-48-22-9010	47-pcs	1/2"	1/2"–1-1/8" 10mm–24mm	1/2"–15/16" 10mm–19mm	\$376.15

6

MLW-48-22-9487 **\$358⁷⁵**
Kit de clé à cliquet et douilles à prise de 1/2" avec coffre PACKOUT™, 47 pièces

- Courtes: 1/2" à 1-1/8", 10 à 24mm
- Longues: 1/2" à 15/16", 10 à 19mm
- Cliquet à 90 dents
- Rallonges 3" et 5"



DOUILLES, DOUILLES-TOURNEVIS ET ACCESSOIRES

Douilles chromées

ATD-10021 **\$344⁶⁵**
Kit de douilles SAE courtes à prise 3/4", 6 pans, 21 pièces

- (16) Courtes: 7/8" - 2"
- (1) Cliquet
- (2) Rallonges
- (1) Barre de force



GWR-80880 **\$760⁶⁵**
Kit de douilles SAE à prise 3/4", 12 pans, 27 pièces

- (16) Courtes: 7/8" - 2-3/8"
- Cliquet à dégage. rapide de 19-3/4"
- Poignée en T coulissante de 18"
- Poignée articulée de 19"
- Rallonges: 5", 8", 16"



18188
18189

TITAN



61001

12 Kits de douilles 12 pans

# Pièce	Prise	Nombre de pièces	Plage de dimensions	
TIT-18188	3/4"	21 pièces	7/8" - 2"	\$253.35
TIT-18189	3/4"	21 pièces	19mm - 50mm	\$253.35
TIT-61001	1"	20 pièces	1-5/8" - 3-1/8"	\$831.65

Douilles spécialisées très longues

VIM-EDM400A **\$196⁰⁵**
Kit de douilles de 4" de long à prise 1/4, 9 pièces

- 7mm - 15mm
- Pour le retrait et la pose de pare-chocs d'automobiles

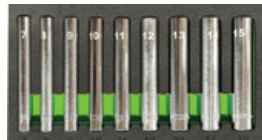

NOUVEAU

Astro

AST-4110 **\$120⁵⁵**
Kit de 8 douilles très longues de 4.75" à prise 3/8", 6 pans
 • 8mm-17mm

Douilles très longues de 120mm, 6 pans

- Facilite l'accès aux boulons très longs dans les endroits en retrait ou creux



1189



# Pièce	Contenu	Prise	Plage de dim.	Adaptateurs	
CTA-1700	5-pcs	3/8"	8mm-14mm	—	\$99.55
CTA-1099	11-pcs	3/8"	8mm-18mm	3/8" x 1/4"	\$242.45
CTA-1189	17-pcs	3/8" et 1/2"	6mm-21mm	3/8" x 1/4" et 1/2" x 3/8"	\$377.75
CTA-1177	1-pc	1/2"	19mm	—	\$28.35
CTA-1178	1-pc	1/2"	20mm	—	\$30.95
CTA-1179	1-pc	1/2"	21mm	—	\$30.95

Douilles à tête articulée

Astro

7407



6 Douilles 6 pans à tête articulée

# Pièce	Prise	Nombre de pièces	Plage de dimensions	
AST-7407	1/4"	7 pièces	3/16" - 9/16"	\$50.35
AST-7412	1/4"	12 pièces	5mm - 15mm	\$79.65

GW GEARWRENCH

80565



80310D



6 Douilles 6 pans à tête articulée

# Pièce	Prise	Nombre de pièces	Plage de dimensions	
GWR-80311	1/4"	12 pièces	5mm - 15mm	\$147.85
GWR-80310D	1/4"	7 pièces	3/16" - 9/16"	\$93.35
GWR-80565	3/8"	10 pièces	10mm - 19mm	\$171.15
GWR-80564	3/8"	7 pièces	3/8" - 3/4"	\$108.95

Coffrets professionnels / de formation

GW GEARWRENCH

6 12

GWR-80942 **\$532⁴⁵**

Trousse d'outils à prise 1/4", 3/8" et 1/2", 6 et 12 pans, métrique et SAE, avec boîte d'entreposage, 239 pièces



GW GEARWRENCH

6

GWR-80966 **\$608⁵⁵**

Trousse d'outils à prise 1/4", 3/8" et 1/2", 6 pans, métrique et SAE, avec boîte d'entreposage, 243 pièces



Coffrets professionnels / de formation

GW GEARWRENCH



GWR-MEGAMOD1268

Ensemble MEGAMOD pour le technicien, 1268 pièces

- (1) Table de travail à hauteur réglable
- (1) Siège de mécanicien pivotant à hauteur réglable
- (1) Armoire à outils roulante GSX de 72" à 18 tiroirs
- (1) Chariot à outils GSX de 33" à 4 tiroirs
- (27) Plateaux en mousse modulaire Silver Premium

Outils compris:

- (60) Cliquets et visseuses
- (711) Douilles et outils d'entraînement
- (174) Douilles à chocs et outils d'entraînement
- (89) Outils d'extraction de boulons
- (163) Clés
- (1) Clé dynamométrique
- (28) Tournevis • (5) Pincés
- (31) Clés hexagonales • (2) Outils d'éclairage

GWR-MEGAMOD873

Ensemble MEGAMOD pour le technicien, 873 pièces

- (1) Coffre à outils de 41" à 5 tiroirs
- (1) Armoire roulante GSX de 41" à 11 tiroirs
- (18) Plateaux en mousse modulaire Silver Premium

Outils compris:

- (60) Cliquets et outils d'entraînement
- (577) Douilles et embouts
- (89) Outils d'extraction de boulons
- (81) Clés
- (28) Tournevis
- (5) Pincés
- (31) Clés hexagonales

GWR-MEGAMODMRO

Ensemble MEGAMOD pour le technicien, 614 pièces

- (1) Poste de travail mobile de 42" à 11 tiroirs
- (11) Plateaux en mousse modulaire Signature noire

Outils compris:

- (28) Cliquets et outils d'entraînement
- (502) Douilles
- (64) Clés
- (7) Pincés
- (12) Tournevis

wiha

Fabriquée en Allemagne



Kits de coffres à outils à 6 tiroirs pour établi, 147 pièces

- Serrure à clé et combinaison numérique réinitialisable
- 6 tiroirs et rangement supérieur
- Le couvercle est équipé de supports à gaz
- Poignées latérales durables à prise confortable

Les coffres comprennent les outils suivants sur plateau en mousse:

- Kit de 31 clés à cliquet SAE et métriques (#30392)
- Kit de 8 pincés et pincés coupantes à poignée classique (#34682)
- Kit de 10 tournevis extra-robustes, lame plate et Phillips (#53180)
- Kit de 27 douilles métriques professionnelles à 6 pans, prise 1/4" (#33395)
- Kit de 25 douilles SAE professionnelles à 6 pans, prise 1/4" (#33396)
- Kit de 24 douilles métriques professionnelles à 12 pans, prise 3/8" (#33795)
- Kit de 22 douilles SAE professionnelles à 12 pans, prise 3/8" (#33796)

# Pièce	Couleur
WIH-91880	Blanc
WIH-91882	Gris

Douilles pour bouchon de tuyau

SUNEX TOOLS

SUN-3841 **\$125⁹⁵**

Kit de 11 douilles 3/8" pour bouchon de tuyau

- Convient à la plupart des véhicules
- Mâle: 3/16" à 3/8"
- Femelle: 1/4" à 3/8"

SUN-2841 **\$119⁵⁵**

Kit de 8 douilles 1/2" pour bouchon de tuyau

- Convient à la plupart des véhicules
- Mâle: 7/16" à 5/8"
- Femelle: 7/16" à 5/8"



DOUILLES, DOUILLES-TOURNEVIS ET ACCESSOIRES

Douilles à chocs

SUNEX
TOOLS

3360DD



3675

6 Douilles à chocs – 6 pans

# Pièce	Prise	Kit	Plage	
Douilles COURTES				
SUN-1809	1/4"	9 pièces	5.5mm – 13mm	\$48.55
SUN-3358	3/8"	13 pièces	7mm – 19mm	\$47.95
SUN-3360	3/8"	12 pièces	5/16" – 1"	\$78.35
SUN-2652	1/2"	14 pièces	10mm – 27mm	\$83.45
SUN-2645	1/2"	26 pièces	10mm – 36mm	\$228.95
SUN-2650	1/2"	13 pièces	7/16" – 1-1/4"	\$84.65
SUN-2640	1/2"	19 pièces	3/8" – 1-1/2"	\$179.15
SUN-4684	3/4"	17 pièces	26mm – 46mm	\$526.65
SUN-4682	3/4"	11 pièces	3/4" – 1-1/2"	\$196.65
SUN-4683	3/4"	17 pièces	1" – 2"	\$674.55
SUN-4692	3/4"	26 pièces	19mm – 50mm	\$707.55
SUN-4696	3/4"	29 pièces	3/4" – 2-1/2"	\$1079.35
SUN-5692	1"	21 pièces	3/4" – 2"	\$730.65

Douilles SEMI-LONGUES

SUN-3328	3/8"	14 pièces	8mm – 22mm	\$105.95
----------	------	-----------	------------	-----------------

Douilles LONGUES

SUN-1812	1/4"	9 pièces	5.5mm – 13mm	\$63.35
SUN-3360DD	3/8"	28 pièces Comprend: adaptateur 1/2"(F) x 3/8"(M), rallonge 3"	8mm – 22mm • 5/16" – 1"	\$200.25
SUN-3359	3/8"	13 pièces	7mm – 19mm	\$77.25
SUN-5153DD	1/2"	29 pièces Comp.: Douilles double embout: 3/4" x 13/16" • 19 x 21mm	10mm – 27mm • 7/16" – 1-1/4"	\$282.75
SUN-2653	1/2"	14 pièces	10mm – 27mm	\$136.95
SUN-2646	1/2"	26 pièces	10mm – 36mm	\$383.45
SUN-2651	1/2"	13 pièces	7/16" – 1-1/4"	\$133.55
SUN-2641	1/2"	19 pièces	3/8" – 1-1/2"	\$312.25
SUN-4638	3/4"	14 pièces	3/4" – 1-5/8"	\$369.55
SUN-4685	3/4"	17 pièces	1" – 2"	\$849.05
SUN-4693	3/4"	26 pièces	19mm – 50mm	\$914.25
SUN-4695	3/4"	29 pièces	3/4" – 2-1/2"	\$1344.75
SUN-5693	1"	21 pièces	3/4" – 2"	\$1029.25

12 Kits de douilles à chocs – 12 pans

# Pièce	Prise	Kit	Plage	
Douilles COURTES				
SUN-3675	3/8"	13 pièces	7mm – 19mm	\$64.15
SUN-2679A	1/2"	13 pièces	10mm – 24mm	\$87.15
SUN-2826	1/2"	26 pièces	10mm – 36mm	\$229.75
SUN-2678A	1/2"	14 pièces	7/16" – 1-1/4"	\$113.35
SUN-2819	1/2"	19 pièces	3/8" – 1-1/2"	\$197.55
SUN-4687	3/4"	9 pièces	Douilles à parois minces 3/4" – 1-1/4"	\$235.75
Douilles SEMI-LONGUES				
SUN-3338	3/8"	13 pièces	7mm – 19mm	\$64.75
Douilles LONGUES				
SUN-2827	1/2"	26 pièces	10mm – 36mm	\$380.85
SUN-2820	1/2"	19 pièces	3/8" – 1-1/2"	\$318.55

6

SUNEX
TOOLS

SUN-1848 **\$180¹⁵** Kit de 48 douilles à chocs 1/4" SAE & métriques, courtes & longues – 6 pans

- Courtes: 3/16" à 9/16", 4mm à 15mm
- Longues: 3/16" à 9/16", 4mm à 15mm



6

SUN-3342 **\$205⁹⁵** Kit de 42 douilles à chocs 3/8" SAE et métriques, courtes et longues – 6 pans

- Courtes: 5/16" à 3/4", 8mm à 19mm
- Longues: 5/16" à 3/4", 8mm à 19mm



6

SUN-3580 **\$516⁴⁵** Kit de 80 douilles à chocs 3/8" SAE et métriques – 6 pans

- Courtes: 5/16" à 3/4", 8-19mm
- Longues: 5/16" à 3/4", 8-19mm
- Universelles: 3/8" à 3/4", 10mm-19mm
- Torx®: T-20 à T-55
- Torx® femelle: E5 à E16
- Adaptateur: 1/2" (F) x 3/8" (M)
- Rallonges: 3", 5", 10", 15"



6

Kits de 39 douilles à chocs 1/2", courtes et longues – 6 pans

# Pièce	Courtes	Longues	
SUN-2669	9mm – 30mm	9mm – 30mm	\$281.25
SUN-2668	3/8" – 1-1/2"	3/8" – 1-1/2"	\$408.55



6

Kits de 43 douilles à chocs 1/2", courtes et longues – 6 pans

- Rallonges: 3", 5", 10", 15"
- (1) Joint universel

# Pièce	Courtes	Longues	
SUN-2569	9mm – 30mm	9mm – 30mm	\$317.85
SUN-2568	3/8" – 1-1/2"	3/8" – 1-1/2"	\$476.95



DOUILLES, DOUILLES-TOURNEVIS ET ACCESSOIRES

Douilles à chocs

GRY-9723G **\$212¹⁵**
Douilles à chocs courtes
MAGNÉTIQUES SAE/métr.
à prise 1/4", 6 pans, 23 pièces

- Courtes: 3/16" - 1/2", 5mm - 15mm
- Rallonge: 2" • Joint universel



GRY-9772 **\$622⁴⁵**
Douilles à chocs SAE/métr.
courtes et longues
à prise 1/4", 6 pans, 72 pièces

- Courtes & longues: 3/16" - 9/16" 4mm - 15mm
- Rallonges: 2", 4", 6
- Joint universel • (2) Adaptateurs



GRY-81659CRD **\$475³⁵**
Douilles à chocs SAE/métriques
courtes et longues
à prise 3/8", 6 pans, 59 pièces

- Stand. & longues: 5/16" - 1", 7 - 22mm
- Cliquet de 8", 72 dents à dégap. rapide
- Rallonges: 3", 6"



Douilles à chocs SAE/métriques
courtes et longues prise 3/8", 43 pcs

- Stand. & longues: 5/16" - 3/4", 8mm - 19mm
- Rallonge: 3" • Joint universel • Adaptateur



6 GRY-1243RD **\$257⁷⁵**

12 GRY-1643RD **\$257⁷⁵**

GRY-1328RD **\$300⁶⁵**
Douilles à chocs SAE
courtes et longues
à prise 1/2", 6 pans, 28 pièces

- Courtes & longues: 7/16" - 1-1/4"
- Joint universel • Rallonge: 3"



GRY-1430MRD **\$290³⁵**
Douilles à chocs métriques
courtes et longues
à prise 1/2", 6 pans, 28 pièces

- Courtes & longues: 10mm - 24mm
- Joint universel • Rallonge: 3"



GRY-1512DM **\$337⁴⁵**
Douilles à chocs
SAE/métriques longues
à prise 1/2", 6 pans, 30 pièces

- Courtes & longues: 7/16" - 1-1/4" 10mm - 27mm
- (2) Douilles double extrémité • Rallonge: 3"



1312

6 Douilles à chocs 6 pans

# Pièce	Prise	Nombre de pièces	Plage de dimensions	
Douilles COURTES				
GRY-1213M	3/8"	13 pièces	7mm - 19mm	\$57.25
GRY-1213	3/8"	12 pièces	5/16" - 1"	\$70.45
GRY-1412M	1/2"	14 pièces	10mm - 27mm	\$94.65
GRY-1326M	1/2"	26 pièces	10mm - 36mm	\$219.45
GRY-1312	1/2"	13 pièces	7/16" - 1-1/4"	\$94.65
GRY-1319	1/2"	19 pièces	3/8" - 1-1/2"	\$176.45
GRY-8026M	3/4"	26 pièces	19mm - 50mm	\$709.45
GRY-8029	3/4"	29 pièces	3/4" - 2-1/2"	\$1174.35
Douilles SEMI-LONGUES				
GRY-1213MSD	3/8"	13 pièces	7mm - 19mm	\$86.35
Douilles LONGUES				
GRY-1213MD	3/8"	13 pièces	7mm - 19mm	\$84.55
GRY-1213D	3/8"	12 pièces	5/16" - 1"	\$96.45
GRY-1412MD	1/2"	14 pièces	10mm - 27mm	\$154.05
GRY-1326MD	1/2"	26 pièces	10mm - 36mm	\$402.15
GRY-1312D	1/2"	13 pièces	7/16" - 1-1/4"	\$155.45
GRY-1319D	1/2"	19 pièces	3/8" - 1-1/2"	\$314.55
GRY-8026MD	3/4"	26 pièces	19mm - 50mm	\$1048.55
GRY-8038D	3/4"	14 pièces	3/4" - 1-5/8"	\$395.05
Douilles COURTES et LONGUES				
GRY-9728M	1/4"	28 pièces	4mm - 15mm Incl. 4.5mm & 5.5mm	\$137.35
GRY-9748	1/4"	48 pièces	3/16" - 9/16" 4mm - 15mm	\$238.05
GRY-1226M	3/8"	26 pièces	7mm - 19mm	\$128.15
GRY-1224RD	3/8"	24 pièces	5/16" - 1"	\$161.45



12 Douilles à chocs 12 pans

# Pièce	Prise	Nombre de pièces	Plage de dimensions	
Douilles COURTES				
GRY-1726M	1/2"	26 pièces	10mm - 36mm	\$227.45
GRY-1719	1/2"	19 pièces	3/8" - 1-1/2"	\$182.85

ATD-6405 **\$893⁶⁵**
Douilles à chocs SAE longues
à prise 3/4", 6 pans, 22 pièces

- Longues: 7/8" - 2"
- Douille à écrou Budd: 13/16" carré
- Cliquet à dégagement rapide de 19-1/2"
- Poignée en T coulissante
- Rallonges: 5", 10"



DOUILLES, DOUILLES-TOURNEVIS ET ACCESSOIRES

Douilles à chocs



49-66-7006

49-66-7009



49-66-7015
49-66-7016

6 Douilles à chocs 6 pans

# Pièce	Prise	Nombre de pièces	Plage de dimensions	
Douilles STANDARD et LONGUES				
MLW-49-66-7006	3/8"	12 pièces	5/16" - 1"	\$86.75
MLW-49-66-7014	1/2"	14 pièces	10mm - 27mm	\$113.45
MLW-49-66-7015	1/2"	29 pièces	8mm - 36mm	\$270.45
MLW-49-66-7011	1/2"	12 pièces	3/8" - 1-1/16"	\$111.15
MLW-49-66-7012	1/2"	19 pièces	3/8" - 1-1/2"	\$203.35
MLW-49-66-7016	1/2"	29 pièces	7/16" - 1-1/4" 10mm - 27mm Rallonge de 3"	\$250.95
Douilles STANDARD et LONGUES				
MLW-49-66-7009	3/8"	43 pièces	15/16" - 3/4" 8mm - 19mm Rallonge de 3" Joint universel Adaptateur 1/4" Hex	\$185.05



Kits de douilles courtes et longues avec accessoires

	GWR-84903	GWR-84916N	GWR-84925N	GWR-84919N	GWR-84948N	GWR-84947N
Nombre de pièces	71 pièces	44 pièces	29 pièces	25 pièces	39 pièces	39 pièces
Prise	1/4"	3/8"	3/8"	3/8"	1/2"	1/2"
Pans	6	6	6	6	6	6
Douilles COURTES	3/16" - 9/16", 4mm - 15mm	5/16" - 3/4", 8mm - 19mm	8mm - 22mm	5/16" - 1"	9mm - 30mm	3/8" - 1-1/2"
Douilles LONGUES	3/16" - 9/16", 4mm - 15mm	5/16" - 3/4", 8mm - 19mm	8mm - 22mm	5/16" - 1"	9mm - 30mm	3/8" - 1-1/2"
Douilles UNIVERSELLES	1/4" - 9/16", 5mm - 15mm					
Adaptateur	1/4" F x 3/8" M					
Joint universel	✓	✓	✓	✓	✓	✓
Rallonges	2", 4" et 6"	3" et 6"				
	\$501.05	\$191.55	\$180.95	\$165.85	\$250.55	\$353.65



Douilles à chocs universelles

SUNEX
TOOLS

3654



6 Kits de douilles à chocs universelles – 6 pans

# Pièce	Prise	Nombre de pièces	Plage de dimensions	
Douilles STANDARD				
SUN-1814	1/4"	12 pièces	5mm – 15mm	\$227.35
SUN-3657	3/8"	10 pièces	10mm – 19mm	\$191.95
SUN-3654	3/8"	7 pièces	3/8" – 3/4"	\$149.95
SUN-2655	1/2"	7 pièces	13mm – 19mm	\$180.05
SUN-2657	1/2"	9 pièces	7/16" – 15/16"	\$221.05
Douilles LONGUES				
SUN-2658	1/2"	10 pièces	10mm – 19mm	\$272.55



1210UM



9712UMD

6 Kits de douilles à chocs universelles – 6 pans

# Pièce	Prise	Nombre de pièces	Plage de dimensions	
Douilles STANDARD				
GRY-9712UM	1/4"	12 pièces	5mm – 15mm	\$238.05
GRY-1210UM	3/8"	10 pièces	10mm – 19mm	\$243.25
GRY-1212U	3/8"	12 pièces	5/16" – 1"	\$295.35
GRY-1313UM	1/2"	13 pièces	12mm – 24mm	\$372.35
GRY-1314U	1/2"	14 pièces	7/16" – 1-1/4"	\$441.85
Douilles SEMI-LONGUES				
GRY-1210UMSD	3/8"	10 pièces	10mm – 19mm	\$253.85
Douilles LONGUES				
GRY-9712UMD	1/4"	12 pièces	5mm – 15mm	\$283.85

84975



GW GEARWRENCH

84924



6 Kits de douilles à chocs universelles – 6 pans

# Pièce	Prise	Nombre de pièces	Plage de dimensions	
Douilles STANDARD				
GWR-84905	1/4"	12 pièces	5mm – 15mm	\$221.05
GWR-84904	1/4"	6 pièces	1/4" – 9/16"	\$90.45
GWR-84975	3/8"	11 pièces	8mm – 19mm	\$280.05
GWR-84918N	3/8"	15 pièces	8mm – 22mm	\$213.65
GWR-84974	3/8"	7 pièces	3/8" – 3/4"	\$180.95
GWR-84917N	3/8"	8 pièces	5/16" – 3/4"	\$120.55
GWR-84979	1/2"	10 pièces	13mm – 24mm	\$309.45
GWR-84939N	1/2"	15 pièces	10mm – 24mm	\$243.15
GWR-84978	1/2"	9 pièces	1/2" – 1"	\$235.75
GWR-84938N	1/2"	13 pièces	1/2" – 1-1/4"	\$243.15
Douilles LONGUES				
GWR-84924N	3/8"	10 pièces	10 – 19mm	\$180.95
GWR-84945N	1/2"	10 pièces	10 – 19mm	\$173.35

Douilles d'usage spécial

Douilles à chocs 1/2" pour organes de transmission à espace restreint – 12 pans

- Comprend: douilles pour Chevrolet, Chrysler, Dodge, Ford, GMC et Jeep
- Retire et installe les boulons d'organes de transmission, convertisseurs de couple, culasses, et boîtiers de transmission 4x4



SUNEX
TOOLS

2695

# Pièce	Contient	Plage de dim.	
SUN-2695	9 pièces	8mm – 17mm	\$380.85
SUN-2696	7 pièces	5/16" – 3/4"	\$295.95

Douilles à chocs 1/2" à l'unité pour organes de transmission à espace restreint – 12 pans

# Pièce	Dim.	# Pièce	Dim.	
SUN-212ZUMDL	12mm	SUN-212ZUDL	3/8"	\$53.45
SUN-213ZUMDL	13mm	SUN-214ZUDL	7/16"	\$56.15
SUN-214ZUMDL	14mm	SUN-216ZUDL	1/2"	\$56.35
SUN-215ZUMDL	15mm	SUN-218ZUDL	9/16"	\$57.85
SUN-216ZUMDL	16mm	SUN-220ZUDL	5/8"	\$53.15
SUN-217ZUMDL	17mm	SUN-224ZUDL	3/4"	\$59.65

SUN-2625 **\$112⁸⁵** Kit de 5 douilles à chocs 1/2" pour boulons de culasse – 12 pans

- 10mm pour Honda (210MZB)
- 12mm pour Nissan (212MZB)
- 13mm (213MZB)
- 14mm pour Toyota (214MZB)
- 1/2" (216ZB)



Douilles à chocs 1/2" à l'unité pour boulons de culasse – 12 pans

# Pièce	Dimension	
SUN-212MZB	12mm	\$29.05
SUN-213MZB	13mm	\$38.25
SUN-216ZB	1/2"	\$40.95

SUN-2801 **\$27⁷⁵** Douille à prise 1/2" pour embout de barre d'accouplement (Tie Rod)

- Capable de retirer les boulons usés de 75%



SUNEX
TOOLS

TGR-10353 **\$209⁹⁵** **TIGER TOOL** Douille à prise 3/4" pour embout de Tie Rod

- Pour le service des camions et équipements de classes 6-8 (Kenworth, Peterbilt, Freightliner, Mack, Volvo, etc.)
- D.I. de 3.0" / Largeur de fente de 1.25"



SUN-10203 **\$34¹⁵** Douille à prise 1/2" pour écrou de flasque d'arbre de roue de Mercedes Benz

- Pour usage sur Mercedes Benz modèles 107, 114, 115, 116, et 126 avec joints CV



SUNEX
TOOLS

DOUILLES, DOUILLES-TOURNEVIS ET ACCESSOIRES

Prise 3/8"

	6 Courtes	6 Longues	6 Universelles
7 mm	SUN-307M \$4.85	SUN-307MD \$6.85	
8 mm	SUN-308M \$4.45	SUN-308MD \$6.25	
9 mm	SUN-309M \$4.85	SUN-309MD \$6.55	
10 mm	SUN-310M \$4.45	SUN-310MD \$6.45	SUN-310UM \$20.95
11 mm	SUN-311M \$5.05	SUN-311MD \$6.95	SUN-311UM \$21.25
12 mm	SUN-312M \$4.85	SUN-312MD \$6.55	SUN-312UM \$21.25
13 mm	SUN-313M \$4.45	SUN-313MD \$9.55	SUN-313UM \$21.25
14 mm	SUN-314M \$4.65	SUN-314MD \$6.85	SUN-314UM \$21.95
15 mm	SUN-315M \$5.05	SUN-315MD \$6.85	SUN-315UM \$22.15
16 mm	SUN-316M \$5.35	SUN-316MD \$7.95	SUN-316UM \$23.15
17 mm	SUN-317M \$5.35	SUN-317MD \$7.95	SUN-317UM \$23.55
18 mm	SUN-318M \$5.35	SUN-318MD \$8.55	SUN-318UM \$23.15
19 mm	SUN-319M \$5.65	SUN-319MD \$8.75	SUN-319UM \$23.45
20 mm	SUN-320M \$5.85	SUN-320MD \$8.25	SUN-320UM \$23.25
21 mm	SUN-321M \$6.25	SUN-321MD \$9.35	SUN-321UM \$23.25
22 mm	SUN-322M \$6.15	SUN-322MD \$10.15	SUN-322UM \$23.25
5/16"	SUN-310 \$6.85	SUN-310D \$6.55	SUN-310U \$21.85
3/8"	SUN-312 \$4.65	SUN-312D \$6.55	SUN-312U \$21.25
7/16"	SUN-314 \$4.65	SUN-314D \$6.55	SUN-314U \$21.25
1/2"	SUN-316 \$6.15	SUN-316D \$6.25	SUN-316U \$21.25
9/16"	SUN-318 \$4.75	SUN-318D \$6.55	SUN-318U \$23.25
5/8"	SUN-320 \$5.35	SUN-320D \$7.95	SUN-320U \$23.15
11/16"	SUN-322 \$5.35	SUN-322D \$8.25	SUN-322U \$23.45
3/4"	SUN-324 \$5.55	SUN-324D \$8.45	SUN-324U \$23.45
13/16"	SUN-326 \$8.85	SUN-326D \$9.25	SUN-326U \$23.45
7/8"	SUN-328 \$6.65	SUN-328D \$10.05	SUN-328U \$23.15
15/16"	SUN-330 \$9.45	SUN-330D \$11.45	
1"	SUN-332 \$9.95	SUN-332D \$12.05	

SUNEX
TOOLS

Doilles à chocs
à l'unité



Prise 1/2"

8 Longues

9/16"	SUN-218QD \$21.25
13/16"	SUN-226QD \$35.15
1"	SUN-232QD \$68.25

Prise 1/2"

	6 Courtes	12 Courtes	6 Longues	6 Très longues	6 Universelles	6 Univ. longues
10 mm	SUN-210M \$6.85	SUN-210ZM \$6.25	SUN-210MD \$9.95	SUN-210MXD \$36.75	SUN-210UM \$19.45	SUN-210UMD \$26.15
11 mm	SUN-211M \$6.85	SUN-211ZM \$6.95	SUN-211MD \$11.15	SUN-211MXD \$36.75	SUN-211UM \$17.45	
12 mm	SUN-212M \$7.05	SUN-212ZM \$6.25	SUN-212MD \$11.55	SUN-212MXD \$37.05	SUN-212UM \$19.45	SUN-212UMD \$26.15
13 mm	SUN-213M \$6.35	SUN-213ZM \$6.15	SUN-213MD \$10.85		SUN-213UM \$25.15	SUN-213UMD \$27.85
14 mm	SUN-214M \$6.85	SUN-214ZM \$6.15	SUN-214MD \$11.55	SUN-214MXD \$37.65	SUN-214UM \$26.25	SUN-214UMD \$27.65
15 mm	SUN-215M \$7.75	SUN-215ZM \$7.55	SUN-215MD \$13.15		SUN-215UM \$26.25	SUN-215UMD \$26.95
16 mm	SUN-216M \$7.95	SUN-216ZM \$7.85	SUN-216MD \$13.25		SUN-216UM \$24.55	SUN-216UMD \$27.45
17 mm	SUN-217M \$7.75	SUN-217ZM \$7.85	SUN-217MD \$12.55		SUN-217UM \$26.05	SUN-217UMD \$28.35
18 mm	SUN-218M \$7.85	SUN-218ZM \$8.15	SUN-218MD \$12.55	SUN-218MXD \$42.15	SUN-218UM \$27.65	SUN-218UMD \$29.65
19 mm	SUN-219M \$9.05	SUN-219ZM \$8.05	SUN-219MD \$13.25	SUN-219MXD \$40.45	SUN-219UM \$29.65	SUN-219UMD \$32.95
20 mm	SUN-220M \$8.85	SUN-220ZM \$8.05	SUN-220MD \$13.75	SUN-220MXD \$42.15	SUN-220UM \$28.05	SUN-220UMD \$30.25
21 mm	SUN-221M \$8.85	SUN-221ZM \$8.25	SUN-221MD \$13.15		SUN-221UM \$27.95	SUN-221UMD \$30.55
22 mm	SUN-222M \$8.85	SUN-222ZM \$8.15	SUN-222MD \$13.45	SUN-222MXD \$44.05	SUN-222UM \$27.95	SUN-222UMD \$30.75
23 mm	SUN-223M \$9.25	SUN-223ZM \$8.05	SUN-223MD \$13.75	SUN-223MXD \$41.15	SUN-223UM \$28.15	SUN-223UMD \$30.95
24 mm	SUN-224M \$10.15	SUN-224ZM \$9.05	SUN-224MD \$15.85	SUN-224MXD \$46.65	SUN-224UM \$27.85	SUN-224UMD \$32.65
25 mm	SUN-225M \$12.25	SUN-225ZM \$9.45	SUN-225MD \$17.95			
26 mm	SUN-226M \$11.55	SUN-226ZM \$9.35	SUN-226MD \$18.05			
27 mm	SUN-227M \$12.35	SUN-227ZM \$9.85	SUN-227MD \$18.55	SUN-227MXD \$50.85		
28 mm	SUN-228M \$12.35		SUN-228MD \$19.15	SUN-228MXD \$50.85		
29 mm	SUN-229M \$13.15	SUN-229ZM \$12.25	SUN-229MD \$19.15			
30 mm	SUN-230M \$13.25	SUN-230ZM \$13.35	SUN-230MD \$22.65			
31 mm	SUN-231M \$12.95	SUN-231ZM \$12.95	SUN-231MD \$22.15			
32 mm	SUN-232M \$13.25	SUN-232ZM \$13.25	SUN-232MD \$24.35			
33 mm	SUN-233M \$14.45	SUN-233ZM \$16.05	SUN-233MD \$27.65			
34 mm	SUN-234M \$15.95	SUN-234ZM \$15.55	SUN-234MD \$27.15	SUN-234MXD \$80.15		
35 mm	SUN-235M \$19.05	SUN-235ZM \$19.15	SUN-235MD \$31.45	SUN-235MXD \$94.85		
36 mm	SUN-236M \$19.05	SUN-236ZM \$18.75	SUN-236MD \$31.35			
3/8"	SUN-212 \$6.25	SUN-212Z \$5.35	SUN-212D \$11.45		SUN-212U \$23.05	SUN-212UD \$27.75
7/16"	SUN-214 \$6.65	SUN-214Z \$6.15	SUN-214D \$10.15		SUN-214U \$25.55	
1/2"	SUN-216 \$6.65	SUN-216Z \$6.15	SUN-216D \$10.15	SUN-216XD \$27.25	SUN-216U \$24.25	SUN-216UD \$26.15
9/16"	SUN-218 \$6.55	SUN-218Z \$6.15	SUN-218D \$11.25	SUN-218XD \$28.35	SUN-218U \$24.65	SUN-218UD \$29.05
5/8"	SUN-220 \$7.75	SUN-220Z \$7.75	SUN-220D \$11.35	SUN-220XD \$28.75	SUN-220U \$24.85	SUN-220UD \$28.85
11/16"	SUN-222 \$7.95	SUN-222Z \$8.15	SUN-222D \$11.75	SUN-222XD \$29.35	SUN-222U \$26.65	SUN-222UD \$29.85
3/4"	SUN-224 \$7.85	SUN-224Z \$8.15	SUN-224D \$12.55	SUN-224XD \$29.05	SUN-224U \$26.45	SUN-224UD \$30.15
13/16"	SUN-226 \$8.55	SUN-226Z \$8.25	SUN-226D \$13.25	SUN-226XD \$31.05	SUN-226U \$26.65	SUN-226UD \$30.35
7/8"	SUN-228 \$8.95	SUN-228Z \$8.15	SUN-228D \$13.75	SUN-228XD \$32.05	SUN-228U \$27.25	SUN-228UD \$31.05
15/16"	SUN-230 \$10.25	SUN-230Z \$9.35	SUN-230D \$16.65	SUN-230XD \$32.15	SUN-230U \$29.45	SUN-230UD \$32.65
1"	SUN-232 \$11.45	SUN-232Z \$9.95	SUN-232D \$17.95	SUN-232XD \$35.05	SUN-232U \$29.45	
1-1/16"	SUN-234 \$12.55	SUN-234Z \$11.55	SUN-234D \$19.55	SUN-234XD \$37.75	SUN-234U \$29.45	
1-1/8"	SUN-236 \$13.25	SUN-236Z \$12.85	SUN-236D \$20.95	SUN-236XD \$41.75	SUN-236U \$29.45	
1-3/16"	SUN-238 \$13.95	SUN-238Z \$13.15	SUN-238D \$22.15	SUN-238XD \$45.45	SUN-238U \$29.45	
1-1/4"	SUN-240 \$14.45	SUN-240Z \$13.45	SUN-240D \$23.05	SUN-240XD \$46.45	SUN-240U \$29.45	
1-5/16"	SUN-242 \$14.65	SUN-242Z \$15.05	SUN-242D \$25.55	SUN-242XD \$49.35		
1-3/8"	SUN-244 \$16.55	SUN-244Z \$16.35	SUN-244D \$26.65	SUN-244XD \$53.25		
1-7/16"	SUN-246 \$32.75	SUN-246Z \$17.65	SUN-246D \$26.65	SUN-246XD \$53.55		
1-1/2"	SUN-248 \$18.95	SUN-248Z \$19.65	SUN-248D \$29.35	SUN-248XD \$55.75		

DOUILLES, DOUILLES-TOURNEVIS ET ACCESSOIRES

SUNEX®
TOOLS

Douilles à chocs à l'unité



Prise 3/4"		6 Courtes		6 Longues		Prise 1"		6 Courtes		6 Longues	
19 mm	SUN-419M	\$14.45	SUN-419MD	\$23.75	19 mm	SUN-519M	\$28.85	SUN-519MD	\$38.15		
20 mm	SUN-420M	\$15.15	SUN-420MD	\$24.45	21 mm	SUN-521M	\$28.85	SUN-521MD	\$38.15		
21 mm	SUN-421M	\$15.15	SUN-421MD	\$24.15	22 mm	SUN-522M	\$29.45	SUN-522MD	\$38.45		
22 mm	SUN-422M	\$15.45	SUN-422MD	\$24.75	23 mm	SUN-523M	\$29.85	SUN-523MD	\$38.75		
23 mm	SUN-423M	\$15.15	SUN-423MD	\$25.35	24 mm	SUN-524M	\$30.15	SUN-524MD	\$39.05		
24 mm	SUN-424M	\$15.15	SUN-424MD	\$25.05	25 mm	SUN-525M	\$30.45	SUN-525MD	\$39.45		
25 mm	SUN-425M	\$16.15	SUN-425MD	\$25.35	26 mm	SUN-526M	\$28.85	SUN-526MD	\$39.05		
26 mm	SUN-426M	\$15.45	SUN-426MD	\$25.75	27 mm	SUN-527M	\$33.45	SUN-527MD	\$39.45		
27 mm	SUN-427M	\$16.85	SUN-427MD	\$25.75	28 mm	SUN-528M	\$33.45				
28 mm	SUN-428M	\$15.15	SUN-428MD	\$26.05	29 mm	SUN-529M	\$33.35	SUN-529MD	\$41.35		
29 mm	SUN-429M	\$17.75	SUN-429MD	\$26.75	30 mm	SUN-530M	\$35.45	SUN-530MD	\$41.75		
30 mm	SUN-430M	\$19.45	SUN-430MD	\$26.35	32 mm	SUN-532M	\$35.45	SUN-532MD	\$42.65		
31 mm	SUN-431M	\$25.25	SUN-431MD	\$28.25	33 mm	SUN-533M	\$35.65	SUN-533MD	\$46.35		
32 mm	SUN-432M	\$17.55	SUN-432MD	\$28.95	35 mm	SUN-535M	\$36.85	SUN-535MD	\$43.45		
33 mm	SUN-433M	\$20.85	SUN-433MD	\$31.45	36 mm	SUN-536M	\$36.85	SUN-536MD	\$44.45		
34 mm	SUN-434M	\$26.75	SUN-434MD	\$37.55	38 mm	SUN-538M	\$37.25	SUN-538MD	\$45.05		
35 mm	SUN-435M	\$21.05	SUN-435MD	\$31.65	40 mm	SUN-540M	\$37.85	SUN-540MD	\$45.45		
36 mm	SUN-436M	\$21.05	SUN-436MD	\$31.75	41 mm	SUN-541M	\$39.55	SUN-541MD	\$45.45		
38 mm	SUN-438M	\$21.05	SUN-438MD	\$32.05	42 mm	SUN-542M	\$39.45	SUN-542MD	\$49.95		
40 mm	SUN-440M	\$25.95	SUN-440MD	\$37.65	46 mm	SUN-546M	\$42.95	SUN-546MD	\$56.15		
41 mm	SUN-441M	\$28.35	SUN-441MD	\$37.95	50 mm	SUN-550M	\$50.85	SUN-550MD	\$114.75		
42 mm	SUN-442M	\$31.45	SUN-442MD	\$40.75	52 mm	SUN-552M	\$54.25				
43 mm	SUN-443M	\$32.35	SUN-443MD	\$45.35	54 mm	SUN-554M	\$54.25	SUN-554MD	\$89.15		
44 mm	SUN-444M	\$34.25	SUN-444MD	\$46.95	55 mm	SUN-555M	\$61.55	SUN-555MD	\$94.65		
45 mm	SUN-445M	\$37.85			56 mm	SUN-556M	\$61.25	SUN-556MD	\$95.65		
46 mm	SUN-446M	\$38.05	SUN-446MD	\$47.55	58 mm	SUN-558M	\$66.05				
47 mm	SUN-447M	\$37.55	SUN-447MD	\$50.05	60 mm	SUN-560M	\$75.35	SUN-560MD	\$106.05		
48 mm	SUN-448M	\$40.85	SUN-448MD	\$49.85	65 mm	SUN-565M	\$81.45	SUN-565MD	\$144.35		
49 mm	SUN-449M	\$43.85	SUN-449MD	\$56.25	70 mm	SUN-570M	\$103.15	SUN-570MD	\$155.45		
50 mm	SUN-450M	\$41.25	SUN-450MD	\$56.55	3/4"	SUN-524	\$29.65	SUN-524D	\$38.75		
52 mm	SUN-452M	\$51.05	SUN-452MD	\$66.45	13/16"	SUN-526	\$29.75	SUN-526D	\$38.75		
54 mm	SUN-454M	\$53.05			7/8"	SUN-528	\$29.65	SUN-528D	\$42.05		
55 mm	SUN-455M	\$56.15	SUN-455MD	\$90.15	15/16"	SUN-530	\$30.45	SUN-530D	\$42.05		
56 mm	SUN-456M	\$59.35			1"	SUN-532	\$30.45	SUN-532D	\$43.65		
60 mm	SUN-460M	\$68.55	SUN-460MD	\$102.25	1-1/16"	SUN-534	\$31.95	SUN-534D	\$44.25		
63 mm	SUN-463M	\$71.75			1-1/8"	SUN-536	\$31.95	SUN-536D	\$45.65		
65 mm	SUN-465M	\$74.75	SUN-465MD	\$108.45	1-3/16"	SUN-538	\$31.95	SUN-538D	\$46.35		
5/8"	SUN-420	\$15.65	SUN-420D	\$24.15	1-1/4"	SUN-540	\$32.95	SUN-540D	\$46.15		
11/16"	SUN-422	\$15.65	SUN-422D	\$24.15	1-5/16"	SUN-542	\$33.05	SUN-542D	\$46.05		
3/4"	SUN-424	\$17.35	SUN-424D	\$24.15	1-3/8"	SUN-544	\$33.65	SUN-544D	\$51.65		
13/16"	SUN-426	\$17.35	SUN-426D	\$24.15	1-7/16"	SUN-546	\$33.25	SUN-546D	\$60.05		
7/8"	SUN-428	\$17.35	SUN-428D	\$24.15	1-1/2"	SUN-548	\$33.85	SUN-548D	\$52.45		
15/16"	SUN-430	\$17.35	SUN-430D	\$23.35	1-9/16"	SUN-550	\$34.55	SUN-550D	\$51.95		
1"	SUN-432	\$17.35	SUN-432D	\$25.35	1-5/8"	SUN-552	\$35.25	SUN-552D	\$51.25		
1-1/16"	SUN-434	\$17.35	SUN-434D	\$25.95	1-11/16"	SUN-554	\$36.05	SUN-554D	\$64.25		
1-1/8"	SUN-436	\$17.65	SUN-436D	\$28.25	1-3/4"	SUN-556	\$41.45	SUN-556D	\$57.35		
1-3/16"	SUN-438	\$17.65	SUN-438D	\$28.95	1-13/16"	SUN-558	\$42.45	SUN-558D	\$60.35		
1-1/4"	SUN-440	\$18.05	SUN-440D	\$28.95	1-7/8"	SUN-560	\$45.45	SUN-560D	\$63.65		
1-5/16"	SUN-442	\$19.65	SUN-442D	\$31.45	1-15/16"	SUN-562	\$52.25	SUN-562D	\$70.05		
1-3/8"	SUN-444	\$19.75	SUN-444D	\$34.35	2"	SUN-564	\$52.15	SUN-564D	\$79.15		
1-7/16"	SUN-446	\$22.65	SUN-446D	\$33.35	2-1/16"	SUN-566	\$54.35	SUN-566D	\$78.95		
1-1/2"	SUN-448	\$22.65	SUN-448D	\$35.25	2-1/8"	SUN-568	\$54.65	SUN-568D	\$88.45		
1-9/16"	SUN-450	\$27.25	SUN-450D	\$36.05	2-3/16"	SUN-570	\$54.75	SUN-570D	\$87.95		
1-5/8"	SUN-452	\$29.75	SUN-452D	\$37.35	2-1/4"	SUN-572	\$56.25	SUN-572D	\$89.45		
1-11/16"	SUN-454	\$33.65	SUN-454D	\$40.65	2-5/16"	SUN-574	\$58.55	SUN-574D	\$97.05		
1-3/4"	SUN-456	\$35.65	SUN-456D	\$41.95	2-3/8"	SUN-576	\$65.55	SUN-576D	\$106.65		
1-13/16"	SUN-458	\$37.05	SUN-458D	\$45.45	2-7/16"	SUN-578	\$68.85	SUN-578D	\$112.65		
1-7/8"	SUN-460	\$37.75	SUN-460D	\$45.55	2-1/2"	SUN-580	\$71.85	SUN-580D	\$122.25		
1-15/16"	SUN-462	\$39.65	SUN-462D	\$46.85	2-9/16"	SUN-582	\$77.35	SUN-582D	\$127.75		
2"	SUN-464	\$41.65	SUN-464D	\$48.15	2-5/8"	SUN-584	\$86.75	SUN-584D	\$137.45		
2-1/16"	SUN-466	\$48.45	SUN-466D	\$65.35	2-11/16"	SUN-586	\$90.55	SUN-586D	\$140.25		
2-1/8"	SUN-468	\$54.25	SUN-468D	\$82.25	2-3/4"	SUN-588	\$92.75	SUN-588D	\$146.75		
2-3/16"	SUN-470	\$57.85	SUN-470D	\$85.15	2-13/16"	SUN-590	\$99.85	SUN-590D	\$165.05		
2-1/4"	SUN-472	\$59.25	SUN-472D	\$88.25	2-7/8"	SUN-592	\$112.25	SUN-592D	\$168.45		
2-5/16"	SUN-474	\$62.55	SUN-474D	\$88.45	2-15/16"	SUN-594	\$117.95	SUN-594D	\$186.15		
2-3/8"	SUN-476	\$70.55	SUN-476D	\$99.85	3"	SUN-596	\$136.35	SUN-596D	\$201.55		
2-7/16"	SUN-478	\$70.55	SUN-478D	\$100.95	3-1/8"	SUN-5100	\$140.55	SUN-5100D	\$207.45		
2-1/2"	SUN-480	\$72.25	SUN-480D	\$105.75	3-1/4"	SUN-5104	\$144.75	SUN-5104D	\$210.65		
2-9/16"	SUN-482	\$78.25	SUN-482D	\$118.35	3-3/8"	SUN-5108	\$145.25	SUN-5108D	\$214.05		
2-5/8"	SUN-484	\$82.65	SUN-484D	\$121.35	3-1/2"	SUN-5112	\$204.25	SUN-5112D	\$241.75		
2-11/16"	SUN-486	\$85.25	SUN-486D	\$124.25	3-5/8"	SUN-5116	\$324.55	SUN-5116D	\$404.45		
2-3/4"	SUN-488	\$87.35	SUN-488D	\$129.15	3-3/4"	SUN-5120	\$329.05	SUN-5120D	\$449.35		
2-13/16"	SUN-490	\$90.25	SUN-490D	\$131.45	3-7/8"	SUN-5124	\$389.15	SUN-5124D	\$498.55		
2-7/8"	SUN-492	\$104.15	SUN-492D	\$134.65	4"	SUN-5128	\$492.85	SUN-5128D	\$660.75		
2-15/16"	SUN-494	\$111.25	SUN-494D	\$157.35	4-1/8"	SUN-5132	\$550.85	SUN-5132D	\$724.75		
3"	SUN-496	\$130.65	SUN-496D	\$169.05	4-1/4"	SUN-5136	\$573.85				
					4-1/2"	SUN-5140	\$588.35	SUN-5140D	\$760.15		

DOUILLES, DOUILLES-TOURNEVIS ET ACCESSOIRES

Rallonges



SLY-15900 **\$70³⁵**
Kit de 2 protecteurs de rallonges à prise 1/2"

- Marteaux mâle et femelle qui se connectent à toute longueur de rallonge à prise 1/2"

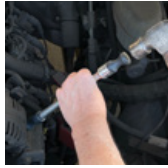

SLY-15950 **\$140⁸⁵**
Kit de 5 protecteurs de rallonges à prise 1/2"

- Marteaux mâle et femelle s'adaptent et protègent toute longueur de rallonge
- Comprend 3 têtes de marteau interchangeables en nylon, aluminium et acier



SUN-3500 **\$96⁰⁵**
Kit de 4 rallonges à chocs à prise 3/8"
 • 3", 5", 10", 15"



Rallonges à chocs à l'unité



# Pièce	Prise x Long.		# Pièce	Prise x Long.	
SUN-3503	3/8" x 3"	\$10.15	SUN-2524	1/2" x 24"	\$83.65
SUN-3505	3/8" x 5"	\$13.35	SUN-2536	1/2" x 36"	\$108.05
SUN-2505	1/2" x 5"	\$17.65	SUN-4302	3/4" x 6"	\$39.95
SUN-2510	1/2" x 10"	\$33.95	SUN-4310	3/4" x 10"	\$52.35
SUN-2515	1/2" x 15"	\$52.85	SUN-4313	3/4" x 13"	\$61.85

SUN-2536T **\$120⁰⁵**
Rallonge à chocs de 36" pour transmissions
 • 1/2" (F) x 3/8" (M)



SUN-3501 **\$98⁴⁵**
Rallonges à chocs verrouillables, 3 pièces
 • 3", 6", 12"

Kits de rallonges à chocs à prise oscillante
 • 3", 5", 10", 15"

# Pièce	Prise	
SUN-3504	3/8"	\$63.55
SUN-2504	1/2"	\$86.65



Kits de rallonges à chocs



2204E



Item #	Prise	Plage	
GRY-9703E	1/4"	3", 6", 19"	\$39.25
GRY-1104E	3/8"	1-3/4", 3", 6", et 12"	\$83.95
GRY-2204E	1/2"	3", 5", 7", et 10"	\$108.25
GRY-3304E	3/4"	3", 7", 10", et 13"	\$206.05



AST-78354 **\$231⁷⁵**
Kit de 10 rallonges à chocs universelles sans goupille de 9" de long, à prise 3/8", 6 pans
 • 10mm-19mm



GWR-84980 **\$294⁷⁵**
Kit de 7 rallonges à chocs universelles X-Core™ métriques, prise 3/8", sans goupille, 6 pans
 • 8, 10, 11, 12, 13, 14, 15mm
 • Angle d'articulation de 30°, rotation sur 360°



GWR-84926N **\$75³⁵**
Kit de 4 rallonges à chocs à prise 3/8"
 • 3", 6", 10" & 15"



Kits de rallonges



# Pièce	Prise	Kit	Plage	
Rallonges STANDARD				
GWR-81002D	1/4"	5 pièces	2", 3", 6", 10", 14"	\$45.25
GWR-81200D	3/8"	4 pièces	1.5", 3", 6", 12"	\$37.65
GWR-81300	1/2"	3 pièces	5", 10", 15"	\$39.15
Rallonges à PRISE OSCILLANTE				
GWR-81004D	1/4"	4 pièces	2", 4", 6", 14"	\$42.15
GWR-81201	3/8"	4 pièces	3", 6", 10", 12"	\$45.25
GWR-81301	1/2"	3 pièces	5", 10", 15"	\$52.75
Rallonges À BLOCAGE				
GWR-81202	3/8"	3 pièces	3", 6", 10"	\$52.75
GWR-81302	1/2"	3 pièces	3", 5", 10"	\$82.85



Rallonges auto-flex à ressort

- La conception empêche le joint de tomber d'un côté



# Pièce	Prise x longueur	
TIT-66109	1/4" x 6"	\$23.45
TIT-68108	3/8" x 8"	\$30.25
TIT-62110	1/2" x 10"	\$35.75

TIT-40109 **\$65²⁵**
Kit de 9 rallonges à chocs
 • Prise 1/4": 2", 4", 6"
 • Prise 3/8": 1-3/4", 3", 6"
 • Prise 1/2": 3", 5", 10"



TIT-42173 **\$125³⁵**
Kit de 3 rallonges à chocs très longues à prise 1/2"
 • 18", 24" et 36"



Poignées articulées/Barres de force

TITAN



Poignées articulées

- Tête articulée sur 180°

# Pièce	Prise	Long.	Couple max.	Style	
TIT-12018	1/2"	18"	376 pi-lb	À cliquet	\$67.45
TIT-12024	1/2"	24"	376 pi-lb	À cliquet	\$70.85
TIT-12047	1/2"	30"	335 pi-lb	Traditionnel	\$56.25
TIT-64120	3/4"	19"	1,354 pi-lb	Traditionnel	\$79.65
TIT-12048	3/4"	40"	1,000 pi-lb	Traditionnel	\$131.75
TIT-12049	1"	40"	1,855 pi-lb	Traditionnel	\$163.05

TIT-11617 **\$63³⁵**

Poignée articulée 3-en-1 de 18.5"

- Embout barre de force à prise 1/2"
- Embout clé à cliquet à prises 3/8" et 1/2"
- Couple max.: Prise 3/8" : 175 pi-lb
Prise 1/2" : 405 pi-lb



TITAN

Poignées articulées / Barres de force

GW GEARWRENCH

# Pièce	Prise	Long.	
GWR-81221	3/8"	12"	\$47.45
GWR-81307	1/2"	15"	\$61.75
GWR-81308D	1/2"	24"	\$67.85



Adaptateurs/Joins universels

VIM-WSA100 **\$66³⁵**

Kit de 3 adaptateurs de douilles à oscillation pour clés polygonale

- Transformez n'importe quelle clé polygonale en prise carrée oscillante
- Comprend: 1/4" x 10mm, 3/8" x 14mm, 1/2" x 19mm
- La prise oscillante à deux étapes peut pivoter jusqu'à 15° ou se verrouiller en position fixe en enfonçant davantage la douille

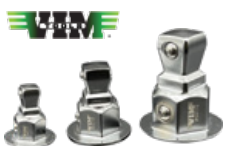

TITAN

TIT-16150 **\$83²⁵**

5 adaptateurs à chocs à joint universel, blocage sans goupille

- Prise 1/4" à 3/8"
- Prise 3/8" à 1/2"
- Prise 3/8" à 1/4"
- Prise 1/2" à 3/8"
- Prise 1/2" à 3/4"



TITAN

TIT-40000 **\$101⁹⁵**

Kit de 8 adaptateurs à chocs

- 1" (F) x 3/4" (M)
- 3/4" (F) x 1/2" (M)
- 1/2" (F) x 3/8" (M)
- 3/8" (F) x 1/4" (M)
- 1/4" (F) x 3/8" (M)
- 3/8" (F) x 1/2" (M)
- 1/2" (F) x 3/4" (M)
- 3/4" (F) x 1" (M)



TIT-30936 **\$16⁸⁵**

Kit de 3 adaptateurs à chocs à profil abaissé

- 1/2" (F) à 3/4" (M)
- 1/4" (F) à 3/8" (M)
- 3/8" (F) à 1/2" (M)



Adaptateurs à chocs

# Pièce	Dim./Description	
TIT-42356	1/2" (F) x 3/4" (M) Adaptateur grandissant	\$9.65
TIT-42358	3/4" (F) x 1" (M) Adaptateur grandissant	\$23.25
TIT-42357	3/4" (F) x 1/2" (M) Adaptateur réducteur	\$18.35
TIT-42359	1" (F) x 3/4" (M) Adaptateur réducteur	\$33.85



SUNEX
TOOLS

Adaptateurs à chocs

# Pièce	Dimensions	
SUN-3303	3/8"(F) x 1/4"(M)	\$12.55
SUN-2303	1/2"(F) x 3/8"(M)	\$22.75
SUN-4305	3/4"(F) x 1/2"(M)	\$44.65
SUN-5305	1"(F) x 3/4"(M)	\$67.85



GW GEARWRENCH

GWR-81205 **\$188⁴⁵**

Kit de 10 adaptateurs universels à prise 1/4", 3/8", et 1/2"

- Joins universels: prises 1/4", 3/8"
- Joins universels à chocs: prises 1/4", 3/8", 1/2"
- Adaptateurs:
1/4" F x 3/8" M; 3/8" F x 1/4" M;
3/8" F x 1/2" M; 1/2" F x 3/8" M;
1/2" F x 3/4" M



DOUILLES, DOUILLES-TOURNEVIS ET ACCESSOIRES

Adaptateurs/Joins universels



MUK-800 610 **\$52²⁵**

Kit de 2 adaptateurs à deux extrémités

Adaptateurs à 4 dimensions:

- 1/4" à 3/8" et 3/8" à 1/4"
- 3/8" à 1/2" et 1/2" à 3/8"



TIT-16151 **\$59⁴⁵**

Kit de 3 joints universels à chocs à blocage sans goupille

- Prises 1/4", 3/8", 1/2"



TIT-40160 **\$46⁸⁵**

Kit de 3 joints universels à chocs

- Prises 1/4", 3/8", 1/2"



TIT-17407 **\$19⁵⁵**

Kit d'adaptateurs et de joints universels, 7 pièces

Adaptateurs:

- 1/4" (F) à 3/8" (M) • 3/8" (F) à 1/4" (M)
- 3/8" (F) à 1/2" (M) • 1/2" (F) à 3/8" (M)

Joins universels: 1/4", 3/8", 1/2"



Joins universels à chocs



# Pièce	Prise	
SUN-1800	1/4"	\$18.65
SUN-3301	3/8"	\$23.95
SUN-2300	1/2"	\$33.45
SUN-4304	3/4"	\$81.25



MUK-810 203 **\$121¹⁵**

Kit de 3 adaptateurs à chocs sans goupille - 1/4", 3/8", 1/2"

- Ces adaptateurs s'utilisent comme joint universel et comme connecteur droit

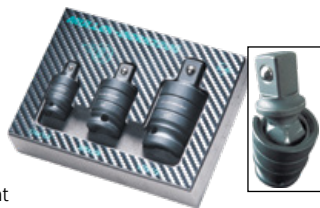

GWR-84960 **\$75³⁵**

Kit de 3 joints universels X-CORE™ sans goupille

- Prises 1/4", 3/8" & 1/2"



VIM-FFA100 **\$80⁰⁵**



Adaptateurs à joint universel Firm Flex à double prise, 3-pcs

- Prise carrée 1/4" x 11mm
- Prise carrée 3/8" x 17mm
- Prise carrée 1/2" x 21mm



VIM-FFDD400K **\$145⁵⁵**



Kit à joint universel Firm Flex à double prise, 4 pièces

- Comprend: douilles E10 et 10mm, porte-embout 1/4", adaptateur 1/4"
- Base de douille à double prise 1/4" x 11mm fonctionne avec un cliquet à prise 1/4" ou une clé 11mm



VIM-PL100 **\$78⁹⁵**

Kit d'adaptateurs à blocage à tige 1/4" hexagonal

- Prises carrées 1/4", 3/8" et 1/2"



Adaptateurs à chocs à blocage pour douilles

- Insérer dans la douille, la douille se verrouille en place, tirez vers l'arrière pour la libérer



# Pièce	Long.	Prise	
TIT-15211	3"	1/4"	\$10.75
TIT-15212	3"	3/8"	\$11.35
TIT-15213	3"	1/2"	\$12.15
TIT-15210	3"	Kit de 3 pièces: 1/4", 3/8", 1/2"	\$30.55
TIT-15215	6"	1/4"	\$13.55
TIT-15217	6"	1/2"	\$15.75 <small>! Quantités limitées</small>
TIT-15214	6"	Kit de 3 pièces: 1/4", 3/8", 1/2"	\$42.85



Adaptateurs à chocs pour douilles

# Pièce	Nombre de pièces	Longueur	Prise	
TIT-12082	3 pièces	2-1/2"	1/4", 3/8", 1/2"	\$6.45
TIT-12086	3 pièces	6"	1/4", 3/8", 1/2"	\$14.45
TIT-15206	3 pièces	12"	1/4", 3/8", 1/2"	\$26.45
TIT-12087	6 pièces	2-1/2" & 6"	1/4", 3/8", 1/2"	\$22.25
TIT-12089	9 pièces	2-1/2", 6" & 12"	1/4", 3/8", 1/2"	\$43.45

TIT-12001 **\$11⁵⁵**

Kit de 6 adaptateurs à chocs courts et oscillants pour douilles

- (3) Courts: prises 1/4", 3/8", 1/2" (1.7" de long)
- (3) Oscillants: prises 1/4", 3/8" (2.5" de long) et prise 1/2" (2.8" de long)



DOUILLES, DOUILLES-TOURNEVIS ET ACCESSOIRES

Douilles-tournevis femelles Torx® & Torx Plus®



CTA-1469 **\$64⁵⁵**

Kit de 11 douilles-tournevis femelles Torx® à coupe plate pour fixations à profil bas

- Prise 3/8"
- E5 à E20



CTA-1220 **\$202⁹⁵**

Kit de 16 douilles-tournevis femelles EPR Torx Plus® à 5 lobes

- 6EPR à 32EPR
- Prises 1/4", 3/8" et 1/2"



LIS-26280 **\$68¹⁵**

Kit de 10 douilles-tournevis femelles Torx®

- E5 à E20 • Prises 1/4", 3/8", 1/2"



VIM-TMS-VSEP **\$170⁸⁵**

Kit de 13 douilles-tournevis femelles Torx Plus® 1/4", 3/8" et 1/2"

- EP4-EP24, sur un support magnétique de 10"
- Pour usage avec les outils manuels et mécaniques



VIM-UJET400 **\$134³⁵**

Kit de 9 douilles-tournevis femelles Torx® 1/4" à joint universel

- E4 - E16



LIS-83100 **\$55²⁵**

Kit de 9 douilles-tournevis femelles Torx Plus®

- EP6 à EP18
- Prises 1/4", 3/8", 1/2"



CTA-9220 **\$229⁶⁵**

Kit de 13 douilles-tournevis femelles Torx® à joint universel

- Prises 1/4", 3/8", 1/2"
- E4 - E24



Douilles-tournevis à chocs femelles Torx Plus®

- Pour usage avec les fixations de forme elliptique

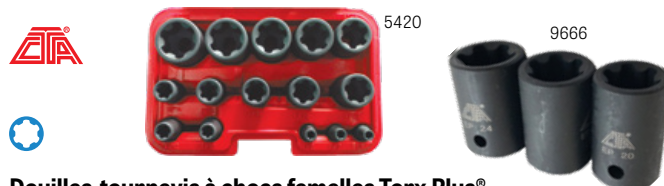

GW GEARWRENCH

GWR-80583 **\$77⁷⁵**

Kit de 13 douilles-tournevis femelles Torx® 1/4", 3/8" et 1/2"

- E4 - E24



TITAN



Douilles-tournevis longues femelles Torx®

# Pièce	Contenu	Prise	Plage	
TIT-66320	7 pièces	1/4"	E4 - E11	\$17.65
TIT-68302	8 pièces	3/8", 1/2"	E11 - E24	\$35.65



TITAN

TIT-17414 **\$21⁸⁵**

Kit de 3 douilles-tournevis à chocs femelles Torx Plus®

- EP20 pour boulons de culasse Nissan Altima & Rogue
- EP22 pour fixations de moteur Honda Civic
- EP24 pour doublure de caisse Ford Super-Duty



TITAN

TIT-17418 **\$37⁶⁵**

Kit de 8 douilles-tournevis à chocs femelles Torx Plus®

- Prises 1/4", 3/8", 1/2"
- EP6 - EP18



ATD-13779 **\$126⁴⁵**

Kit de 28 douilles-tournevis femelles Torx®

- Courtes: E4 - E24
- Longues: E4 - E24



DOUILLES, DOUILLES-TOURNEVIS ET ACCESSOIRES

Douilles-tournevis Torx® & Torx Plus®

GW GEARWRENCH



Douilles-tournevis Torx®

# Pièce	Style	Prise	Contient	Plage de dim.	
GWR-80722		1/4", 3/8"	10 pièces	T10 – T55	\$56.05
GWR-80723		1/4", 3/8", 1/2"	13 pièces	T8 – T60	\$77.75
GWR-80725		1/4", 3/8", 1/2"	13 pièces	T7 – T60	\$93.35



ATD-125 \$97⁴⁵
Kit de 35 douilles-tournevis Torx®
 (13) Torx®:

- Prise 1/4": T8 - T30
- Prise 3/8": T40 - T55
- Prise 1/2": T60
- (12) Torx® inviolable:**
- Prise 1/4": TT7 - TT30
- Prise 3/8": TT40 - TT55
- (10) Torx® femelle:**
- Prise 1/4": E4 - TE8
- Prise 3/8": E10 - E16
- Prise 1/2": E18



ATD-13773 \$46⁰⁵
Kit de 13 douilles-tournevis Torx®
 • T8 - T60
 • Prises 1/4", 3/8", 1/2"



ATD-13775 \$47⁸⁵
Kit de 13 douilles-tournevis Torx® inviolable
 • TT8 - TT60
 • Prises 1/4", 3/8", 1/2"



ATD-13776 \$38¹⁵
Kit de 7 douilles-tournevis Torx® inviolable à tige longue de 4.5"
 • Prise 3/8": TT10 - TT40



VIM

S2



VIM-V458L \$201⁶⁵
Kit "master" de 18 douilles-tournevis longues Torx®

- Prises carrées 1/4" et 3/8"
- (9) 4.5" de long: T10 - T50
- (9) 8" de long: T10 - T50



OTC



OTC-6100 \$61⁹⁵
Kit de 12 douilles-tournevis Torx® standard
 • T10 - T60
 • Prises 1/4", 3/8", 1/2"



TITAN



TIT-16143 \$48⁰⁵
Kit de 10 douilles-tournevis à chocs courtes Torx® inviolable
 • Prise 1/4": TR10, TR15, TR20, TR25, TR27, & TR30
 • Prise 3/8": TR40, TR45, TR47, & TR50



VIM

S2



VIM-IMPACT-HCT6 \$118⁴⁵
Kit de 10 douilles-tournevis à chocs courtes Torx®
 • T20 - T60



VIM

S2



VIM-HCT1050A \$75⁴⁵
Kit de 10 douilles-tournevis Torx® et Torx Plus® à prise 1/4"
 • T10 - T50
 • Magrail™ vert de 6"



Douilles-tournevis Torx® & Torx Plus®



VIM-IMPTX800 **\$108⁹⁵**
Kit de 4 douilles-tournevis à chocs 1/2" de grande dimension

- Torx®: T70, T80, T90
- Torx® inviolable: TR100



ASM-6500T-100 **\$96⁴⁵**
Douille-tournevis Torx® à prise 3/4"

- T-100, 2.3" de long
- Retire le support sur les autobus et les camions commerciaux MAN pour pouvoir effectuer le service des freins



VIM-TMS34PF **\$210⁵⁵**
Kit de 34 douilles-tournevis Torx®

- Pour usage manuel ou à percussion
- Torx®: T8 – T60
- Torx® inviolable: TR10 – TR55
- Torx® femelle: E4 – E20



OTC-6180 **\$61⁹⁵**
Kit de 9 douilles-tournevis Torx Plus®

- T10 – T60 • Prises 1/4" et 3/8"



ATD-13777 **\$48⁶⁵**
Kit de 12 douilles-tournevis à 6 lobes Torx Plus®

- TP8 – TP60



CTA-9368 **\$51⁶⁵**
Kit de douilles-tournevis pour boulons de caisse de camionnette, 8 pièces

- Pour l'entretien de tous les types de boulons de caisse de camionnette tels que ceux de Ford 2017+
- Torx®: T40, T45, T50 (prise carré 3/8")
- Torx Plus®: TP45, TP50, TP55 (prise carré 3/8")
- Torx Plus® externe: EP24 (prise carré 1/2")



VIM-TORXTBS **\$69⁹⁵**
Douilles-tournevis Torx® pour doublure de caisse de camion

- Pour usage manuel ou à percussion
- Prise 3/8" Torx®: T40, T45, T50, T55
- Prise 3/8" Torx® Plus: IP45, IP50, IP55
- Prise 1/2" Torx Plus® femelle: EP24



VIM-TMS77 **\$527⁶⁵**
Kit de 77 douilles-tournevis Torx®

- Pour usage manuel ou à percussion
- Torx®: T6 – T70
- Torx® inviolable: TR8 – TR60
- Torx® femelle: E4 – E24
- Torx® Plus (6 lobes): IP8 – IP60
- Torx® Plus (5 lobes): IPR8 – IPR60
- Torx® Plus femelle (6 lobes): EP4 – EP24



OTC-5900A-PLUS **\$189⁹⁵**
Kit master de 53 douilles-tournevis Torx®

- Prises 1/4", 3/8", 1/2"
- Torx®: T6 – T70
- Torx® inviolable: TT8 – TT60
- Torx® femelle: E4 – E24
- Torx Plus® (6 lobes): TP8 – TP60
- Torx Plus® femelle (6 lobes): EP24 (requis pour les caisses de camionnettes Ford Super Duty 2017+)



ATD-13778 **\$51⁹⁵**
Kit de 12 douilles-tournevis à 5 lobes Torx® Plus inviolable

- 8IPR – 60IPR



Douilles-tournevis pentagonales



CTA-2752 **\$94³⁵**
Kit de 5 douilles-tournevis à prise 1/2" à 5 pans

- Douille mâle: 10mm
- Douilles femelles: 10, 12, 14 & 19mm



Douilles-tournevis Ribe®/Polydrive



ATD-13780 **\$73⁷⁵**
Kit de 13 douilles-tournevis Ribe®/Polydrive à 6 lobes

- M4 – M16
- Prises 1/4", 3/8" et 1/2"



DOUILLES, DOUILLES-TOURNEVIS ET ACCESSOIRES

Douilles-tournevis hexagonales

SUNEX
TOOLS



Douilles-tournevis à chocs Hex

# Pièce	Prise	Nombre de pièces	Plage de dimensions	
Douilles TRÈS COURTES				
SUN-3646	3/8"	16 pièces	6mm - 19mm 1/4" - 3/4"	\$71.45
Douilles COURTES				
SUN-2639	1/2"	10 pièces	6mm - 19mm	\$128.25
SUN-2638	1/2"	10 pièces	1/4" - 3/4"	\$128.15
SUN-4507	3/4"	5 pièces	14mm - 24mm	\$168.05
SUN-4506	3/4"	5 pièces	3/4" - 1-1/4"	\$168.05
SUN-5607	1"	6 pièces	14mm - 27mm	\$288.35
SUN-5606	1"	6 pièces	3/4" - 1-3/8"	\$295.15
Douilles ALLONGÉES				
SUN-2639L	1/2"	10 pièces	6mm - 19mm	\$194.85
SUN-2637L	1/2"	20 pièces	6mm - 19mm 1/4" - 3/4"	\$349.75

SUNEX
TOOLS

SUN-9921 **\$123⁸⁵** Kit de 14 douilles-tournevis allongées Hex et Hex sphérique à prise 3/8"

• 3mm - 10mm

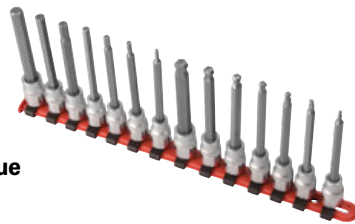

Douilles-tournevis à chocs Hex, longue standard

# Pièce	Prise	Nombre de pièces	Plage de dimensions	
GRY-1298HC	3/8"	13 pièces	4mm - 12mm 3/16" - 1/2"	\$212.35
GRY-1498MH	1/2"	10 pièces	6mm - 19mm	\$148.75
GRY-1398H	1/2"	10 pièces	1/4" - 3/4"	\$148.75
GRY-1598HC	1/2"	18 pièces	6mm - 18mm 1/4" - 3/4" (19mm)	\$275.05

SUNEX
TOOLS

Douilles-tournevis à chocs Hex à l'unité



# Pièce	Dim.		# Pièce	Dim.	
Prise 3/8"					
SUN-36481	4mm	\$10.45	SUN-36471	3/16"	\$10.45
SUN-36482	5mm	\$10.45	SUN-36472	7/32"	\$10.45
SUN-36483	6mm	\$10.45	SUN-36473	1/4"	\$10.45
SUN-36484	7mm	\$10.45	SUN-36474	5/16"	\$10.45
SUN-36485	8mm	\$10.45	SUN-36475	3/8"	\$10.45
SUN-36486	9mm	\$10.45	SUN-36476	7/16"	\$10.45
SUN-36487	10mm	\$10.45	SUN-36477	1/2"	\$10.45
SUN-36488	12mm	\$10.45	SUN-36479	5/8"	\$10.25
SUN-36489	14mm	\$10.25			
Prise 1/2"					
SUN-26491	6mm	\$14.55	SUN-26481	1/4"	\$14.65
SUN-26492	7mm	\$14.55	SUN-264811	9/32"	\$12.75
SUN-26493	8mm	\$14.55	SUN-26482	5/16"	\$14.55
SUN-26495	10mm	\$14.65	SUN-26483	3/8"	\$14.65
SUN-264914	11mm	\$13.75	SUN-26484	7/16"	\$14.65
SUN-26496	12mm	\$14.55	SUN-26485	1/2"	\$14.65
SUN-26497	14mm	\$14.65	SUN-26486	9/16"	\$14.65
SUN-264912	15mm	\$14.65	SUN-26487	5/8"	\$14.65
SUN-26499	17mm	\$14.65	SUN-26488	11/16"	\$14.55
SUN-264913	18mm	\$14.55	SUN-26489	3/4"	\$14.55
SUN-264910	19mm	\$12.95			
Prise 3/4"					
SUN-450714	14mm	\$34.85	SUN-45061	3/4"	\$38.25
SUN-450717	17mm	\$34.85	SUN-45062	7/8"	\$38.25
SUN-450719	19mm	\$34.85	SUN-45063	1"	\$38.25
SUN-450722	22mm	\$34.85	SUN-45064	1-1/8"	\$38.25
SUN-450724	24mm	\$34.85	SUN-45065	1-1/4"	\$38.25

TITAN

Douilles-tournevis 1/2" Hex de grande dimension

• Support magnétique

# Pièce	Plage de dim.	
TIT-16131	13mm - 22mm	\$87.35
TIT-16130	9/16" - 7/8"	\$83.05

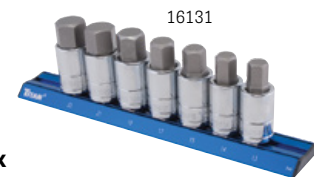

Douilles-tournevis hexagonales

GW GEARWRENCH



80580

Douilles-tournevis Hex

# Pièce	Prise	Contient	Plage de dimensions	
GWR-80580	3/8"	12 pièces	2mm – 12mm	\$113.65
GWR-80578	3/8" & 1/2"	10 pièces	4mm – 17mm	\$108.95
GWR-80581	3/8"	12 pièces	1/16" – 3/8"	\$101.15
GWR-80720	1/2"	7 pièces	6mm – 19mm	\$93.35
GWR-80721	1/2"	7 pièces	5/16" – 3/4"	\$82.45

VIM

S2



VIM-HMS26 **\$194⁵⁵**

Kit master de 26 douilles-tournevis Hex

- (13) Métriques: 2.5mm – 19mm
- (13) SAE: 1/8" – 3/4"

VIM

S2



IMPACT-VM6

IMPACT-VI6



Kit de 10 douilles-tournevis Hex 3/8"

- Placage gris métallique foncé

# Pièce	Plage de dim.	
VIM-IMPACT-VM6	6mm – 18mm	\$114.25
VIM-IMPACT-VI6	3/16" – 3/4"	\$101.85

VIM

S2

S2



VIM-SHM400A **\$71⁷⁵**

Kit de 10 douilles-tournevis Hex métriques très courtes à prise 1/4"

- 2mm – 10mm

ATD

13784 / 13785



13786 / 13787



13794



Douilles-tournevis Hex

# Pièce	Prise	Contient	Plage de dim.	
ATD-13785	1/4", 3/8", 1/2"	13 pièces	2mm – 14mm	\$46.55
ATD-13784	1/4", 3/8", 1/2"	13 pièces	5/64" – 1/2"	\$43.45
ATD-13787	3/8"	7 pièces	Tige XL de 4.5" 3mm – 10mm	\$39.05
ATD-13786	3/8"	7 pièces	Tige XL de 4.5" 1/8" – 3/8"	\$41.85
ATD-13794	1/4", 3/8", 1/2"	13 pièces	5/64" – 9/16"	\$49.15

Douilles-tournevis triple carré / XZN

VIM **S2**

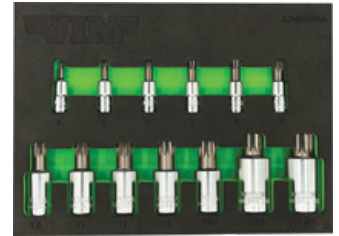

VIM-XZNS1000A **\$138⁷⁵**

Kit de 13 douilles-tournevis XZN

- Visseuse 2 pièces avec un embout très court sur douille standard
- Prise 1/4": XZN 4 – 9
- Prise 3/8": XZN 10 – 13, et XZN inviolable 14H
- Prise 1/2": XZN inviolable 16H et 18H

VIM **S2**



VIM-XZN100A **\$117⁶⁵**

Kit de 13 douilles-tournevis très courtes XZN à prise 3/8"

- XZN 4 – 14
- XZN inviolables 16H et 18H

VIM **S2**

S2



VIM-IMPACT-XZN6 **\$119⁶⁵**

Kit de 10 douilles-tournevis à chocs XZN 3/8" & 1/2"

- XZN 4 – 18

VIM **S2**



VIM-XZN400 **\$126⁹⁵**

Kit de 9 douilles-tournevis XZN de 4" de long

- XZN 4 – 18
- Prises 1/4", 3/8", 1/2"

SUNEX
TOOLS



SUN-3640 **\$94⁰⁵**

Kit de 8 douilles-tournevis à chocs courtes triple carré XZN 3/8"

- M4 – M16
- Conception monobloc pour un maximum de durabilité

TITAN

S2



TIT-16138 **\$40⁴⁵**

Kit de 9 douilles-tournevis à chocs courtes triple carré XZN

- (4) Prise 1/4": MT4, MT5, MT6 et M8
- (3) Prise 1/2": MT14, MT16 et MT18
- (2) Prise 3/8": MT10 et M12

DOUILLES, DOUILLES-TOURNEVIS ET ACCESSOIRES

Douilles-tournevis triple carré / XZN



13782



Kits de 10 douilles-tournevis triple carré XZN

- XZN: M4 – M12
- XZN inviolable: M14 – M18
- Prises 1/4", 3/8", 1/2"

# Pièce	Longueur	
ATD-13782	Standard	\$56.65
ATD-13781	Très longue de 4"	\$77.05



13781

Douilles-tournevis MorTorq®



CTA-8140 **\$68⁴⁵** Kit de 5 douilles MorTorq® 3/8"

- Dimensions: M0, M1, M2, M3, M4
- Pour usage sur les nouvelles fixations retrouvées sur plusieurs véhicules GM, Chrysler, BMW, Nissan, Honda et Fiat



VIM-MTS02 **\$19⁶⁵** Douille MorTorq® Super Driver à prise 3/8"

- Grandeur: 2



Douilles-tournevis combinées



GWR-80742 **\$258⁶⁵**

Kit de douilles-tournevis Hex & Torx® SAE/métriques, 84 pièces Prise 1/4":

- Hex: 1/8" à 1/4", 2.5mm à 6mm
- Torx®: T8 à T27 • Torx® inviolables: T8 à T30
- Torx® longues: T8 à T30 • E-Torx®: E4 à E8

Prise 3/8":

- Hex: 7/32" à 3/8", 6mm à 10mm
- Hex sphérique longues: 4mm à 10mm
- Torx®: T30 à T55 • Torx® inviolables: T40 à T55
- Torx® longues: T40 à T50 • E-Torx®: E10 à E16

Prise 1/2":

- Hex: 7/16" à 3/4", 10mm à 19mm
- Torx®: T60 • Torx® inviolable: T60 • E-Torx®: E18 à E24



VIM-MMS450 **\$257⁸⁵** Kit de 50 douilles-tournevis courtes 1/4"

- Pour outils manuels et mécaniques
- (10) Hex SAE: 5/64" – 3/8"
- (10) Hex métrique: 2mm – 10mm
- (2) Phillips: #1, #2
- (2) Pointe plate: 1/4" & 3/8"
- (8) XZN: XZN4 – XZN12
- (8) Torx® Plus: IP15 – IP50
- (10) Torx®: T8 – T50



VIM-MMS64 **\$422²⁵** Kit de 64 douilles-tournevis courtes 1/4", 3/8", 1/2"

- Pour outils manuels et mécaniques
- Torx®: T10 – T70
- Torx® inviolable: TR10 – TR55
- Torx® femelle: E4 – E20
- Hex SAE: 1/8" – 3/4"
- Hex métrique: 2.5mm – 22mm



SUN-3569 **\$417⁶⁵**

Kit "master" de 84 douilles-tournevis à chocs 3/8"

- Douilles-tourn. Hex longues: 4 – 12mm, 3/16" – 1/2"
- Douilles-tourn. Hex: 6 – 9mm, 1/4" – 3/4"
- Douilles Hex: 4 – 14mm, 3/16" – 5/8"
- Torx®: T20 – T55
- Torx® femelle: E5 – E16
- Torx® inviolable: T10H – T50H
- Triple carré: M4 – M16



VIM-SFP10 **\$72³⁵** Kit de 10 douilles-tournevis courtes

- (4) Phillips: #1, #2, #3, #4
- (6) Pointe plate: 3.5mm – 12mm





Clés combinées sans cliquet

GWR-81925 **\$135⁶⁵** **GW GEARWRENCH**

Ensemble de clés combinées métriques à 6 pans, 14-pcs

- 6mm à 19mm
- Embout polygonale déporté 15°
- Pochette de rangement



6



En "V"
9917MA

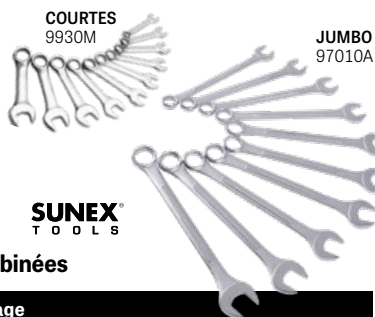

SUNEX TOOLS

12 Ensembles de clés combinées

# Pièce	Contient	Plage	
Clés COURTES			
SUN-9930M	10 pièces	10mm – 19mm	\$67.85
SUN-9930	11 pièces	3/8" – 1"	\$69.45
Clés STANDARD			
SUN-9715A	14 pièces	6mm – 19mm	\$95.75
SUN-9917MA	12 pièces	8mm – 19mm avec fourche en V	\$82.45
SUN-9605MA	5 pièces	20mm – 24mm	\$63.25
SUN-9606MA	6 pièces	25mm – 32mm	\$115.55
SUN-9714A	14 pièces	3/8" – 1-1/4"	\$107.15
SUN-9915A	14 pièces	3/8" – 1-1/4" avec fourche en V	\$146.25
Clés JUMBO			
SUN-9707MA	7 pièces	33mm – 50mm	\$228.35
SUN-9707A	7 pièces	1-5/16" – 2"	\$239.25
SUN-97010A	10 pièces	1-5/16" – 2"	\$349.75
SUN-9604	4 pièces	2-1/8" - 2-1/2"	\$477.65

Clés combinées de format JUMBO vendues à l'unité

SUNEX TOOLS



# Pièce	Dimension	# Pièce	Dimension
SUN-933A	33mm \$31.35	SUN-952A	1-5/8" \$55.65
SUN-934A	34mm \$34.95	SUN-954A	1-11/16" \$51.65
SUN-936A	36mm \$38.65	SUN-956A	1-3/4" \$58.95
SUN-938A	38mm \$44.35	SUN-960A	1-7/8" \$77.85
SUN-941A	41mm \$47.95	SUN-962A	1-13/16" \$81.95
SUN-946A	46mm \$66.25	SUN-964A	2" \$92.75
SUN-950A	50mm \$77.35	SUN-968	2-1/8" \$121.75
SUN-942A	1-5/16" \$35.15	SUN-972	2-1/4" \$132.55
SUN-944A	1-3/8" \$36.95	SUN-976	2-3/8" \$139.75
SUN-945A	1-7/16" \$40.55	SUN-980	2-1/2" \$157.65
SUN-948A	1-1/2" \$48.15		

12 Ensembles de clés combinées longues

PLATINUM TECH

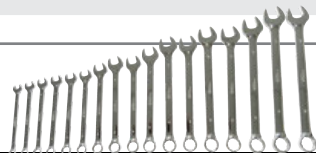

# Pièce	Contient	Plage	
ATD-PLT99570	17 pièces	8mm – 24mm	\$198.15
ATD-PLT99550	17 pièces	1/4" – 1-1/4"	\$233.65

12 Ensembles de clés combinées à 12 pans

17330

TITAN



# Pièce	Contient	Plage	
Clés STANDARD			
TIT-17330	16 pièces	10mm – 32mm	\$82.45
TIT-17329	14 pièces	3/8" – 1-1/4"	\$80.25
Clés JUMBO			
TIT-17292	10 pièces	30mm – 42mm	\$206.85
TIT-17289	7 pièces	34mm – 50mm	\$211.05
TIT-17288	10 pièces	1-5/16" – 2"	\$291.35
TIT-17290	6 pièces	1-3/8" – 2"	\$206.85
TIT-17291	4 pièces	2-1/8" – 2-1/2"	\$299.75

12 Ensembles de clés combinées à panneau surélevé

TBD

# Pièce	Contient	Plage	
Clés STANDARD			
TBQ-5116M	16 pièces	10mm – 32mm	En pochette \$75.25
TBQ-6014	14 pièces	3/8" – 1-1/4"	En pochette \$74.05
Clés JUMBO			
TBQ-5110MJ	10 pièces	30mm – 42mm	\$184.85
TBQ-6010J	10 pièces	1-5/16" – 2"	\$261.75
TBQ-6004J	4 pièces	2-1/8" – 2-1/2"	\$269.55

Clés combinées de format JUMBO vendues à l'unité

TBD



# Pièce	Dim.	# Pièce	Dim.
TBQ-51030MJ	30mm \$15.35	TBQ-61046J	1-7/16" \$23.25
TBQ-51031MJ	31mm \$17.15	TBQ-61048J	1-1/2" \$24.45
TBQ-51032MJ	32mm \$18.05	TBQ-61052J	1-5/8" \$29.25
TBQ-51033MJ	33mm \$18.25	TBQ-61054J	1-11/16" \$31.75
TBQ-51034MJ	34mm \$18.95	TBQ-61056J	1-3/4" \$34.95
TBQ-51035MJ	35mm \$20.45	TBQ-61058J	1-13/16" \$38.35
TBQ-51036MJ	36mm \$23.25	TBQ-61060J	1-7/8" \$41.85
TBQ-51038MJ	38mm \$24.45	TBQ-61064J	2" \$47.25
TBQ-51041MJ	41mm \$29.25	TBQ-61068J	2-1/8" \$68.05
TBQ-51042MJ	42mm \$31.75	TBQ-61072J	2-1/4" \$71.55
TBQ-61042J	1-5/16" \$18.25	TBQ-61076J	2-3/8" \$75.85
TBQ-61044J	1-3/8" \$20.45	TBQ-61080J	2-1/2" \$85.65

12 **GW GEARWRENCH**

GWR-81900 **\$368⁴⁵**

Ensemble de clés combinées longues à 12 pans, SAE/métrique, 24 pièces

- 1/2" à 1"
- 8mm à 22mm



GW GEARWRENCH

GWR-81903 **\$235⁷⁵**

Ensemble de clés combinées courtes à 12 pans, SAE/métrique, 20 pièces

- 3/8" à 15/16" • 10mm à 19mm
- Embout polygonale déporté pour un meilleur accès



Clés combinées sans cliquet

GW GEARWRENCH

12

Ensembles de clés combinées longues à 12 pans

# Pièce	Contient	Plage	
GWR-81901	15 pcs	1/4" - 1"	\$265.25
GWR-81902	15 pcs	8mm - 22mm	\$265.25
GWR-81920	18 pcs	7mm - 24mm	\$235.75
GWR-81916	22 pcs	6mm - 32mm	\$310.95
GWR-81917	18 pcs	1/4" - 1-1/4"	\$280.05



Milwaukee

MLW-48-22-9407

\$76³⁵

Kit de 7 clés combinées

• 3/8" - 3/4"



Clés combinées à cliquet



9550

GW



9570

12

Ensembles de clés combinées courtes à cliquet à tête articulée



# Pièce	Contient	Plage	
GWR-9550	10 pièces	10mm - 19mm	\$294.75
GWR-9570	7 pièces	3/8" - 3/4"	\$191.55



9520D

GW



9507D

12

Ensembles de clés combinées courtes à cliquet



# Pièce	Contient	Plage	
GWR-9520D	10 pièces	10mm - 19mm	\$235.75
GWR-9507D	7 pièces	3/8" - 3/4"	\$150.75

Clés combinées à cliquet

• Série 9000/9100: 72 dents. Série 86000: 90 dents.



# Pièce	Dim.	# Pièce	Dim.
GWR-86906	6mm	GWR-86940	1/4"
GWR-86907	7mm	GWR-86941	5/16"
GWR-86908	8mm	GWR-86942	11/32"
GWR-86909	9mm	GWR-86943	3/8"
GWR-86910	10mm	GWR-86944	7/16"
GWR-86911	11mm	GWR-86945	1/2"
GWR-86912	12mm	GWR-86946	9/16"
GWR-86913	13mm	GWR-86947	5/8"
GWR-86914	14mm	GWR-86948	11/16"
GWR-86915	15mm	GWR-86949	3/4"
GWR-86916	16mm	GWR-86950	13/16"
GWR-86917	17mm	GWR-86951	7/8"
GWR-86918	18mm	GWR-86952	15/16"
GWR-86919	19mm	GWR-86953	1"
GWR-86920	20mm	GWR-86954	1-1/16"
GWR-86921	21mm	GWR-86955	1-1/8"
GWR-86922	22mm	GWR-86956	1-1/4"
GWR-86924	24mm	GWR-9060D	1-5/16"
GWR-86925	25mm	GWR-9062D	1-3/8"
GWR-9127D	27mm	GWR-9040	1-7/16"
GWR-9130D	30mm	GWR-9042	1-1/2"
GWR-9132	32mm	GWR-9044	1-9/16"
GWR-9134D	34mm	GWR-9046D	1-5/8"
GWR-9141D	41mm	GWR-9048	1-11/16"
GWR-9146D	46mm	GWR-9050D	1-3/4"
GWR-9150	50mm	GWR-9052D	1-13/16"
		GWR-9054D	1-7/8"
		GWR-9056D	2"

GW

Clés combinées réversibles à cliquet, 90 dents



# Pièce	Dim.	
GWR-86608	8mm	\$25.25
GWR-86609	9mm	\$25.25
GWR-86610	10mm	\$27.45
GWR-86611	11mm	\$29.65
GWR-86612	12mm	\$31.75
GWR-86613	13mm	\$33.95
GWR-86614	14mm	\$36.05
GWR-86615	15mm	\$38.15
GWR-86616	16mm	\$40.05
GWR-86617	17mm	\$42.25
GWR-86618	18mm	\$46.75
GWR-86619	19mm	\$46.75
GWR-86621	21mm	\$56.45
GWR-86622	22mm	\$56.45
GWR-86624	24mm	\$66.25
GWR-86626	25mm	\$66.25

# Pièce	Dim.	
GWR-86641	5/16"	\$25.25
GWR-86642	11/32"	\$27.45
GWR-86643	3/8"	\$27.45
GWR-86644	7/16"	\$29.65
GWR-86645	1/2"	\$33.95
GWR-86646	9/16"	\$36.05
GWR-86647	5/8"	\$40.05
GWR-86648	11/16"	\$42.25
GWR-86650	13/16"	\$56.45
GWR-86651	7/8"	\$56.45
GWR-86652	15/16"	\$66.25
GWR-86653	1"	\$66.25

GW

Clés combinées à cliquet à tête articulée, 90 dents



# Pièce	Dim.	
GWR-86708	8mm	\$35.65
GWR-86709	9mm	\$37.05
GWR-86710	10mm	\$38.55
GWR-86711	11mm	\$40.05
GWR-86712	12mm	\$41.55
GWR-86713	13mm	\$43.05
GWR-86714	14mm	\$44.55
GWR-86716	16mm	\$47.45
GWR-86717	17mm	\$48.95
GWR-86718	18mm	\$50.45
GWR-86719	19mm	\$51.95
GWR-86721	21mm	\$68.25
GWR-86722	22mm	\$69.75
GWR-86724	24mm	\$80.15
GWR-86725	25mm	\$83.15

# Pièce	Dim.	
GWR-86741	5/16"	\$37.05
GWR-86742	11/32"	\$38.55
GWR-86743	3/8"	\$40.05
GWR-86744	7/16"	\$41.55
GWR-86746	9/16"	\$44.55
GWR-86747	5/8"	\$46.05
GWR-86748	11/16"	\$47.45
GWR-86749	3/4"	\$50.45
GWR-86750	13/16"	\$68.25
GWR-86751	7/8"	\$69.75
GWR-86752	15/16"	\$81.65
GWR-86753	1"	\$83.15

Clés combinées à cliquet

12 Ensembles de clés combinées à cliquet



# Pièce	Tête	Contient	Plage	Emballage	
MLW-48-22-9529	Articulée	7 pièces	8 – 17mm	Plateau portable	\$255.75
MLW-48-22-9513	Articulée	15 pièces	8 – 22mm	Plateau	\$461.35
MLW-48-22-9429	Articulée	7 pièces	3/8" – 3/4"	Plateau portable	\$247.35
MLW-48-22-9413	Articulée	15 pièces	1/4" – 1"	Plateau	\$461.35
MLW-48-22-9416	Non articulée	15 pièces	1/4" – 1"	Plateau	\$275.35
MLW-48-22-9506	Non articulée	7 pièces	8 – 17mm	Plateau portable	\$142.35
MLW-48-22-9406	Non articulée	7 pièces	3/8" – 3/4"	Plateau portable	\$142.35

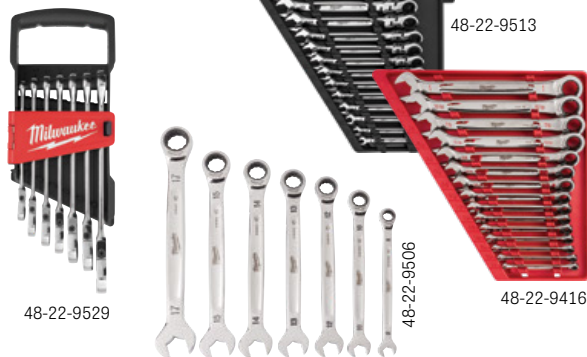

GW GEARWRENCH

12 Ensembles de clés combinées à cliquet



# Pièce	Contient	Plage	Mécan.	Emballage	
GWR-9417	7 pièces	8 – 18mm	72 dents	Support	\$75.35
GWR-9412	12 pièces	8 – 19mm	72 dents	Plateau	\$150.75
GWR-85597	12 pièces	8 – 19mm	72 dents	Support	\$265.25
GWR-86927	12 pièces	8 – 19mm	90°	Support	\$221.05
GWR-9416	16 pièces	8 – 24mm	72 dents	Support	\$206.35
GWR-86928	16 pièces	8 – 25mm	90°	Support	\$353.65
GWR-86958	10 pièces	1/4" – 3/4"	90°	Support	\$188.45
GWR-9317	7 pièces	5/16" – 3/4"	72 dents	Support	\$75.35
GWR-9312	13 pièces	1/4" – 1"	72 dents	Support	\$235.75
GWR-86959	14 pièces	1/4" – 1"	90°	Support	\$309.45



12 Ensembles de clés combinées réversibles à cliquet, 72 dents



# Pièce	Contient	Plage		
GWR-9620N	12 pièces	8mm – 19mm		\$235.75
GWR-9602N	16 pièces	8mm – 25mm		\$405.25
GWR-9533N	8 pièces	5/16" – 3/4"		\$165.85
GWR-9509N	13 pièces	5/16" – 1"		\$338.95



12 Ensembles de clés combinées à cliquet à tête articulée



# Pièce	Contient	Plage	Mécan.	Emballage	
GWR-9901D	12 pièces	8 – 19mm	72 dents	Support	\$412.65
GWR-86727	12 pièces	8 – 19mm	90°	Support	\$331.55
GWR-86728	16 pièces	8 – 25mm	90°	Support	\$545.25
GWR-86758	10 pièces	1/4" – 3/4"	90°	Support	\$250.55
GWR-86759	14 pièces	1/4" – 1"	90°	Support	\$442.15
GWR-9702D	13 pièces	5/16" – 1"	72 dents	Support	\$338.95



Clés polygonales

GW GEARWRENCH

GWR-86126 \$486³⁵
Jeu de 10 clés polygonales métriques 120XP™ très longues à cliquet, tête articulée, "spline" universel
 • 10mm – 19mm



GW GEARWRENCH

85998



Clés polygonales à cliquet GearBox™ très longues, 72 dents

# Pièce	Contient	Plage	
GWR-85988	12 pièces	8mm – 19mm	\$368.45
GWR-85998	9 pièces	5/16" – 3/4"	\$257.85

PLATINUM TECH

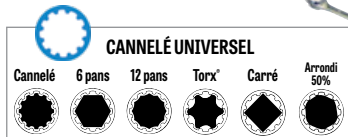

Clés polygonales très longues à cliquet, tête articulée, 72 dents

# Pièce	Contient	Plage	
ENSEMBLES			
ATD-PLT99652	2 pièces	21mm – 25mm	\$359.15
ATD-PLT99650	5 pièces	8mm – 19mm	\$403.75
ATD-PLT99750	4 pièces	5/16" – 3/4"	\$310.65
VENDUES À L'UNITÉ			
ATD-PLT99658	1 pièce	8mm x 10mm	\$78.75
ATD-PLT99662	1 pièce	12mm x 14mm	\$90.35
ATD-PLT99663	1 pièce	13mm x 15mm	\$96.75
ATD-PLT99666	1 pièce	16mm x 18mm	\$116.35
ATD-PLT99667	1 pièce	17mm x 19mm	\$124.05
ATD-PLT99755	1 pièce	5/16" x 3/8"	\$80.35
ATD-PLT99757	1 pièce	7/16" x 1/2"	\$92.35
ATD-PLT99759	1 pièce	9/16" x 5/8"	\$98.45
ATD-PLT99761	1 pièce	11/16" x 3/4"	\$127.95

VIM

VIM-FPRW100 \$153¹⁵
Ensemble de 3 clés polygonales à cliquet à tête articulée, 72 dents

- Format compact idéal pour les espaces restreints tels que les tableaux de bord, les panneaux de porte, les compartiments moteur, etc...
- 7x 9mm, 8 x 10mm, 11 x 13mm



VIM



VIM-WTC624 \$85⁸⁵
Ensemble de 5 clés polygonales Torx®

- E6 x E8, E10 x E12, E14 x E16, E18 x E20, E22 x E24



KT PRO



Clés polygonales contre-coudées à 75°

# Pièce	Contient	Plage	
KTO-1707SR	7 pièces	1/4" – 1-1/8"	\$117.85
KTO-1710MR	10 pièces	6mm – 32mm	\$180.55

SUNEX TOOLS

Clés polygonales demi-lune

# Pièce	Contient	Plage	
SUN-9935M	5 pièces	8mm – 22mm	\$60.25
SUN-9935	5 pièces	5/16" – 7/8"	\$57.35



SUNEX TOOLS

Clés polygonales de style "S"

# Pièce	Contient	Plage de dim.	
SUN-9940M	5 pièces	10mm – 19mm	\$62.25
SUN-9940	5 pièces	5/16" – 3/4"	\$62.35



Clés ouvertes

SUNEX[®]
TOOLS



Ensemble de clés ouvertes à têtes inclinées

# Pièce	Contient	Plage	
SUN-9914MA	14 pièces	6mm – 19mm	\$117.45
SUN-9914A	14 pièces	3/8" – 1-1/4"	\$144.45

GRIP
HAND TOOLS INDUSTRIAL PRODUCTS

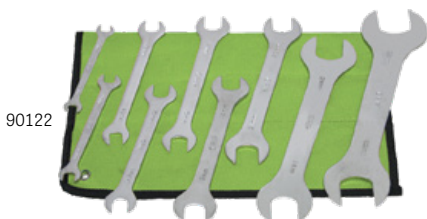

Clés ouvertes à profil très mince

# Pièce	Contient	Plage		
GRI-90122	9 pièces	8mm – 32mm		\$58.25
GRI-90120	7 pièces	3/8" – 1-1/4"		\$54.95



Clés ouvertes très minces

# Pièce	Contient	Plage	
VIM-MFW100	7 pièces	6mm – 19mm	\$150.45
VIM-MFW200	5 pièces	20mm – 32mm	\$292.65
VIM-SFW100	4 pièces	1/4" – 3/4"	\$97.55

PLATINUM[®]
TECH

ATD-PLT99537 **\$165⁹⁵**
Kit de 7 clés ouvertes à profil très mince
• Plage: 3/8" – 1-1/4"



PLATINUM[®]
TECH

Ensemble de clés ouvertes à têtes inclinées



# Pièce	Contient	Plage	
ATD-PLT99400	14 pièces	3/8" – 1-1/4"	\$201.75
ATD-PLT99420	14 pièces	6mm – 19mm	\$154.55

GRIP
HAND TOOLS INDUSTRIAL PRODUCTS



JUMBO Clés de service

# Pièce	Contient	Plage	
GRI-90182	21 pièces	20mm – 50mm	\$274.75
GRI-90185	21 pièces	3/4" – 2"	\$274.75

Clés à tuyauter double extrémité

MUELLER[®]
KUEPS



Clés à tuyauter à tête articulée

# Pièce	Contient	Plage	
MUK-457 705	5 pièces	8mm – 12mm	\$162.65
MUK-457 705/SAE	5 pièces	5/16" – 1/2"	\$162.65

GW GEARWRENCH

Clés à tuyauter à têtes articulées



# Pièce	Contient	Plage	
GWR-81911D	6 pièces	9mm – 21mm	\$206.35
GWR-81910	5 pièces	1/4" – 7/8"	\$180.95

GW GEARWRENCH

Clés à tuyauter

- Têtes de clé décalées de 15°



# Pièce	Contient	Plage	
GWR-81906	6 pièces	9mm – 21mm	\$165.85
GWR-81907	6 pièces	1/4" – 7/8"	\$165.85

Clés pied-de-biche

GW GEARWRENCH



81909



89119

Clés pied-de biche à prise 3/8"

# Pièce	Contient	Plage	
SANS CLIQUET			
GWR-81909	10 pièces	10mm – 19mm	\$135.65
GWR-81908	11 pièces	3/8" – 1"	\$150.75
À CLIQUET			
GWR-89119	10 pièces	10mm – 19mm	\$173.35
GWR-89118	11 pièces	3/8" – 1"	\$188.45

GRIP

90152

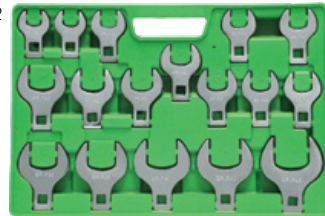

Clés pied-de biche à prise 1/2" de format JUMBO

# Pièce	Contient	Plage	
GRI-90152	17 pièces	20mm – 46mm	\$206.55
GRI-90150	14 pièces	1-1/16" – 2"	\$174.05

SUNEX TOOLS

TÊTE OUVERTE
9721A



À TUYAUSER
9710M



Ensembles de clés pied-de biche

# Pièce	Contient	Plage	
CLÉS À TUYAUSER, prise 3/8"			
SUN-9710M	10 pièces	10mm – 19mm	\$61.85
SUN-9708	8 pièces	3/8" – 7/8"	\$47.85
CLÉS À TÊTE OUVERTE, prise 1/2"			
SUN-9730A	8 pièces	24mm – 32mm	\$104.95
SUN-9740A	7 pièces	34mm – 46mm	\$157.15
SUN-9720A	7 pièces	1" – 1-1/2"	\$104.75
SUN-9721A	14 pièces	1-1/16" – 2"	\$191.45
SUN-9722A	6 pièces	1-5/8" – 2-1/4"	\$163.85

TITAN

Clés pied-de-biche de format jumbo



# Pièce	Contient	Prise	Plage	
TIT-17670	7 pièces JUMBO	1/2"	34mm – 46mm	\$72.55
TIT-17671	7 pièces JUMBO	1/2"	1" – 1-3/8"	\$52.05

PLATINUM TECH

PLT99450

PLT99380



PLT99370



Clés pied-de biche

# Pièce	Contient	Prise	Plage	
ATD-PLT99450	11 pièces	3/8"	3/8" – 1"	\$102.95
ATD-PLT99370	15 pièces JUMBO	1/2"	1" – 2"	\$265.45
ATD-PLT99380	17 pièces JUMBO	1/2"	20mm – 46mm	\$287.75

Cal-Van TOOLS

CAL-39660 \$126⁶⁵ Kit de 6 clés pied-de-biche à tête articulée pour ligne d'injecteur, 6 pans

- Prise 3/8": 12mm, 14mm
- Prise 1/2": 16mm, 17mm, 18mm, 19mm



VIM

Clés pied-de-biche avec mâchoires à ressort



# Pièce	Prise	Plage	
VIM-SCF14	1/4"	5mm – 12mm	\$33.05
VIM-SCF38	3/8"	8mm – 17mm	\$41.35
VIM-SCF12	1/2"	14mm – 32mm	\$55.55
VIM-SCF12XL	1/2"	20mm – 48mm	\$117.65
VIM-SCF100	Kit de 3 pièces: #SCF14, #SCF38, #SCF12		\$123.75

Clés ajustables

Clés ajustables

- Échelle métrique d'un côté et échelle SAE de l'autre



# Pièce	Longueur	
ATD-425	Kit de 4 pièces: 6", 8", 10", 12"	\$88.25
ATD-426	6"	\$13.65
ATD-427	8"	\$18.55
ATD-428	10"	\$28.05
ATD-429	12"	\$38.65
ATD-415	15"	\$85.45
ATD-418	18"	\$134.95
ATD-424	24"	\$210.45



Clés ajustables chromées

- Échelle métrique d'un côté et échelle SAE de l'autre

# Pièce	Longueur	Capacité	
CRE-AC24VS	4"	1/2" (13mm)	\$21.25
CRE-AC26VS	6"	15/16" (24mm)	\$22.75
CRE-AC28VS	8"	1-1/8" (29mm)	\$25.75
CRE-AC210VS	10"	1-5/16" (34mm)	\$33.35
CRE-AC212VS	12"	1-1/2" (39mm)	\$37.85
CRE-AC215VS	15" (Poignée effilée)	1-11/16" (43mm)	\$69.75
CRE-AC218VS	18" (Poignée effilée)	2-1/16" (53mm)	\$90.95
CRE-AC224VS	24" (Poignée effilée)	2-7/16" (62mm)	\$197.15



Clés ajustables

# Pièce	Longueur	Capacité	
KTO-3611-06RQ	6"	20mm / 23/32"	\$22.65
KTO-3611-08RQ	8"	25mm / 1"	\$24.75
KTO-3611-10RQ	10"	30mm / 1-3/16"	\$34.45
KTO-3611-12RQ	12"	35mm / 1-13/32"	\$45.65
KTO-3611-15HRQ	15"	43mm / 1-9/16"	\$93.25
KTO-3611-18HRQ	18" (Poignée effilée)	52mm / 2-3/16"	\$196.15
KTO-3611-24HRQ	24" (Poignée effilée)	62mm / 2-11/16"	\$309.95

Clés ajustables à mâchoire mince

- Poignée en caoutchouc

# Pièce	Longueur	
GRI-87020	6"	\$29.55
GRI-87022	8"	\$39.45
GRI-87024	10"	\$49.25



VIS-2078706 **\$100¹⁵**

Plateau de 4 clés ajustables

- Contient: 6", 8", 10" & 12"



SUN-9618A **\$96¹⁵**

Kit de 4 clés ajustables

- 6", 8", 10", 12"



Clé ajustable à l'unité

# Pièce	Long.	
SUN-961801A	6"	\$15.65
SUN-961802A	8"	\$20.15
SUN-961803A	10"	\$29.25
SUN-961804A	12"	\$38.25

Clés ajustables à large mâchoire

- Poignée en caoutchouc



# Pièce	Longueur	
SUN-9611	6"	\$41.65
SUN-9612	8"	\$51.95
SUN-9613	10"	\$72.75
SUN-9614	12"	\$104.05

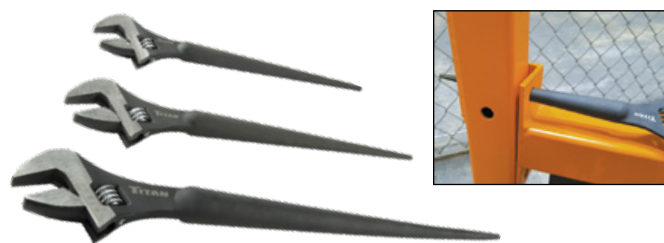

Clés ajustables de structure

- Échelles SAE et métriques marquées au laser
- Poignée effilée permet l'alignement des trous de boulons et d'écrous



# Pièce	Capacité	Longueur hors tout	
TIT-209	1-1/8" (30mm)	10"	\$24.05
TIT-211	1-5/16" (36mm)	12"	\$36.05
TIT-216	1-1/2" (38mm)	16"	\$53.55
TIT-223	Kit de 3 pièces: Comprend #209, #211, #216		\$98.35

Clés d'usage spécial



CTA-8600 **\$58¹⁵**
Petit – prise 1/2"
 • Gland nut: 1" à 3-3/4" / 25 à 95mm (cheville à cheville)
 • Trous de cheville: 1/4" ou 7/32"

Clés ajustables pour écrous "Gland Nut"

- Convient aux cylindres hydrauliques de véhicules avec écrous "gland nut"
- Réversible pour usage sur les trous de cheville
- S'utilise avec un cliquet ou une poignée

CTA-8605 **\$90⁴⁵**
Grand – prise 3/4"
 • Gland nut: 2" à 6" / 51 à 152mm (cheville à cheville)
 • Trous de cheville: 17/64" ou 21/64"

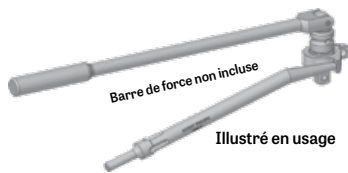

Clés Kentucky Kicker Shockit

- Appliquez les vibrations et le couple d'un marteau pneumatique à n'importe quelle douille à frappe pour retirer la plupart des écrous et boulons tenaces
- Utilisez un marteau pneumatique et un poinçon pour accéder aux fixations inaccessibles
- Vibrations hypersoniques éliminent le grippage des filets
- Adaptateur à prise carrée permet d'utiliser un marteau pneumatique et une barre de force simultanément
- Poinçons coudés à interverrouillage vendus séparément (#1910PK)



1940-3/8

# Pièce	Prise	
LOC-1940-3/8	3/8"	\$158.75
LOC-1940-1/2	1/2"	\$173.15
LOC-1940-3/4	3/4"	\$288.65

Clés pied-de-biche Shockit pour les fixations de conduites hydrauliques

- Design compact pour usage dans les espaces restreints
- Utilise la force et les vibrations d'un marteau pneumatique
- Atteint les écrous difficiles d'accès avec le poinçon coudé à interverrouillage



Kit pour les fixations de conduites hydrauliques d'automobile

- Desserre les fixations tenaces des conduites hydrauliques de systèmes de direction, frein, A/C et carburant

# Pièce	Contient	Plage	
LOC-1920	14 pièces	1/4" – 1"	\$216.45
LOC-1930	13 pièces	6mm – 17mm	\$194.85

1920



Kit pour les fixations de conduites hydrauliques gros calibre/industrielles

- Desserre les fixations tenaces des conduites hydrauliques de tracteurs, chariots élévateur, équipements lourds

# Pièce	Contient	Plage	
LOC-1900	11 pièces	3/4" – 1-5/16"	\$230.85
LOC-1910	11 pièces	14mm – 24mm	\$230.85

1900



LOC-1910PK **\$269⁷⁵**

Poinçons Shockit

- Design coudé un meilleur accès
- Fentes anti-rotation
- Comprend:
 - #1910PS - 5.5"
 - #1910P - 11"
 - #1910PL - 22"



Clés à chaîne

TITAN



Clés à chaîne

# Pièce	Long. de poignée	Cap. min. / max. de tuyau	Longueur de chaîne	
TIT-21370	12"	2" / 4"	17"	\$54.05
TIT-21372	24"	2" / 6-1/2"	21.65"	\$87.35

Clés à sangle



LIS-28500 **\$37²⁵**

Clé à sangle auto-serrant

- Desserre ou serre les objets cylindriques ou rectangulaires
- Capacité cylindrique de 1" à 6-5/8"



TIT-21315 **\$28¹⁵**

Clé à sangle de 12"

- Pour usage sur les tuyaux et fixations, filtres, tiges et formes irrégulières
- Sangle: 34"
- Capacité de tuyau: 2"
- Capacité de tube: 9"



Accessoires pour clés



VIM-TWE26 **\$158³⁵**

Rallonge télescopique pour clés, 18"-26"



Rallonges de clés Uni Extender

- Aide à desserrer les connexions serrées dans les zones difficiles d'accès
- Convient aux clés hexagonales, TX et XZN



# Pièce	Description	Long.	Largeur max.	
MUK-745 099	Mini	9"	1/2"	\$65.35
MUK-745 100	Standard	13-3/8"	1"	\$83.15
MUK-745 101	Moyen	17.7"	1-1/4"	\$135.35
MUK-745 102	Grand	22-7/8"	1-13/16"	\$238.15

#745 099 illustré en usage avec une clé Allen.



Clés à tuyau

CRE-CPW12 **\$37⁸⁵**
Clé à tuyau auto-ajustable
de 12" de long

• Capacité: 1.5" (38.1mm)



Clés robustes à tuyau

# Pièce	Long.	Cap. max.	
TIT-21308	8"	1"	\$9.85
TIT-21310	10"	1-1/2"	\$13.65
TIT-21312	12"	1-3/4"	\$17.95
TIT-21314	14"	2"	\$23.85
TIT-21318	18"	2-1/2"	\$32.75
TIT-21324	24"	3"	\$56.35
TIT-21336	36"	5"	\$85.65
TIT-21337	48"	6"	\$149.85



Clés à tuyau en aluminium

# Pièce	Long.	Cap. max.	
TIT-21330	10"	1-1/2"	\$26.85
TIT-21334	14"	2"	\$40.45
TIT-21338	18"	2-1/2"	\$56.35
TIT-21344	24"	3"	\$81.95
TIT-21346	36"	5"	\$163.15
TIT-21348	48"	6"	\$284.95



Clés à tuyau en fonte

# Pièce	Long.	Cap. max.	
VIS-274105	8"	1"	\$33.95
VIS-274101	10"	1-1/2"	\$35.35
VIS-274106	12"	2"	\$44.75
VIS-274102	14"	2"	\$46.15
VIS-274103	18"	2-1/2"	\$57.95
VIS-274104	24"	3"	\$83.55
VIS-274107	36"	5"	\$171.65
VIS-274108	48"	6"	\$248.55



Clés à tuyau en aluminium

# Pièce	Long.	Cap. max.	
VIS-2074110	10"	1-1/2"	\$58.75
VIS-2074112	12"	2"	\$79.75
VIS-2074114	14"	2"	\$83.05
VIS-2074118	18"	2-1/2"	\$104.15
VIS-2074124	24"	3"	\$161.55
VIS-2074136	36"	5"	\$252.85
VIS-2074148	48"	6"	\$477.35



Clés robustes droites à tuyau

# Pièce	Long.	Cap. max.	
RGD-31010	10"	1-1/2"	\$51.25
RGD-31015	12"	2"	\$58.65
RGD-31020	14"	2"	\$60.85
RGD-31025	18"	2-1/2"	\$89.35
RGD-31030	24"	3"	\$134.35



Clés à tuyau droites en aluminium

# Pièce	Long.	Cap. max.	
RGD-31095	14"	2"	\$97.15
RGD-31100	18"	2-1/2"	\$122.85
RGD-31105	24"	3"	\$190.15
RGD-31110	36"	5"	\$347.85
RGD-31115	48"	6"	\$651.15

Clés à tuyau en fonte

# Pièce	Long.	Cap. max.	
ATD-608	8"	1"	\$21.85
ATD-612	12"	1.5"	\$37.25
ATD-614	14"	2"	\$50.65
ATD-618	18"	2.36"	\$71.15
ATD-624	24"	3"	\$107.25
ATD-625	Kit de 4 pièces: 12", 14", 18", 24"		\$205.55



Clés à tuyau en acier

# Pièce	Long.	Cap. max.	
MLW-48-22-7108	8"	1"	\$39.25
MLW-48-22-7110	10"	1-1/2"	\$42.25
MLW-48-22-7112	12"	2"	\$49.15
MLW-48-22-7114	14"	2"	\$56.05
MLW-48-22-7118	18"	2-1/2"	\$75.25
MLW-48-22-7124	24"	3"	\$110.95
MLW-48-22-7136	36"	5"	\$237.25
MLW-48-22-7148	48"	6"	\$378.25
MLW-48-22-7160	60"	8"	\$564.45



Clés à tuyau en aluminium

# Pièce	Long.	Cap. max.	
MLW-48-22-7210	10"	1-1/2"	\$58.25
MLW-48-22-7212	12"	2"	\$64.85
MLW-48-22-7214	14"	2"	\$71.95
MLW-48-22-7218	18"	2-1/2"	\$94.05
MLW-48-22-7224	24"	3"	\$145.75
MLW-48-22-7236	36"	5"	\$279.55
MLW-48-22-7248	48"	6"	\$551.45



Clés à tuyau en aluminium à manche coudé

# Pièce	Long.	Cap. max.	
MLW-48-22-7184	14"	2"	\$102.35
MLW-48-22-7185	18"	2"	\$141.65
MLW-48-22-7182	24"	3"	\$212.55



MLW-48-22-7314 **\$142⁸⁵**

Clé à tuyau adaptable CHEATER

- Deux manches filetés interchangeables
- Conception à 3 longueurs: 10", 18", 24"
- Cap. max.: 2-1/2"





RPT™



RPT™ HEX 🌟

Kits de clés longues RPT™ Hex à poignée en "T"

• Technologie RPT™ de prévention d'arrondissement des fixations

# Pièce	Kit	Plage	
GPE-PHM8S	8 pcs	2mm, 3mm, 4mm, 5mm, 6mm, 8mm, 10mm	\$173.85
GPE-PHS9S	9 pcs	5/16", 3/32", 1/8", 5/32", 3/16", 7/32", 1/4", 5/16", 3/8"	\$173.85



PHM8S

RPT™ TORX® 🌟

GPE-PST8S **\$161.45**

Kit de clés longues RPT™ Torx® à poignée en "T"

• Technologie RPT™ de prévention d'arrondissement des fixations
• T10, T15, T20, T25, T27, T30, T40, T45



GW GEARWRENCH

Séries de clés en "L" et à manche en "T"

CLÉS LONGUES EN "L"

# Pièce	Description	Type d'embout	Plage de dimensions	
GWR-83519	Jeu de 9 clés en "L" Hex métriques	Hex	1.5mm – 10mm	\$9.35
GWR-83502	Jeu de 13 clés en "L" Hex SAE	Hex	0.05" – 3/8"	\$17.75
GWR-83504	Jeu de 26 clés en "L" Hex SAE/métriques	Hex	0.05" – 3/8" 1.5mm – 10mm	\$29.25
GWR-83521	Jeu de 9 clés en "L" Hex sphériques métriques	Hex Hex sphér.	1.5mm – 10mm	\$11.55
GWR-83524	Jeu de 13 clés en "L" Hex sphériques SAE	Hex Hex sphér.	0.05" – 3/8"	\$21.25
GWR-83505	Jeu de 26 clés en "L" Hex sphériques SAE/métriques	Hex Hex sphér.	0.05" – 3/8" 1.5mm – 10mm	\$36.75
GWR-83522	Jeu de 9 clés en "L" à embout Torx®	Torx®	T8 – T40	\$13.55
GWR-83527	Jeu "master" de 31 clés en "L" MAGNÉTIQUES, Hex SAE/métr. et Torx®	Hex Hex sphér. Torx®	0.05" – 3/8" 1.5mm – 10mm T10 – T50	\$87.35



83504



83527



Embout magnétique assure une prise sûre des fixations

CLÉS À POIGNÉES EN "T"

# Pièce	Description	Type d'embout	Plage de dimensions	
GWR-83514	Jeu de 14 clés en "T" Hex SAE/métriques	Hex	3/32" – 1/4" 2.5mm – 10mm	\$48.95
GWR-83516	Jeu de 7 clés en "T" Hex sphériques métriques	Hex Hex sphér.	2.5mm – 10mm	\$24.85
GWR-83520	Jeu de 8 clés en "T" Hex sphériques métriques – Sur support en métal	Hex Hex sphér.	2mm – 10mm	\$53.95
GWR-83515	Jeu de 7 clés en "T" Hex sphériques SAE	Hex Hex sphér.	3/32" – 1/4"	\$24.85
GWR-83523	Jeu de 10 clés en "T" Hex sphériques SAE – Sur support en métal	Hex Hex sphér.	3/32" – 3/8"	\$61.75
GWR-83517	Jeu de 7 clés en "T" à embout Torx®	Torx®	T10 – T40	\$24.85



83523

83516



Clés en L



Hex sphérique



Hex



Torx® sphérique



Torx® inviolable

Clés en L longues

# Pièce	Embout	Échelle	Contient	Plage de dimensions	
BOS-10938	Hex sphér.	Pouces	10 clés	1/16" – 1/4"	\$23.95
BOS-10937	Hex sphér.	Pouces	13 clés	0.050" – 3/8"	\$37.75
BOS-10999	Hex sphér.	Métrique	9 clés	1.5mm – 10mm	\$30.65
BOS-10990	Hex sphér.	Métrique	10 clés	1.5mm – 10mm (Comprend 7mm)	\$39.35
BOS-12138	Hex	Pouces	10 clés	1/16" – 1/4"	\$11.85
BOS-12137	Hex	Pouces	13 clés	0.050" – 3/8"	\$21.65
BOS-12195	Hex	Métrique	15 clés	1.27mm – 10mm	\$34.55
BOS-11332	Torx® sphér.	Torx®	8 clés	T9 – T40	\$89.25
BOS-32434	Torx® inviolable	Torx®	8 clés	TR9 – TR40	\$48.85

TITAN



TIT-12713 **\$43⁹⁵**
Kit de 13 clés en L antidérap. X-longues, Hex SAE
 • .05" – 3/8"



TIT-12714 **\$35⁴⁵**
Kit de 9 clés en L antidérap. X-longues, Hex métrique
 • 1.5mm – 10mm



TIT-12715 **\$48⁷⁵**
Kit de 13 clés en L antidérapantes X-longues, Torx inviolable
 • TR6 – TR50

Clés à manche en T



Hex sphér.



Hex



Clés à manche en T

# Pièce	Embout	Échelle	Contient	Plage	
BOS-13190	Hex sphér.	Pouces	10 clés	3/32" – 3/8"	\$121.95
BOS-13189	Hex sphér.	Métrique	8 clés	2mm – 10mm	\$101.25
BOS-13390	Hex	Pouces	10 clés	3/32" – 3/8"	\$107.45
BOS-13389	Hex	Métrique	8 clés	2mm – 10mm	\$98.55



Hex



Torx



Kit de 10 clés à manche en T

# Pièce	Embout	Échelle	Plage	
ATD-574	Hex	Pouces	3/32" – 3/8"	\$10.75
ATD-575	Hex	Métrique	2mm – 10mm	\$10.95
ATD-576	Torx®	Torx®	T7 – T40	\$11.45

Clés repliables



Hex sphér.



Hex



Clés repliables GorillaGrip®

# Pièce	Pointe	Échelle	Contient	Plage	
BOS-12894	Hex sphér.	Pouces	5 clés	3/16" – 3/8"	\$29.75
BOS-12897	Hex sphér.	Métrique	5 clés	5mm – 10mm	\$29.75
BOS-12589	Hex	Pouces	9 clés	5/64" – 1/4"	\$14.65
BOS-12595	Hex	Métrique	6 clés	3mm – 10mm	\$22.75

TITAN

Clés repliables à blocage

• 3 positions verrouillables:
 90°, 130° & 180°



# Pièce	Pointe	Échelle	Contient	Plage	
TIT-12770	Hex	Pouces	8 clés	3/32" – 1/4"	\$23.35
TIT-12771	Hex	Métrique	8 clés	1.5mm – 8mm	\$23.35
TIT-12772	Torx®	Torx®	8 clés	T9 – T40	\$23.35

Clés dynamométriques



Clés dynamométriques à dé clic à tête flexible à faisceau divisé

- Ne nécessite pas de remise à zéro avant de ranger l'outil
- Vis de réglage rapide • Arc de pivotement de 15°
- Garantie limitée de 1 an

# Pièce	Prise	Couple	Tête	
TBQ-TWSB100F	3/8"	20-100 pi-lb	Flexible	\$224.95
TBQ-TWSB250F	1/2"	40-250 pi-lb	Flexible	\$249.95



TBQ-TWSB600F **\$749⁹⁵**

Clé dynamométrique extensible à dé clic, faisceau divisé et cliquet amovible, prise 3/4"

- 200-600 pi-lb
- Réglage rapide
- Tête de cliquet à entraînement carré traversant
- Garantie limitée de 1 an



Clés dynamométriques à dé clic à poignée métallique, double échelle



# Pièce	Prise	Couple	Nm	Longueur	
CDI-1501MRMH	1/4"	20-150 po-lb	2.8-15.3	10.15"	\$208.15
CDI-752MFRMH	3/8"	5-75 pi-lb	10.2-98.3	16"	\$226.55
CDI-1002MFRMH	3/8"	10-100 pi-lb	16.9-132.2	16"	\$226.55
CDI-2502MRMH	3/8"	30-250 po-lb	4.0-27.7	11.25"	\$215.15
CDI-7502MRMH	3/8"	100-750 po-lb	14.1-81.9	16"	\$226.55
CDI-10002MRMH	3/8"	150-1000 po-lb	9.8-110.2	16"	\$226.45
CDI-1503MFRMH	1/2"	20-150 pi-lb	34-197	19"	\$260.35
CDI-2503MFRMH	1/2"	30-250 pi-lb	47-332	24.4"	\$282.05
CDI-6004MFRMH	3/4"	100-600 pi-lb	162-813	42"	\$681.25
CDI-10005MFRMH	1"	200-1000 pi-lb	305-1322	70"	\$1944.05



CDI-2502MRPH **\$215¹⁵**

Clé dynamométrique micrométrique réglable à poignée confort, double échelle, prise 3/8"

- 20-250 po-lb (4.0-27.7 Nm)
- 11.25" de long



SUN-40600 **\$910⁶⁵**

Clé dynamométrique à prise 3/4"

- 110-600 pi-lb
- Clic audible et pulsion lorsque le couple désiré est atteint



ATD-12505A **\$921⁰⁵**

Clé dynamométrique à échelle micrométrique, prise 3/4"

- 100-600 pi-lb (152.6-830.6 Nm)
- Coffret compris



Fabriqu^e aux É-U



Clés dynamométriques réglables à dé clic, échelle micrométrique

- Boîtier moulé inclus

# Pièce	Prise	Couple	Grad.	Tête	
PRC-M1R200HX	1/4"	30-200 po-lb	1 po-lb	Rigide	\$517.75
PRC-M2FR100FX	3/8"	20-100 pi-lb	0.5 pi-lb	Flexible	\$553.45
PRC-M3R250FX	1/2"	30-250 pi-lb	1 pi-lb	Rigide	\$624.85



Fabriqu^e aux É-U



Clés dynamométriques à dé clic Split-Beam

- Non nécessaire de régler au plus bas couple après usage
- Le réglage de l'outil se fait du bout des doigts, sans forcer
- Le réglage du couple est retenu pour les applications à répétition
- Boîtier moulé inclus

# Pièce	Prise	Couple	Grad.	Tête	
PRC-C2FR50F	3/8"	10-50 pi-lb	1 pi-lb	Flexible	\$308.95
PRC-C2FR100F	3/8"	20-100 pi-lb	2 pi-lb	Flexible	\$308.95
PRC-C3FR250F	1/2"	40-250 pi-lb	5 pi-lb	Flexible	\$389.15

C4D600F
C5D600F



Fabriqu^e aux É-U



C4D600F36H

Clés dynamométriques à dé clic Split-Beam, cliquet amovible

- Le kit combiné #C4D600F36H comprend la clé dynamométrique #C4D600F et la barre de force #XT36H qui s'étend de 31" à 41"
- Boîtier moulé inclus

# Pièce	Prise	Couple	Graduations	
PRC-C4D600F	3/4"	200-600 pi-lb	10 pi-lb	\$899.25
PRC-C4D600F36H	3/4"	200-600 pi-lb	10 pi-lb	\$1015.15
PRC-C5D600F	1"	200-600 pi-lb	10 pi-lb	\$926.85

Clés dynamométriques



WILLIAMS®

Clés dynamométriques électroniques robustes à poignée en acier avec mesure d'angle

- Tête scellée
- Deux DEL progressives permettent à l'utilisateur de visualiser les lectures de couple actif et d'anticiper la cible de couple pour un couple plus précis
- Compense automatiquement les variations de couple liées à la flexion
- Bip sonore et vibrations de la poignée
- 7 modes: ft-lb, in-lb, Nm, dNm, kg-cm, angle et couple puis angle
- Entièrement programmable avec 10 présélections en mémoire

# Pièce	Prise	Pi-lb	Po-Lb	Nm	
WLM-2401EFRMH	1/4"	1-20 pi-lb	12-240 po-lb	1.36-27.12 Nm	\$749.65
WLM-1002EFRMH	3/8"	5-100 pi-lb	60-1200 po-lb	6.8-135.0 Nm	\$880.05
WLM-2503EFRMH	1/2"	12.5-250 pi-lb	150-3000 po-lb	16.9-339 Nm	\$1056.05
WLM-6004ERMH	3/4"	30-600 pi-lb	360-7200 po-lb	40.7-813.5 Nm	\$1871.45



GW GEARWRENCH

Clés dynamométriques à lecture directe

# Pièce	Prise	Couple	Nm	Grad.	
GWR-2955N	1/4"	0-80 po-lb	0-9 Nm	2.5 po-lb / .25 Nm	\$80.05
GWR-2956N	3/8"	0-800 po-lb	0-90 Nm	50 po-lb / 12 Nm	\$101.85
GWR-2957N	1/2"	0-150 po-lb	0-190 Nm	5 po-lb / 27 Nm	\$111.05

Clés dynamométriques 120XP à tête fixe, échelle micrométrique

- Tête en forme de larme à profil surbaissé

# Pièce	Prise	Couple	Nm	Grad.	
GWR-85171	1/4"	30-200 po-lb	3.95-23.16 Nm	1 po-lb	\$265.25
GWR-85176	3/8"	10-100 pi-lb	20.3-142.4 Nm	1 pi-lb	\$276.85
GWR-85181	1/2"	30-250 pi-lb	54.2-352.6 Nm	2 pi-lb	\$346.35

Clés dynamométriques à tête fixe, échelle micrométrique

- Tête en forme de larme à profil surbaissé

# Pièce	Prise	Couple	Nm	Grad.	
GWR-85060M	1/4"	30-200 po-lb	3.95-23.16 Nm	1 po-lb	\$223.65
GWR-85061M	3/8"	30-250 po-lb	4.52-29.38 Nm	1 po-lb	\$215.75
GWR-85062M	3/8"	10-100 pi-lb	20.3-142.4 Nm	1 pi-lb	\$209.35
GWR-85063M	1/2"	20-150 pi-lb	33.9-210.2 Nm	1 pi-lb	\$223.05
GWR-85066M	1/2"	30-250 pi-lb	54.2-352.6 Nm	2 pi-lb	\$214.15
GWR-85065M	3/4"	100-600 pi-lb	153-830 Nm	2.5 pi-lb	\$873.25

GW GEARWRENCH

Clés dynamométriques à tête flexible, échelle micrométrique

- Tête en forme de larme à profil surbaissé

# Pièce	Prise	Couple	Nm	Grad.	
GWR-85086M	3/8"	5-75 pi-lb	10-105 Nm	.5 pi-lb	\$269.65
GWR-85087M	1/2"	30-250 pi-lb	54-353 Nm	2 pi-lb	\$302.05

Clés dynamométriques électroniques 120XP à tête flexible avec mesure d'angle

- Alertes multiples lorsque le couple désiré est atteint: la poignée vibre, signal sonore et voyant DEL solide
- Tête flexible sur 15°
- Cinq échelles de lecture: Nm, pi-lb, po-lb, kgf-m, kgf-cm

# Pièce	Prise	Couple	Nm	Grad.	
GWR-85194	1/4"	2-20 pi-lb	2.7-27.0 Nm	0.1 pi-lb	\$376.45
GWR-85195	3/8"	10-100 pi-lb	13.5-135 Nm	0.1 pi-lb	\$392.65
GWR-85196	1/2"	25-250 pi-lb	34-340 Nm	0.1 pi-lb	\$446.55

Clés dynamométriques électroniques

- Cinq échelles de lecture: Nm, pi-lb, po-lb, kgf-m, kgf-cm

# Pièce	Prise	Couple	Nm	Grad.	
GWR-85076	3/8"	10-100 pi-lb	10-135 Nm	0.1 pi-lb 0.1 Nm	\$334.75
GWR-85077	1/2"	25-250 pi-lb	30-340 Nm	0.1 pi-lb 0.1 Nm	\$356.85

Clés dynamométriques électroniques avec mesure d'angle

- Tête flexible sur 15°
- Cinq échelles de lecture: Nm, pi-lb, po-lb, kgf-m, kgf-cm

# Pièce	Prise	Couple	Nm	Grad.	
GWR-85078	3/8"	10-100 pi-lb 88.5-1,194 po-lb	10-135 Nm	0.1 pi-lb 1 po-lb 0.1 Nm	\$410.55
GWR-85079	1/2"	25-250 pi-lb 300-3,000 po-lb	34-340 Nm	0.1 pi-lb 1 po-lb 0.1 Nm	\$466.55

Clés dynamométriques

GW GEARWRENCH

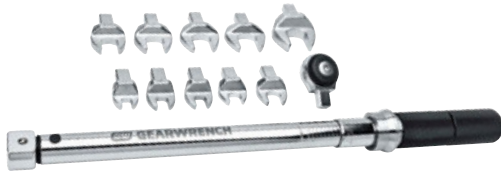

Clés dynamométriques à têtes interchangeable, 12 pièces

- Adaptateur de 9mm x 12mm

# Pièce	Prise	Couple	Plage	
GWR-89450	1/4"	5-25 Nm	5/16"-13/16"	\$500.25
GWR-89451	1/4"	5-25 Nm	8mm-17mm	\$477.15
GWR-89452	3/8"	20-100 Nm	5/16"-13/16"	\$558.05
GWR-89453	3/8"	20-100 Nm	8mm-17mm	\$534.95



PLATINUM TECH

Clés dynamométriques de style "Break-Back"

- Sans risque de surcouple
- Comprend un coffret moulé



# Pièce	Prise	Couple	Nm	
ATD-PLT12600	3/4"	150-600 pi-lb	200-800 Nm	\$772.65
ATD-PLT12750	1"	200-750 pi-lb	300-1,000 Nm	\$924.85

Clés dynamométriques numériques sans fil - Série CP86

- Précises, compactes et légères
- Précision: ±4% (6 sigma)
- Temps de marche prolongé
- L'appli **CPLinQ** pour les modèles connectés fournit des informations sur l'entretien de l'outil (C, CQ), les performances de la tâche (C, CQ), les rapports de processus de qualité sur le terrain (CQ)
- Livrées avec: (2) Batteries 36V 2.5Ah, (1) Chargeur, (1) Cordon d'alimentation, (1) Mallette de rangement



Chicago Pneumatic



CPLinQ

Téléchargez l'appli sur votre appareil intelligent



# Pièce	CPT-8613	CPT-8613C	CPT-8613CQ	CPT-8626	CPT-8626C	CPT-8626CQ	CPT-8641	CPT-8641C	CPT-8641CQ	CPT-8681
Version	Autonome	Connectée: gestion de l'état de l'outil	Connectée: état de l'outil et processus de qualité	Autonome	Connectée: gestion de l'état de l'outil	Connectée: état de l'outil et processus de qualité	Autonome	Connectée: gestion de l'état de l'outil	Connectée: état de l'outil et processus de qualité	Autonome
Appli CPLinQ		✓	✓		✓	✓		✓	✓	
Prise carrée	3/4"			1"			1"			1-1/2"
Couple min./Max.	220-960 pi-lb (300-1300 Nm)			520-1910 pi-lb (700-2600 Nm)			740-3020 pi-lb (1000-4100 Nm)			1470-5970 pi-lb (2000-8100 Nm)
Vitesse max.	10 RPM			5 RPM			3 RPM			1.2 RPM
Poids	11.7 lb			15.9 lb			25.13 lb			36.4 lb

Clés dynamométriques



AME-67170 **\$189⁰⁵**

**Clé dynamométrique
préréglée
5 en 1 à prise 1/2"**

- 5 préréglages de couple: 80, 100, 120, 140 et 160 pi-lb
- Précision de ± 4%

GRATUIT!
Quantités limitées

Achetez #AME-67170 et obtenez
#AME-67800: Kit de 3 douilles à
chocs Spline Plus™ à prise 1/2",
17mm, 19mm, 21mm.



ATD-12555 **\$196⁹⁵**

Clé à prise 1/2" à couple préréglée 5-en-1

- 5 valeurs de couple préréglées: 80, 100, 120, 140, et 160 pi-lb
- Précis à ± 4%
- Longueur: 18.5"

Multiplicateurs de couple

**Multiplicateurs
de couple**

- Ratio 4 à 1



WILLIAMS Fabrique aux E-U

# Pièce	Couple de sortie max.	Prise femelle d'entrée	Prise mâle de sortie	
WLM-JHWTM-750LW	1,000 pi-lb	1/2"	3/4"	\$621.85
WLM-JHWTM-1000	2,000 pi-lb	3/4"	1"	\$1004.45
WLM-JHWTM-1500	4,000 pi-lb	1"	1-1/2"	\$2211.15

**Multiplicateurs
de couple**

- Ratio 4 à 1



Central TOOLS, INC.

# Pièce	Couple de sortie max.	Prise carrée fem. d'entrée	Prise carrée mâle de sortie	
CEN-6380	1,000 pi-lb	1/2"	3/4"	\$963.35
CEN-6387	2,000 pi-lb	3/4"	1"	\$1242.75



Multiplicateur de couple, 3-pcs

- Ratio 5 à 1

# Pièce	Couple de sortie max.	Prise carrée fem. d'entrée	Prise carrée mâle de sortie	
KTO-34688	2,000 pi-lb	3/4"	1"	\$1129.75

Appareils de mesure de couple



VIM-DATM1238 **\$234³⁵**

**Appareil de mesure de couple et d'angle,
prises 1/2" & 3/8"**

- Utilisez un cliquet ou une barre de force pour mesurer le couple ou l'angle
- Recalibre n'importe quel type de clé dynamométrique
- Lecture de couple max.: 270 pi-lb
- Mesure d'angle max.: 720°
- 30 réglages de mémoire pour la lecture de couple et 30 réglages pour la lecture d'angle
- Unités de mesure: pi-lb, po-lb, kg-cm, Nm
- Précision - SA: ±1.5%, SAH: ±2.5%, Angle: ±2°



Tournevis dynamométriques



89621

**Tournevis
dynamométriques**

- Précision de +/- 6%



89625

# Pièce	Description	Plage	Graduations	
GWR-89621	Tournevis dyna. 1/4"	1-6 Nm	0.1	\$287.75
GWR-89622	Tournevis dyna. 1/4"	21-165 po-oz	0.01	\$277.95
GWR-89623	Tournevis dyna. 1/4"	5-25 po-lb	0.5	\$282.15
GWR-89624	Tournevis dyna. 1/4"	10-50 po-lb	1	\$200.15
GWR-89625	Mini tournevis dynamométrique 1/8"	5-60 cNm	0.5	\$190.65

Jauges d'angle de couple



LIS-28100 **\$71⁴⁵**

Jauge d'angle de couple, prise 1/2"

- Permet de respecter les normes d'angle de couple lors du serrage des fixations des boulons de culasse ou d'autres types de boulons



OTC-4554 **\$31⁶⁵**

Jauge d'angle de couple

- Permet de respecter les normes d'angle de couple lors du serrage des fixations des moteurs de modèles de véhicules récents
- Prises carrées 1/2" mâle et femelle



Kits de tournevis



MAY-66306 **\$158⁸⁵**
**Tournevis combinés,
 10 pièces**

- Phillips: #1, #2, #3
- Pointe plate: 7/32", 1/4", 5/16", 3/8"



SUN-1112SS **\$106⁰⁵**
**Tournevis combinés,
 12 pièces**

- Pointe plate: 1/4", 5/16", 3/8"
- Phillips: #1, #2, #3, #4
- Pointe plate d'ébéniste: 3/16"



WLM-JHW100P-8MD **\$133⁵⁵**
Tournevis combinés, 8 pièces

- (3) Pointe plate: 1/4", 5/16", 3/8"
- (3) Phillips: #1, #2, #3
- (2) Pointe d'électricien: 3/16"



SUN-1120SS **\$163⁰⁵**
**Tournevis combinés,
 20 pièces**

- Pointe plate: 1/4", 5/16", 3/8"
- Phillips: #0, #1, #2, #3
- Torx®: T10, T15, T20, T25, T27, T30
- Pointe plate d'ébéniste: 1/8", 5/32", 3/16"



SUN-118SS **\$71⁷⁵**
**Tournevis combinés,
 8 pièces**

- Pointe plate: 1/4", 5/16"
- Phillips: #1, #2, #3
- Pointe plate d'ébéniste: 3/16"



ATD-6256 **\$140⁴⁵**
Kit de 18 tournevis combinés

- (11) Pointe plate: 1/8", 3/16", 1/4", 5/16", 3/8"
- (5) Phillips: #0, #1, #2
- (2) Torx®: T15, T20



GWR-80050H **\$78³⁵**
**Tournevis combinés,
 6 pièces**

- (2) Phillips: #1, #2
- (4) Pointe plate: 1/8", 1/4", 5/16", 3/8"



GWR-80051H **\$128¹⁵**
**Tournevis combinés,
 12 pièces**

- (6) Phillips: #0, #1, #2, #3
- (5) Pointe plate: 1/8", 1/4", 5/16", 3/8"
- (1) Pointe plate d'ébéniste: 3/16"



ATD-6198 **\$82⁸⁵**
**Tournevis combinés
 avec trousse d'embouts**

- (19) Tournevis: pointe plate, Phillips, Torx®
- (1) Poinçon conique
- (1) Tire-clous
- (1) Porte-embout
- Embouts: Phillips, Torx®, pointe plate, Pozi®



TIT-17242 **\$83⁰⁵**
Tournevis, 42 pièces

- (17) Tournevis avec embouts magnétiques: pointe plate, Phillips, carré, Torx®
- (1) Tire-clous
- (1) Rallonge emmanchée
- (4) Pics de précision
- (9) Douilles 1/4" SAE
- (9) Douilles 1/4" métriques
- (1) Bac magnétique

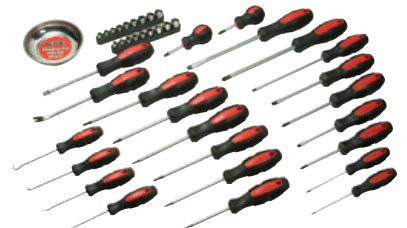

Kits de tournevis

GW GEARWRENCH



GWR-80060H **\$120⁵⁵**

Tournevis combinés, 10 pièces

- (2) Phillips: #1, #2
- (4) Pointe plate: 1/8", 3/16", 1/4", 5/16"
- (4) Pozidriv®: #0, #1, #2, #3



MULLER KUEPS

MUK-706 400 **\$116³⁵**

Tournevis à pointe Hex de 12" de long, 4 pièces

- 3mm, 4mm, 5mm 6mm



MULLER KUEPS

MUK-706 300 **\$176⁹⁵**

Tournevis Torx® de 12" de long, 6 pièces

- T10, T15, T20, T25, T27, T30



GW GEARWRENCH

GWR-80071H **\$82⁸⁵**

Tournevis Torx®, 7 pièces

- Torx®: T10 - T40



GW GEARWRENCH

GWR-80064H **\$63³⁵**

Tournevis Torx® de 18" de long, 3 pièces

- Torx®: T15, T20, T25

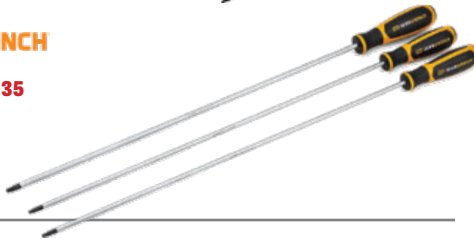

Cal Van

Tournevis Torx® très longs, 6 pièces

- 15-3/4" de long
- T10, T15, T20, T25, T27, T30



Pièce Description

CAL-912	Torx	\$87.45
CAL-917	Torx inviolable	\$91.15

GW GEARWRENCH

GWR-80065H **\$60²⁵**

Tournevis carrés, 4 pièces

- Carré: #0, #1, #2, #3



Tournevis multi-embouts

WILLIAMS



WLM-JHWRS-1 **\$85⁸⁵**

Tournevis magnétique à cliquet de 9"

- Rangement des embouts dans la poignée
- Comprend 5 embouts: 2 à pointe plate, #1, #2 Phillips, et T-15 TORX®



Fabriqués aux E-U



TIT-16092 **\$18⁶⁵**

Tournevis de précision à cliquet, 26 pièces

- Tige 1/8"
- (7) Phillips • (5) Pointes plates
- (5) SAE Hex • (5) Torx® • (2) Trois ailettes



TITAN



TIT-16028 **\$44⁹⁵**

Visseuse avec embouts de précision, 26 pièces

- Tige 1/8"
- Embout spécial pour téléphones intelligents
- (4) Phillips • (2) 5 Lobes • (5) Pointes plates • (6) Torx®
- (7) Hex • (1) Porte-embout magnétique



TITAN



TIT-16093 **\$24⁰⁵**

Kit visseuse avec embouts de précision, 3 pièces

- Manche à prise confortable extensible de 4-13/16" à 7-1/4"
- Rallonge flexible de 7.9"
- Mini loupe
- (7) Lames plates; (4) Phillips; (9) Torx®; (8) Hex; (2) Pozi



VIM-IRS100 **\$147⁷⁵**

Kit de tournevis à cliquet interchangeable, 39 pièces

- (3) Tournevis Torx®: T15, T20, T30
- (1) Tournevis Phillips: PH2
- (1) Visseuse magnétique 1/4"
- (1) Tournevis à cliquet réversible 1/4" à prise hex.
- Porte-embout magnétique
- Lame plate: 3mm, 4mm, 5mm • Phillips: #0, #1, #2, #2A
- Hex: 2-5.5mm, 1/8", 3/16" • Torx®: T10-T30
- Torx Plus®: IP10-IP30 • Carré: #2 • Mortorq: #2



TOURNEVIS ET EMBOUTS

Tournevis multi-embouts

MEGAPRO®



Fabriqu^é aux E-U

MGP-151NAS-C **\$34⁸⁵**

Le tournevis Original 15-en-1 multi-embouts

- (7) Double-embouts • Lame plate: 4, 6 • Phillips: #0, #1, #2, #3
- Torx®: T10, T15, T20, T25 • Carré: #0, #1, #2, #3
- **BONUS:** Visseuse 1/4" Hex



Fabriqu^é aux E-U

MGP-151TP-C **\$47⁶⁵**

Tournevis 15-en-1 pour fixations inviolables

- (7) Double-embouts
- Hex inviolable: 1/8", 9/64", 5/32", 3/16"
- Torx® inviolable: TP10, TP15, TP20, TP25, TP27, T30
- Spanner inviolable: 6, 8, 10, 12
- **BONUS:** Visseuse 1/4" Hex



Fabriqu^é au Canada

MGP-211R2CTPRD **\$58³⁵**

Tournevis à cliquet 13-en-1 pour fixations inviolables

- (6) Double-embouts
- Hex inviolable: 1/8", 9/64"
- Torx® inviolable: TP10, TP15, TP20, TP25, TP27, T30
- Spanner inviolable: 6, 8, 10, 12
- Tige 1/4" Hex



Fabriqu^é au Canada

MGP-211R1C36RD-C **\$57¹⁵**

Tournevis magnétique à cliquet pour l'automotive

- (12) Embouts de 1 pouce en acier rapide
- Lame plate: 4, 6
- Phillips: #1, #2, #3
- Torx®: T10, T15, T20, T25, T27, T30
- Carré: #2



SUNEX TOOLS

SUN-6N1SPH **\$17⁶⁵**

Tournevis interchangeable 6-en-1



TITAN

TIT-12218 **\$39⁸⁵**

Tournevis à cliquet de 18" de long

- (3) Phillips: #1, #2, #3
- (4) Pointes plates: 5/32", 3/16", 1/4", 9/32"
- (2) Torx®: T15, T20 • (1) Carré: SQ2
- Porte-embout magnétique • Réversible
- Rangement des embouts dans le manche



Tournevis dynamométriques

GW GEARWRENCH



89621



89625

Tournevis dynamométriques

- Précision de +/- 6%

# Pièce	Description	Plage	Graduations	
GWR-89621	Tournevis dyna. 1/4"	1 – 6 Nm	0.1	\$287.75
GWR-89622	Tournevis dyna. 1/4"	21 – 165 po-oz	0.01	\$277.95
GWR-89623	Tournevis dyna. 1/4"	5 – 25 po-lb	0.5	\$282.15
GWR-89624	Tournevis dyna. 1/4"	10 – 50 po-lb	1	\$200.15
GWR-89625	Mini tournevis dynamométrique 1/8"	5 – 60 cNm	0.5	\$190.65

Tournevis à frapper

LIS-29200 **\$68¹⁵**

Tournevis manuel à frapper 3/8"

- Desserre les écrous, les boulons et les vis bloqués et rouillés
- Réversible pour le serrage
- Couple choc de plus de 200 pi-lb
- Comprend: Phillips #1, #2, #3, #4, et pointe plate 3/8"



Lisle

LIS-60530 **\$59¹⁵**

Extracteur de petites fixations

- Pour usage avec un outil pneumatique à percussion
- Comprend Phillips #1, #2, #3, #4 et pointe plate



Lisle

SGT-14950 **\$68⁸⁵**

Tournevis manuel à frapper

- Phillips: #2, #3
- Pointes plates: 5/16", 3/8" dans les longueurs de 1-3/8" et 3-1/8"

TOOL AID®
PROFESSIONAL AUTOMOTIVE TOOLS



TIT-16007 **\$15⁸⁵**

Tournevis manuel à frapper 1/4"

- (1) Phillips de 3": #2
- (2) Phillips de 2": #1 et #2
- (1) Pointe plate de 3/16" x 2"
- (1) Carré: SQ2 x 2"

TITAN



Tournevis pour colliers de tuyau

TITAN

TIT-12229 **\$13³⁵**

Tournevis de 11" à tige flexible pour colliers de tuyau

- (2) Douilles 1/4", 6 pans: 1/4" & 5/16"
- Convient aux colliers de format mini et standard



Tourne-écrous

SUNEX
TOOLS

SUN-9933 **\$100⁴⁵**

Douilles tourne-écrous à chocs magnétiques, 14 pièces

• 6mm à 14mm • 1/4" à 1/2"



TIT-16239 **\$18²⁵**

Kit de 3 tourne-écrous fendus pour écrous à ailettes

- Conçu pour les écrous à ailettes, les vis à oeillet et les crochets en C
- Tailles: 7/16", 1/2", 15/16" • Tige: 1/4" Hex
- Longueurs: 2-9/16" et 2-15/16"
- À utiliser avec tous les types de perceuses et de visseuses à percussion

TITAN



Douilles tourne-écrous, 6 pièces

- Tige 1/4"
- Longueur: 2-1/4"

TITAN



# Pièce	Plage	
TIT-15223	8mm – 15mm	\$40.35
TIT-15222	1/4" – 9/16"	\$40.35

TIT-16294 **\$47⁹⁵**

25 douilles tourne-écrous à frappe avec support de rangement

- (9) 1.5" de long (non-magnétique): 3/16"-1/2"
- (8) 2" de long (magnétique): 1/4"-1/2"
- (8) 2.5" de long (magnétique): 1/4"-9/16"

TITAN



Kits de 9 douilles tourne-écrous magnétiques à frappe avec support de rangement, 2" de long

TITAN

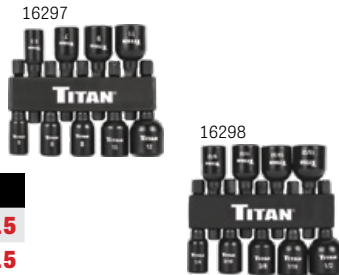

# Pièce	Plage	
TIT-16297	5mm – 12mm	\$12.15
TIT-16298	1/4" – 1/2"	\$12.15

VIM

Douilles tourne-écrous magnétiques, 14 pièces

- Pour usage avec outils mécaniques

# Pièce	Plage	
VIM-NSM100A	8mm – 15mm	\$86.25
VIM-NS100A	1/4" – 5/8"	\$77.25



Tourne-embouts

TIT-11317 **\$33⁸⁵**

Tourne-embout de 4" en aluminium à tête pivotante, prise 1/4"

- 90 dents
- Prise d'embout magnétique
- Comprend en embout PH2

TITAN



LANG Fabriqués aux É-U

LAN-5221 **\$34³⁵**

Tourne-embouts à dents fines, 5 pièces

- (1) Clé déportée à 15°
- Embouts: Phillips #1 et #2; Pointes plates 1/4" et 9/32"
- Pour usage comme un tourne-embout 1/4" ou comme un adaptateur 1/4"



SUN-9728 **\$38³⁵**

Tourne-embout magnétique 1/4" à cliquet

SUNEX
TOOLS



VIM-HBR4 **\$29⁰⁵**

Tourne-embout 1/4" Hex

VIM



VIM-HBR12 **\$100⁵⁵**

Cliquet de 12" à tête articulée avec prise hex pour embouts 1/4"

- Adaptateur à prise carrée 1/4" amovible
- Fonctionne avec tous les embouts 1/4" hex et les douilles à prise 1/4"



EZR-4S04 **\$68⁵⁵**

Cliquet de 4" de long à têtes articulées

- Prise magnétique 1/4" pour embouts et prise carrée 1/4"
- Réversible
- Dégagement rapide
- Têtes articulées sur 180°

EZRED



EZR-4SS8 **\$63⁰⁵**

Cliquet en "S" de 8" de long

- Prise magnétique 1/4" pour embouts et prise carrée 1/4"
- Réversible • Ne nécessite que 5" pour tourner les fixations



EZR-4S12L **\$83⁰⁵**

Cliquet verrouillable de 12" de long à têtes articulées

- Prise magnétique 1/4" pour embouts et prise carrée 1/4"
- Réversible • Dégagement rapide
- Têtes articulées sur 180° et verrouillables sur 10 positions différents



Embout de tournevis

TITAN



TIT-16061 **\$23⁵⁵**

Kit d'embouts, 61 pièces

- (6) Phillips
- (5) Pointe plate
- (13) Torx®
- (12) Hex
- (6) Pozi
- (7) Torx® inviolable
- (6) Hex inviolable
- (5) Spanner
- Porte-embout magnétique de 2-1/2"



TIT-16148 **\$87⁰⁵**

Kit d'embouts, 148 pièces

- Phillips, pointe plate, carré, Torx®, Torx® inviolable, Hex, Hex inviolable, Pozi, Clutch, Spline, Spanner, trois ailettes et quatre ailettes



TIT-16251 **\$113⁸⁵**

Kit d'embouts à chocs à torsion, 50 pièces

- Phillips, pointe plate, carré, Torx®, Hex
- Adaptateurs, mandrins, douilles tourne-écrous



ATD-551 **\$161³⁵**

Kit d'embouts à frappe à effet de torsion, 50 pièces

- Comprend: Phillips, Hex, Torx, pointe plate, Robertson



IRWIN.



IRW-IWAF1234 **\$98²⁵**

Kit d'embouts de tournevis, 34-pcs

- Torx®: T8-T30
- Phillips: #1, #2, #3
- Pozidriv: #1, #2, #3
- Douilles-adaptateur: 1/4", 3/8", 1/2"
- Tourne-écrous magnét.: 1/4", 5/16", 3/8"
- Adaptateurs: 2.5" et 6"



VIM-IMPACT-8TX **\$25⁴⁵**

Embout à chocs Torx®, 8 pièces

- T25 - T55



VIM-IMPACT-8IP **\$28⁴⁵**

8 embouts à chocs Torx® Plus

- IP20 - IP55



LIS-26000 **\$30⁸⁵**

Embout Torx® inviolable, 7 pièces

- T-10 à T-40, plus un porte-embout 1/4"

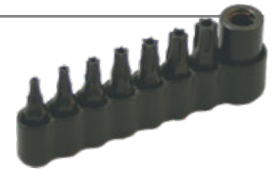

TIT-16113 **\$19²⁵**

Embout Torx® inviolable sur un support magnétique, 13 pièces

- Porte-embouts de 1/4" et 3/8" • (11) embouts: TR8 - TR55



Kits de 4 embouts triple carré XZN

- M6, M8, M10, M12



# Pièce	Prise	Long.	
TIT-16161	3/8"	30mm	\$6.45
TIT-16164	1/2"	75mm	\$13.25

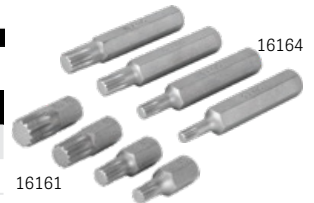

Kit d'embouts de sécurité, 33 pièces

- (9) Torx® inviolable: TR8, TR10, TR15, TR20, TR25, TR27, TR30, TR35, TR40
- (12) Hex inviolable
- Métrique: 2, 2.5, 3, 4, 5, 6mm
- SAE: 5/64", 3/32", 7/64", 1/8", 9/64", 5/32"
- (4) Spanner: #4, #6, #8, #10
- (4) Tri-ailes: #1, #2, #3, #4
- (3) Torq: #6, #8, #10
- (1) Porte-embout magnétique de 2.5"

# Pièce	Longueur	
TIT-16633	2"	\$17.85
TIT-16533	5"	\$41.35

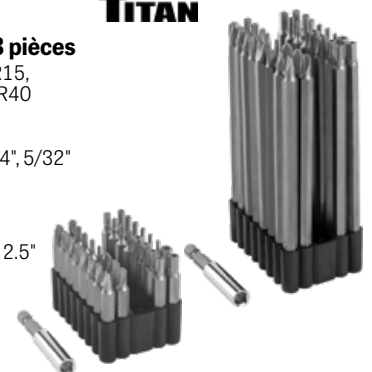

ATD-549 **\$53¹⁵**

Kit "master" d'embouts avec tournevis à cliquet, 90 pièces

- Tournevis court réversible à cliquet avec manche confort
- Porte-embout magnétique
- Douille porte-embout



Embout de tournevis



PRO-J61390 **\$195⁸⁵**
Kit d'embouts avec tournevis et manche en "T" à cliquet, 91 pièces



SUN-9729 **\$131⁶⁵**
Kit d'embouts 1/4", 208 pièces



SUN-9726 **\$66²⁵**
Kit d'embouts avec un mini cliquet, 38 pièces



SUN-9732 **\$106⁷⁵**
Kit de douilles et embouts avec mini cliquet 1/4" à tête articulée, 44 pièces

- Douilles cannelées: 5/32" à 1/2" (4-13mm)
- (7) Phillips: #1, #2, #3
- (4) Lames plates: 1/8" à 1/4"
- (8) Torx® inviolable: T8H à T40H
- (11) Hex: 5/32" à 1/4", 1.5mm à 6mm



VIM-VHC77 **\$243⁰⁵**
Kit d'embouts courts, 77 pièces

- Les embouts des plus courts
- Usage à percussion



VIM-FRBS89 **\$254²⁵**
Kit d'embouts avec cliquet 1/4" à tête flexible, 89 pièces



VIM-FRBB34 **\$165⁸⁵**
Kit d'embouts Hex et Torx® sphériques, 34 pièces

- Hex sphérique: 2-10mm; 3/32"-3/8"
- Torx® sphérique: T10-T55
- Mini cliquet 1/4" à tête flexible
- Rallonge de 4"
- Porte-embout magnétique



TIT-16076 **\$13⁰⁵**
Kit d'embouts à percussion Torx® à tige Hex 1/4", 10 pièces

- T7-T40
- Conception à torsion flexible



Porte-embouts



TIT-16020 **\$9⁰⁵**
Porte-embout magnétique de 2-1/4"



Porte-embouts 1/4" Lock-n-Load® à changement rapide

# Pièce	Long.	
IRW-4935704	6"	\$17.85
IRW-4935705	12"	\$19.85



Douilles porte-embout verrouillables 1/4" Hex

# Pièce	Prise carrée	
VIM-HL414	1/4"	\$12.85
VIM-HL614	3/8"	\$14.05



VIM-UPH4 **\$34⁰⁵**
Porte-embout pivotant Power Hex 1/4"

- Prise carrée 1/4"
- Pour usage avec outils manuels ou mécaniques



Adaptateurs à chocs à changement rapide

- Convertit une clé à chocs à prise carrée en prise Hex
- Collet à changement rapide



# Pièce	Réduction	
TIT-12034	3/8" carr. à 1/4" hex	\$18.35
TIT-12039	1/2" carr. à 1/4" hex	\$21.45



Pinces mixtes



CNL-GB-3 **\$114⁵⁵** Kit de 3 pinces mixtes

- Comprend:
- Pince multiprise 10" #430
 - Pince coupante diagonale XLT™ 8" #338
 - Pince à bec long 8" #3017



CNL-TOOL ROLL-1 **\$196¹⁵** Kit de 5 pinces mixtes

- La pochette comprend:
- Pince à joint coulissant 6" #526
 - Pince coupante diagonale 8" #447
 - Pince multiprise 9-1/2" #420
 - Pince à bec long 8" #317
 - Pince à sertir 9-1/2" #909



CNL-TOOL ROLL-2 **\$201⁰⁵** Pinces pour technicien, 5 pcs

- La pochette comprend:
- Pince multiprise #420
 - Pince à sertir et couper #909
 - Pince coupante diagonale #447
 - Pince à bec long #317
 - Pince multiprise #426



CNL-TOOL ROLL-3 **\$164¹⁵** Pinces professionnelles, 5 pcs

- La pochette comprend:
- Pince multiprise #430
 - Pince multiprise #420
 - Pince coupante #337
 - Pince à bec long #3017
 - Pince à joint coulissant #526



IRWIN VISE-GRIP

VIS-2078702 **\$34⁰⁵** Kit de 2 pinces ProPlier

- Pince à joint coulissant, 6"
- Pince à bec long, 6"



VIS-2078707 **\$85⁹⁵** Pinces traditionnelles, 4 pièces

- Pince diagonale, 6"
- Pince à joint coulissant, 6"
- Pince à bec long, 8"
- Pince multiprise, 10"



VIS-2078708 **\$121⁴⁵** Pinces traditionnelles, 5 pièces

- Pince à joint coulissant, 6"
- Pince diagonale, 6"
- Pince d'électricien, 8"
- Clé ajustable, 10"
- Pince multiprise, 10"



ATD-827 **\$137⁰⁵**

Kit de 7 pinces mixtes

- Pince à bec effilé avec coupe-fil, 6"
- Pince coupante diagonale, 8"
- Pince d'électricien, 8"
- Pince à joint coulissant, 8"
- Pince à sertir avec coupe-fil, 10"
- Pince multiprise, 10"
- Pince multiprise, 12"



SUN-3610V **\$126²⁵**

Kit de 5 pinces polyvalentes

- Pince à bec long, 8"
- Pince d'électricien, 8"
- Pince à joint coulissant à bec coudé, 8"
- Pince coupante à bec coudé, 8"
- Pince multiprise à bec droit, 12"



MLW-48-22-6331 **\$63⁷⁵**

Pinces à prise confort, 3 pièces

- Pince à bec long de 8" (#48-22-6101)
- Pince coupante diag. de 7" (#48-22-6107)
- Pince à mâch. droites, 10" (#48-22-6310)



GW GEARWRENCH

GWR-82202-06 **\$105⁷⁵**

Kit de 3 pinces d'électricien

- Pince d'électricien, 9" (#82181)
- Pince coupante diag., 8" (#82179)
- Pince à bec long, 8" (#82177)



GW GEARWRENCH

GWR-82203C-06 **\$129⁷⁵**

Kit de 4 pinces mixtes

- Pince coupante diag., 8" (#82179C)
- Pince à bec long, 8" (#82177C)
- Pince coupante à joint couliss., 8" (#82175C)
- Pince multiprises à mors en V, 10" (#82172C)



GW GEARWRENCH

GWR-82204C-06 **\$206⁷⁵**

Kit de 6 pinces mixtes

- Pince coupante diag., 8" (#82179C)
- Pince à bec long, 8" (#82177C)
- Pince coupante à joint couliss., 8" (#82175C)
- Pince d'électricien, 9" (#82181C)
- Pince multiprises à mors droits, 10" (#82170C)
- Pince multiprises à mors droit, 12" (#82171C)



Pinces mixtes



KNI-9K 00 80 156 US **\$219⁴⁵**

Kit de 3 pinces très populaires

- #87 01 180: Pince Cobra® pour pompe à eau, 7-1/4"
- #86 01 180: Pince-clé, 7-1/4"
- #82 01 200: Pince TwinGrip à joint coulissant, 8"



KNI-9K 00 80 157 US **\$210⁹⁵**

Kit de 3 pinces professionnelles

- #74 01 200: Pince coupante diagonale, 8"
- #09 01 240: Pince d'électricien, 9-1/2"
- #87 01 250: Pince Cobra® pour pompe à eau, 10"



Pinces à joint coulissant

Pinces coupantes à joint coulissant

# Pièce	Long.	
CNL-526	6.5"	\$21.45
CNL-528	8"	\$22.15



KNI-82 01 200 **\$65⁶⁵**
Pince extracteur de vis et de boulons endommagés, 8" de long

- Tête étroite
- Grande capacité de prise par l'avant et sur le côté: 5/32" - 7/8" (4 - 22mm)



Pinces coupantes à joint coulissant

- Mâchoires à 2 positions

# Pièce	Long.	Cap. de coupe	Cap. mâchoire	
GWR-82174C	6"	AWG12	1.25"	\$26.75
GWR-82175	8"	AWG11	1.5"	\$29.65

Pinces ajustables/multiprises



CNL-GLS-1 **\$58³⁵**
Kit de 2 pinces multiprises GripLock®

- #GL10 - 9.5" Griplock®
- #GL12 - 12.5" Griplock®



CNL-PC-1 **\$156⁹⁵**
Kit de 4 pinces multiprises Pro's Choice

- #424 - 4.5" • #426 - 6.5"
- #440 - 12" • #460 - 16.5"



Pinces multiprises SPEEDGRIP™ à mors droits

# Pièce	Longueur	Cap. mâchoire	
CNL-GS-1X	Kit de 2 pièces 8" et 10"	1.2" et 2"	\$98.15
CNL-428X	8"	1.2"	\$47.15
CNL-430X	10"	2"	\$51.05
CNL-440X	12"	2.32"	\$57.95



Pinces VISE-GRIP® GrooveLock

- Bouton Press-n-Slide ajuste les mâchoires 2X plus vite



# Pièce	Modèle #	Long.	Style de mors	Capacité de la mâchoire	
VIS-2078108	GV8®	8"	en V	1-3/4"	\$31.05
VIS-2078110	GV10®	10"	en V	2-1/4"	\$37.25
VIS-2078112	GV12®	12"	en V	2-3/4"	\$44.75



Pinces multiprises VISE-GRIP®



# Pièce	Modèle #	Long.	Style de mors	Capacité de la mâchoire	
VIS-2078510	GJ10®	10"	Courbée	2"	\$20.55
VIS-2078512	GJ12®	12"	Courbée	2-1/4"	\$24.45



Pinces Ream & Punch™ à mors droits

- Capacité d'alésage de tuyau et le défonçage de boîtes de jonction



# Pièce	Longueur	Capacité	
MLW-48-22-6312	12"	2-3/4"	\$25.25
MLW-48-22-6316	16"	3"	\$58.05
MLW-48-22-6320	20"	5-1/2"	\$80.95

Pincès ajustables/multiprises



Pincès-clés serre-tubes en "S" avec réglage rapide

- Mors en "S" à 3 points de contact pour serrer les pièces rondes, carrées, hex., et plates

# Pièce	Long.	Capacité max.	
KNI-83 61 010	13"	1-5/8"	\$139.05
KNI-83 61 015	17"	2-3/8"	\$208.15
KNI-83 61 020	22"	2-3/4"	\$314.95

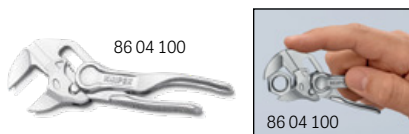

Pincès-clés KNIPEX

- Parfait pour saisir, tenir, presser et mettre en forme
- Mâchoires lisses et parallèles avec une force de serrage élevée
- Réglage rapide à même la pièce par simple pression du bouton (#86 04 100 à réglage précis à une seule main, pas de bouton)
- Ergot de protection évitant les pincements des doigts

# Pièce	Longueur	Hex	Ajustements	
KNI-86 04 100	4"	3/4" (21mm)	10	\$87.05
KNI-86 03 180	7-1/4"	1-3/8" (35mm)	13	\$104.95
KNI-86 03 250	10"	2" (52mm)	19	\$121.45
KNI-86 03 300	12"	2-3/8" (60mm)	22	\$156.05

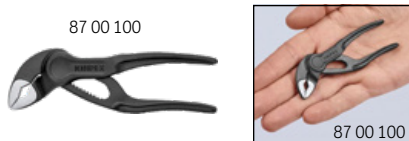

Pincès Cobra® High-Tech pour pompe à eau

- Saisit des pièces carrées, hexagonales, rondes et plates
- Intérieur des mâchoires à dents spécialement trempées
- Réglage rapide à même la pièce par simple pression du bouton (#87 00 100 à réglage précis à une seule main, pas de bouton)
- Autobloquante sur tubes et écrous
- Ergot de protection évitant les pincements des doigts

# Pièce	Long.	Hex	Tuyau	Ajustem.	
KNI-87 00 100	4"	1" (28mm)	1" (28mm)	11	\$60.45
KNI-87 01 125	5"	1-1/16" (27mm)	1-1/16" (27mm)	13	\$63.35
KNI-87 01 180	7-1/4"	1-27/64" (36mm)	1-1/2" (42mm)	18	\$68.75
KNI-87 01 250	10"	1-3/4" (46mm)	2" (50mm)	25	\$72.95
KNI-87 01 300	12"	2-3/64" (60mm)	2-3/4" (70mm)	30	\$101.75
KNI-87 01 400 US	16"	3-3/4" (95mm)	3-1/2" (90mm)	27	\$175.95
KNI-87 01 560 US	22"	4-3/4" (120mm)	4-1/2" (115mm)	20	\$263.05



Pince multiprise pour pompe à eau Cobra® QuickSet High-Tech

- Ouvrir intégralement, faire coulisser, serrer!
- Réglage rapide additionnel à même la pièce par coulisement
- Autobloquante sur tubes et écrous
- La pince reste verrouillée en place et ne peut être réajustée qu'en appuyant sur le bouton pour réactiver la fonction de coulisement

# Pièce	Long.	Hex	Tuyau	Ajustem.	
KNI-87 21 250	10"	1-3/4" (46mm)	2" (50mm)	25	\$76.15
KNI-87 21 300	12"	2-3/64" (60mm)	2-3/4" (70mm)	25	\$112.75



Pince multiprise ultra-effilée KNIPEX Cobra® ES

- Becs pointus longs
- Accès à la pièce particulièrement bon grâce à la forme très effilée de toute la zone tête-charnière
- Saisie sûre, même de pièces plates, grâce à un serrage en trois points
- Réglage rapide à même la pièce par simple pression du bouton
- Autobloquante sur tubes et écrous
- Ergot de protection évitant les pincements des doigts

# Pièce	Long.	Hex	Tuyau	Ajustem.	
KNI-87 51 250	10"	1-3/8" (35mm)	1-1/4" (32mm)	19	\$77.65



Clé ajustable KNIPEX Raptor™

- Saisie ferme et sûre, même d'écrous et de vis arrondis, rouillés ou enduits
- Serrage et desserrage rapides selon un principe de cliquet
- Idéal pour les travaux réalisés sur les freins d'automobiles
- Autobloquante à partir de 11/16" (17mm)
- Réglage rapide à même la pièce par simple pression du bouton
- Ergot de protection évitant les pincements des doigts

# Pièce	Longueur	Hex	Ajustements	
KNI-87 41 250	10"	3/8" - 1-1/4" (10mm - 32mm)	15	\$81.55



Pince multiprise et clé serre-tubes KNIPEX Alligator® XL

- 50% plus légère que les clés comparables
- Intérieur des mâchoires à dents spécialement trempées
- Autobloquante sur tubes et écrous
- Robuste mécanisme de réglage, insensible à la saleté, facile à nettoyer
- Ergot de protection évitant les pincements des doigts

# Pièce	Long.	Hex	Tuyau	Ajustem.	
KNI-88 01 400	16"	3-3/4" (95mm)	3-1/2" (90mm)	11	\$152.95

Pinces ajustables/multiprises

KNI-00 20 72 V04 XS
Kit de 2 mini pinces dans un étui

\$184²⁵



Comprend:

- **#87 00 100:** Pince Cobra® XS de 4" pour pompe à eau, capacité de 1"
- **#86 04 100:** Pince-clé XS de 4", capacité de 3/4"



KNI-00 20 06 US1 **\$231²⁵**
Pinces Cobra® High-Tech pour pompe à eau, 3 pièces
 • 7-1/4", 10" et 12"

KNI-9K 00 80 149 US

Pinces Cobra® pour pompe à eau, 8 pièces

Comprend:

- #87 00 100 (4")
- #87 01 125 (5")
- #87 01 150 (6")
- #87 01 180 (7-1/4")
- #87 01 250 (10")
- #87 01 300 (12")
- #87 01 400 US (16")
- #87 01 560 US (22")

\$810³⁵



Pinces multiprises Nutbuster®



# Pièce	Long.	Capacité	Réglages	
CNL-410	9.5"	1.12"	4	\$36.45
CNL-414	13.5"	2"	6	\$59.25



Fabriqué aux É-U



Pinces multiprises à mors droits



# Pièce	Long.	Capacité	Réglages	
CNL-424	4.5"	0.5"	3	\$30.55
CNL-426	6.5"	0.87"	5	\$26.45
CNL-428	8"	1.5"	4	\$31.55
CNL-420	9.5"	1.5"	5	\$31.85
CNL-430	10"	2"	7	\$33.15
CNL-440	12"	2.25"	7	\$37.55
CNL-460	16.5"	4.25"	8	\$62.45
CNL-480	20.5"	5.5"	12	\$122.25



Fabriqué aux É-U



Pinces multiprises à mors en V



# Pièce	Long.	Capacité	Réglages	
CNL-422	9.5"	1.5"	5	\$32.35
CNL-432	10"	2"	7	\$34.85
CNL-442	12"	2.25"	7	\$36.25



Fabriqué aux É-U



Pinces multiprises Code Blue®



# Pièce	Long.	Capacité	Réglages	
CNL-420CB	9.38"	1.5"	5	\$46.55
CNL-430CB	10.5"	2"	7	\$47.75



Fabriqué aux É-U



Pinces multiprises AutoBite à mors droits
 • Mors autobloquant



82592C



# Pièce	Long.	Capacité	Positions	
GWR-82592C	10"	2.2"	25	\$42.25
GWR-82594C	Kit de 4 pièces: 6", 8", 10", 12"			\$119.85



Prise confort



Branches trempées



Pinces multiprises à mors droits

# Pièce	Branches	Long.	Capacité	Positions	
GWR-82169C	Prise confort	8"	1.6"	8	\$32.45
GWR-82170C	Prise confort	10"	2.1"	8	\$35.25
GWR-82166	Trempées vinyle	16"	4.2"	8	\$64.85



Prise confort



Branches trempées



Pinces multiprises à mors en V

# Pièce	Branches	Long.	Capacité	Positions	
GWR-82168C	Prise confort	8"	1.6"	8	\$32.45
GWR-82172C	Prise confort	10"	2.1"	8	\$35.25
GWR-82173	Trempées vinyle	12"	2.6"	8	\$42.25
GWR-82167	Trempées vinyle	16"	4.2"	8	\$64.85

Pinces coupantes

SUNEX
TOOLS

SUN-3710V **\$50⁵⁵**

Pince coupante de 11" de service intensif



TITAN

TIT-60724 **\$25⁸⁵**

Pince coupante diagonale de 7.5" de long



GW GEARWRENCH **PROBULL**

Pinces coupantes diagonales

- Tête à 20° pour des coupes à ras
- Tête à alésoir pour l'ébarbage de tubes

# Pièce	Long.	Cap. de coupe	
GWR-82178-06	6"	AWG8	\$35.25
GWR-82183C-06	7"	AWG8	\$38.05
GWR-82179-06	8"	AWG7	\$40.85



82183C-06

82178-06
82179-06

CHANNEL LOCK

Fabriqués aux É-U

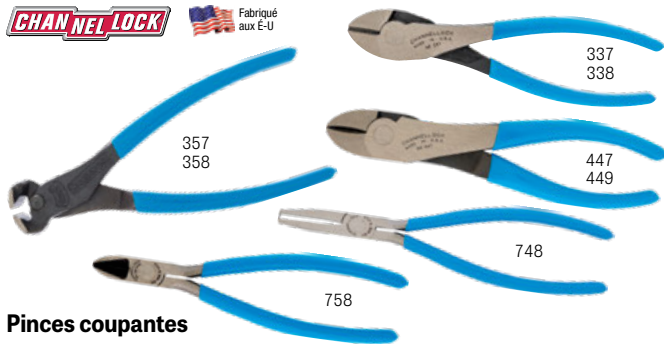

357
358

337
338

447
449

748

758

Pinces coupantes

# Pièce	Description	
CNL-337	Pince coupante diagonale de 7", effet de levier élevé	\$39.85
CNL-338	Pince coupante diagonale de 8", effet de levier élevé	\$43.55
CNL-357	Pince coupante en bout, 7.5" de long	\$46.15
CNL-358	Pince coupante en bout, 8" de long	\$52.65
CNL-447	Pince coupante diag. courbée de 8", effet de levier élevé	\$50.95
CNL-449	Pince coupante diag. courbée de 9.5", effet de levier élevé	\$57.95
CNL-748	Pince coupante en bout, 8" de long, longue portée	\$50.75
CNL-758	Pince coupante à ras de 7.5" de long, longue portée	\$63.95

IRWIN
WISE-GRIP

Pinces coupantes diagonales **WISE-GRIP®**



2078307
2078308

1968333

# Pièce	# Modèle	Long.	
VIS-2078307	DIA7®	7"	\$24.45
VIS-1968333		8"	\$46.55
VIS-2078308	DIA8®	8"	\$28.35

KNI-68 01 200 **\$57⁹⁵**

Pince de 8" avec coupe en bout

- Fil mou: 5/32" (4mm)
- Fil moyen: 9/64" (3.5mm)
- Fil dur: 7/64" (2.8mm)



KNIPEX

Fabriqués en Allemagne

74 01 200



74 01 250



74 21 200
74 21 250



74 91 250

Pinces coupantes

# Pièce	Description	Moy.	Dur	Piano	
KNI-74 01 200	Pince coupante diagonale, 8"	11/64" (4.2mm)	1/8" (3mm)	3/32" (2.5mm)	\$68.35
KNI-74 01 250	Pince coupante diagonale, 10"	3/16" (4.6mm)	9/64" (3.5mm)	1/8" (3mm)	\$89.65
KNI-74 21 200	Pince coupante diag., 8", 12°	11/64" (4.2mm)	1/8" (3mm)	3/32" (2.5mm)	\$71.15
KNI-74 21 250	Pince coupante diag., 10", 12°	3/16" (4.6mm)	9/64" (3.5mm)	1/8" (3.0mm)	\$92.25
KNI-74 91 250	Pince coupante centrale, 10"	13/64" (5.2mm)	5/32" (3.8mm)	9/64" (3.6mm)	\$111.45

KNI-00 20 05 US **\$212¹⁵**

Kit de 3 pinces diagonales à effet de levier élevé

- Pinces droites de 6" et 10"
- Pince à angle de 8°



KNI-9K 00 80 129 US **\$172⁸⁵**

Kit de 2 pinces diagonales à effet de levier élevé

- Pinces diagonales de 10"



Pinces coupantes diagonales

- Tête à alésoir et tireur de ruban de tirage intégré

# Pièce	Description	
MLW-48-22-6106	6" Prise confort	\$25.15
MLW-48-22-6107	7" Prise confort	\$27.25
MLW-48-22-6108	8" Prise confort	\$28.35
MLW-48-22-6508	8" Trepées vinyle	\$26.45

Milwaukee



Prise confort

Branches trempées

MLW-48-22-6102 **\$44⁴⁵**
Pince de ferronnier, 9"

- Pour couper et tordre le fil d'attache de barres d'armature
- Tranchant au carbure de fer permettant de couper 2X plus



Milwaukee

Pinces à bec long / Pinces à bec fin

IRWIN
WISE-GRIP

2078226
2078228



2078218

Pinces coupantes à bec long VISE-GRIP®

# Pièce	# Modèle	Long.	Bec		
	VIS-2078218	LN8°	8"	Droit	\$24.45
	VIS-2078226	BN6°	6"	Coudé	\$23.45
	VIS-2078228	BN8°	8"	Coudé	\$26.35

CHANNEL LOCK



317
326

E318

718

Pinces coupantes à bec long

# Pièce	Description	
CNL-326	Pince coupante XLT™ à bec long, 6"	\$43.15
CNL-317	Pince coupante à bec long, 8"	\$44.35
CNL-E318	Pince coupante XLT™ à bec long, 8"	\$45.75
CNL-718	Pince longue portée à bec-de-canard, 8"	\$39.25

GW GEARWRENCH
PRO BULL

82176-06



82177-06

Pinces coupantes à bec long

• Zone de prise pour tourner les fixations

# Pièce	Long.	Cap. de coupe	
GWR-82176-06	6"	AWG11	\$35.25
GWR-82177-06	8"	AWG11	\$40.85

Milwaukee



48-22-6101

48-22-6501

Pinces à bec long, 8"

- Coupe-fil
- Tête à alésoir
- Tireur de ruban de tirage

# Pièce	Branches	
MLW-48-22-6101	Prise confort	\$32.15
MLW-48-22-6501	Trempées vinyle	\$26.45

EZR-RED

EZR-KWP2 **\$35⁸⁵**

Kit de 2 pinces Kiwi

- Pince de 6" à bec court
- Pince de 8" à bec long



60769



TITAN

60770
60787

Kits de pinces à bec long

- Mâchoires dentées

# Pièce	Long.	Contient	
TIT-60769	11"	5 pièces: Droite, plate, 45°, 90°, et une pince pour tuyaux grand format	\$68.45
TIT-60770	11"	3 pièces: Droite, 45°, 90°	\$40.85
TIT-60787	16"	3 pièces: Droite, 45°, 90°	\$56.95

GW GEARWRENCH

GWR-82106-06 **\$70⁵⁵**

Kit de 2 pinces à bec long Double-X™, 16.8"

- Embouts à 45° et droit



SUNEX
TOOLS

Kits de 4 pinces à bec fin de longue portée

- 90°, 45°, droite, déportée à 20°

# Pièce	Long.	
SUN-3600V	11"	\$109.95
SUN-3706V	16"	\$145.65



ATD



ATD-814 **\$96⁵⁵**

Kit de 4 pinces de 11" à bec fin

- Droite, 45°, 90° et pince aiguille latérale de type S



ATD-863 **\$101²⁵**

Kit de 3 pinces de 16" à bec fin

- Droite, 45°, 90°

Coupe-câbles

IRWIN
WISE-GRIP

VIS-2078328 **\$32²⁵**

Pince coupe-câble de 8"

- Coupe les fils en cuivre et en aluminium
- Coupe les fils fins torsadés en cuivre jusqu'à 3/0



CHANNELOCK  Fabriqué aux E-U

CNL-911 **\$57⁷⁵**

Coupe-câble de 9.5"

- Coupe jusqu'à 4/0 et cuivre 2/0
- Ne convient pas à l'acier ou l'ACSR



TOOL AID
PROFESSIONAL AUTOMOTIVE TOOLS

SGT-18830 **\$42⁶⁵**

Coupe-câble de 9-3/8"

- Coupe le fil torsadé en cuivre de calibre 8 - 2/0 AWG



KLEIN TOOLS

KLE-63050 **\$67¹⁵**

Coupe-câble de 9.5" à effet de levier élevé

- Capacité: aluminium 4/0; cuivre mou 2/0; câbles de communication 100-pair 24 AWG
- Capacité de mâchoire: 1.06"

 Fabriqué aux E-U



TITAN

TIT-11468 **\$57⁶⁵**

Coupe-câble de 7"

- Capacité de coupe: 3/16"
- Pour gauchers et droitiers
- Convient aux câbles en acier inoxydable, fils en acier, fils en aluminium, fils en cuivre et fils mous



KNI-95 61 190 **\$119⁵⁵**

Coupe-câble de 7-1/2"

- Câble: 9/32" (7mm)
- Câble métallique: 1/4" (6mm)
- Fil moyen: 5/32" (4mm)
- Corde à piano: 7/64" (2.5mm)



KNIPEX  Fabriqué en Allemagne

EZR-B798 **\$98⁹⁵**

Coupe-câble de serv. intensif

- Coupe le câble jusqu'à 3/4" diam.
- Lames en acier au carbone
- Poignées isolées de 14"
- Pour usage avec les fils torsadés en cuivre



MLW-48-22-6104 **\$37⁴⁵**

Coupe-câble de 9.5"

- Coupe l'aluminium jusqu'à 4/0
- Coupe le cuivre jusqu'à 2/0



Coupe-boulons

KNIPEX  Fabriqué en Allemagne

Tranchants inclinés



Tranchants droits



Tranchants droits avec évidement



Coupe-boulons compacts CoBolt®

# Pièce	Long./Tranch.	Mou	Moyen	Dur	Piano	
KNI-71 01 160	6-1/4" Droits	13/64" (5.3mm)	11/64" (4.4mm)	1/8" (3.2mm)	1/8" (3mm)	\$89.15
KNI-71 01 200	8" Droits	1/4" (6mm)	13/64" (5.2mm)	5/32" (4.2mm)	9/64" (3.6mm)	\$109.65
KNI-71 01 250	10" Droits	—	7/32" (5.5mm)	5/32" (4.2mm)	5/32" (4mm)	\$137.95
KNI-71 21 200	8" Incl. 20°	1/4" (6mm)	13/64" (5.2mm)	5/32" (4.2mm)	9/64" (3.6mm)	\$130.55
KNI-71 31 200	8" Droits	1/4" (6mm)	13/64" (5.2mm)	5/32" (4.2mm)	9/64" (3.6mm)	\$117.05
KNI-71 31 250	10" Tranchants droits avec évidement	—	1/4" (6mm)	11/64" (4.3mm)	11/64" (4.2mm)	\$144.15

RIDGID

Coupe-boulons

# Pièce	Long.	Mou	Moyen	Dur	
RGD-14218	19"	3/8" (9.5mm)	5/16" (7.9mm)	1/4" (6.4mm)	\$153.85
RGD-14223	24"	7/16" (11mm)	3/8" (9.5mm)	5/16" (7.9mm)	\$195.85
RGD-14228	31"	1/2" (12.7mm)	7/16" (11mm)	3/8" (9.5mm)	\$225.85
RGD-14233	38"	9/16" (14.3mm)	1/2" (12.7mm)	7/16" (11mm)	\$286.55
RGD-14238	44"	11/16" (17.5mm)	9/16" (14.3mm)	1/2" (12.7mm)	\$351.45



ECLIPSE

Coupe-boulons de service intensif avec poignées tubulaires



# Pièce	Long.	Cap. de coupe	
ECL-ETBC14	14"	3/16"	\$32.55
ECL-ETBC18	18"	1/4"	\$37.85
ECL-ETBC24	24"	5/16"	\$51.85
ECL-ETBC30	30"	3/8"	\$72.35
ECL-ETBC36	36"	7/16"	\$92.45

Cisailles



WIS-WC5LN **\$53⁰⁵**
Sertisseuse HVAC à 5 lames de 10"
 • Mâchoire à action composée



Sertisseuses de 9"

- Utilisées pour plier et aplatir la tôle
- Marques de profondeur de 1/4" à 1-1/4"
- Produit une couture permanente et bien ajustée

# Pièce	Lar. mâch.	Poignée	
WIS-WS3N	3"	Droite	\$60.65
WIS-WS6N	6"	Droite	\$103.15
WIS-WS4N	3"	Coudée	\$69.75



WIS-CTFDUCTC **\$60⁶⁵**
Coupe-conduit flexible à action combinée de 17.5" de long

- La technologie à double coupe offre une surface de coupe dentelée et lisse
- Coupe-fil intégré à la base pour faciliter la coupe du fil dur encore présent dans la conduite flexible



LEN-22211N2 **\$53⁴⁵**
Encocheuse manuelle en V, 1" pour la fabrication de tôle
 • Coupe le tôle de calibre 18 et l'acier inoxydable de calibre 22



Cisailles

# Pièce	Description	Long.	
Cisailles d'aviation			
IRW-2073111	Coupe à gauche et en ligne droite	10"	\$25.55
IRW-2073112	Coupe à droite et en ligne droite	10"	\$25.55
IRW-2073113	Coupe en ligne droite et des larges courbes	10"	\$25.55
Cisailles déportées			
IRW-2073211	Coupe en ligne droite et angles ou à gauche	9.5"	\$28.65
IRW-2073212	Coupe en ligne droite et angles ou à droite	9.5"	\$28.65
Cisailles de ferblantier			
IRW-22010	Coupe en ligne droite et des large courbes	10"	\$30.45
IRW-22012	Coupe en ligne droite et des large courbes	12-3/4"	\$38.45
IRW-23012	Coupe en ligne droite et des courbes serrées	12-3/4"	\$38.95



TIT-11463 **\$64⁸⁵**
Kit de 3 cisailles d'aviation

- Pour exécuter des coupes à droite, à gauche et en ligne droites



Cisailles d'aviation à action combinée Metalmaster®

- 9-3/4" de long
- Coupe l'acier roulé à faible teneur en carbone jusqu'au calibre 18



# Pièce	Description	
WIS-M123R	Kit de 3 pièces: Comprend M1R, M2R, M3R	\$75.85
WIS-M1R	Coupe à gauche et en ligne droite	\$30.35
WIS-M2R	Coupe à droite et en ligne droite	\$30.35
WIS-M3R	Coupe en ligne droite, à gauche et à droite	\$30.35

Pinces à dénuder/couper/sertir



CNL-909 **\$47⁵⁵**

Pince coupante et à sertir, 9.5"

- Sertit et coupe les connecteurs et terminaux sans soudure, isolés et non isolés
- Coupe le fil 10-22 AWG



VIM-WS57 **\$47¹⁵**

Outil de 7" pour fils électriques automotive

- Torsade, coupe, dénude et sertit les connecteurs isolés et non isolés



KLE-1005 **\$59⁵⁵**

Pince de 9-3/4" à sertir et couper – pour connecteurs

- Sertit les terminaux isolés et non isolés de 10 à 22 AWG



KLE-1009 **\$37⁵⁵**

Pince de 7-3/4" à bec long pour dénuder/sertir

- Dénude et coupe le fil plein 10-20 AWG, le fil torsadé 12-22 AWG
- Sertit les connecteurs isolés et non isolés 10-22 AWG
- Coupe les vis #6-32 et #8-32
- Ne pas utiliser pour couper le fil en acier



KLE-11046 **\$30⁹⁵**

Pince de 6-1/4" pour dénuder/couper

- Dénude et coupe le fil torsadé 16-26 AWG
- Trous pour boucler et plier le fil
- Ne pas utiliser pour couper le fil et les boulons en acier



MLW-48-22-6579 **\$30³⁵**

Dénudeuse tout usage avec sertisseuse, 9"

- Sertit les bornes isolées et non isolées
- Dénude les fils massifs 10-20 AWG et multibrins 2-22 AWG
- Cisaille les boulons 4-40, 5-40, 10-32 et 10-24



GWR-2162D **\$32⁴⁵**

Pince à couper/dénuder/sertir et couper le boulon

- Non isolé: 7mm & 8mm et 22-20 à 22-10
- Isolé: 22-20 à 12-10
- Coupe les boulons 4-40, 5-40, 6-32, 8-32, 10-32 et 10-24



TIT-11476 **\$59⁹⁵**

Kit de 3 outils pour électricien

- Pinces de 5.5" de long
- Coupe: 30-10 AWG
- Dénude: 22-10 AWG
- Sertit les terminaux isolés: 22-10AWG



CNL-908 **\$38³⁵**

Pince de 8.25" à dénuder/couper/sertir

- Sertit le fil isolé et non isolé
- Coupe AWG 10-22
- Coupe les boulons: 10-24, 6-32, 8-32, 10-32, 4-40
- Sertit le câble coax
- Sertit les terminaux de câble d'allumage 7-8mm

CNL-957 **\$37⁵⁵**

Pince à dénuder/couper de 7"

- Dénude 10-20 AWG



CNL-968 **\$80¹⁵**

Pince XLT™ forgée à dénuder/couper, 7.5"

- Technologie Xtreme Leverage (XLT™)
- Tête à alésoir pour l'ébarbage de tubes jusqu'à 1"
- Dénude le fil plein 8-18 AWG; le fil torsadé 10-20 AWG
- Coupe les boulons 6-32 et 8-32



Pinces à dénuder/couper/sertir



OTC-5950D **\$80¹⁵**

Pince angulaire de 8" à dénuder/couper

- AWG20 à AWG12



Fabriqué en Allemagne

KNI-13 72 8 **\$108⁰⁵**

Pince forgée à dénuder/couper, 8"

- Tête à alésoir
- Coupe les vis 6-32 et 8-32
- Coupe le câble 1/2", semi-rigide et souple
- Dénude le fil plein et torsadé 10-20 AWG



MLW-48-22-3079 **\$43³⁵**

Pince combinée 6-en-1 pour fils

- Dénude le fil plein 8-18 AWG; le fil torsadé 10-20 AWG
- Tête à alésage nettoie les rebords des tuyaux en métal de 1/2" à 1"
- Coupe-boulon: filetage et coupe de boulons #6 et #8
- Lame coupante incurvée pour des coupes nettes de fils de plus gros calibre



SGT-18950 **\$37⁸⁵**

Pince robuste automatique

- Dénude, sertit et coupe
- Auto ajustable pour dénuder les fils pleins ou torsadés 10-26 AWG



TIT-11475 **\$43⁶⁵**

Dénudeur auto-ajustable

- Pour fils de calibre 10-24 AWG
- Coupe-fil intégré
- Sertit les fils isolés 10-22 AWG, non-isolés 10-22 AWG et les cosses de câble d'allumage 7-9mm



KLE-11063W **\$58⁸⁵**

Pince Katapult® de 6.5" pour dénuder/couper les fils pleins et torsadés

- Dénude et coupe: fil plein 8-20 AWG; torsadé 10-22 AWG
- Action composée: saisit et dénude en une seule action de serrage
- Retire le gainage jusqu'à 1" de long en une étape



KLE-11061 **\$48⁸⁵**

Pince auto-ajustable de 8-1/4" à dénuder et couper

- Dénude et coupe: fil plein 10-20 AWG; torsadé 12-22 AWG; fil Romex® 12/2 et 14/2
- Blocage ajustable pour contrôler la longueur à dénuder
- Roulette de tension pour dénuder avec précision les fils de plus petit calibre



TIT-11980 **\$141¹⁵**

Sertisseur hydraulique de câble

- Capacité de 5 tonnes
- Comprend 9 matrices
- Sertit l'aluminium et le cuivre, AWG 12 à 2/0



TIT-11981 **\$163⁴⁵**

Sertisseur hydraulique de câble de haute capacité

- Capacité de 70 kN (15,736 Lbf)
- Comprend 8 matrices
- Aluminium: AWG 4-3/0 (25-95mm²)
- Cuivre: AWG 6-4/0 (10-120mm²)



IMP-IE150 **\$203⁴⁵**

Pince à sertir les cosses ouvertes et fermées

- Sertit les cosses ouvertes et fermées isolées ou non, ainsi que les terminaux "flag" (forme drapeau), 10-22 AWG
- Stations de lecture de taille de vis et de coupe



SGT-18610 **\$67⁶⁵**

Pince à sertir les cosses ouvertes

- Sertit les cosses non isolées 10-26 AWG
- Sertit en forme de "B"



SGT-18600 **\$48⁷⁵**

Pince à sertir les cosses ouvertes

- Sertit la plupart des cosses ouvertes telles que Deutsch, capteur d'ordinateur et Weather Pack
- Pour fils de 14-24 AWG



Pince à sertir les cosses fermées Deutsch



# Pièce	Calibre	Taille du contact	
SGT-18880	14, 16, 18	16	\$70.85
SGT-18890	20 & 22	20	\$70.85

SGT-18900 **\$55⁹⁵**

Pince professionnelle à cliquet pour sertir les cosses

- Sertit les cosses isolées 22-10 AWG



Pinces à dénuder/couper/sertir

IMP-IE187 **\$125²⁵**
Pince compacte à sertir les micro cosses

- Pour cosses ouvertes isolées ou non, et Weather Pack, 14 à 24 AWG
- Conçue pour fonctionner avec les micro cosses GM



TOOL AID
 PROFESSIONAL AUTOMOTIVE TOOLS

SGT-18915 **\$55²⁵**
Pince à sertir les cosses Weather Pack & Metri Pack

- Sertit les cosses ouvertes 12-22 AWG Weather Pack, Metri Pack et Molex
- 4 positions à sertir les fils et 2 positions à sertir les joints d'étanchéité



SGT-18930 **\$77⁶⁵**
Pince à cliquet pour sertir les cosses Weather Pack ainsi que les cosses ouvertes

- Pour la plupart des cosses Weather Pack et les cosses ouvertes non isolés de calibre 10-22 AWG



SGT-18960 **\$228¹⁵**
Kit à sertir avec 7 matrices

- Comprend 7 matrices pour sertir les cosses automobiles les plus populaires



SGT-18920 **\$195⁶⁵**
Kit à sertir avec 5 matrices

- Kit versatile incluant 5 matrices pour une vaste gamme d'application



Astro

AST-9478 **\$197⁷⁵**
Kit de 220 pièces avec accessoires pour les cosses Weather Pack

- Pour l'assemblage et le sertissage d'une vaste gamme de cosses Delphi Weather Pack
- Pince à cliquet pour sertir les cosses de calibre 22 / 20-18 AWG et 16-14 / 12 AWG



TOOL AID
 PROFESSIONAL AUTOMOTIVE TOOLS

SGT-18870 **\$540⁹⁵**
Pince à sertir de 18" de long pour cosses fermées Deutsch

- 6, 8 et 10 AWG



SGT-18840 **\$256⁹⁵**
Pince à sertir de 26" de long avec jeu de matrices rotatives

- Sertit les terminaux en cuivre électriques et de batteries utilisant les fils torsadés de calibre 8 - 4/0 AWG



SGT-18650 **\$249¹⁵**
Kit pour cosses Deutsch, 6 pièces

- Sertit les cosses ouvertes et fermées
- Outils pour trois calibres de fils: 14-16, 16-18 et 20-24 AWG



SGT-18700 **\$370³⁵**
Kit "master" pour cosses, 11 pièces

- Pour sertir et libérer:
- Cosses Deutsch et autres cosses ouvertes et fermées
 - Cosses Weather Pack, Metri Pack, Molex



OTC

Pince d'électricien CrimPro™

- Design compact de 7"
- Saisit, tire, torsade, plie et forme les fils
- Sertit les fils isolés ou non de calibre 12-20 AWG
- Dénude les fils 12-20 AWG
- Coupe-fil



5950S



5950A

# Pièce	Embout	
OTC-5950S	Droit	\$50.05
OTC-5950A	À angle	\$67.95

IMP-IE145 **\$81⁷⁵**
Pince à sertir les cosses d'allumage

- Terminaux isolés: calibre 10-18 AWG
- Terminaux non isolés: Auto, W & F de 7-8mm
- Dénude 7-8mm et 10-18 AWG
- Coupe-fil intégré



Pinces d'électricien



KLE-D213-9NE **\$65⁹⁵**

Pince coupante d'électricien de 9"

- Applications: cuivre de calibre #8 AWG, aluminium et autres métaux mous
- Capacité de mâchoire: 1.375" (3.5 cm)



KLE-D2000-9NE **\$81⁶⁵**

Pince coupante d'électricien de 9" à haut levier et à usage intensif

- Applications: ACSR, vis, clous, la plupart des fils durs
- Capacité de mâchoire: 1.375" (3.5 cm)
- Les lames de la série 2000 sont conçues pour une coupe intensive



KLE-J213-9NE **\$79⁷⁵**

Pince coupante d'électricien Journeyman™ de 9.5"

- Application: usage général
- Capacité de mâchoire: 1.375" (3.5 cm)
- Poignées bi-matières à prise confort



MLW-48-22-6502 **\$40⁹⁵**

Pince d'électricien de 9" à force multipliée

- Capacité de coupe: #2 ACSR



48-22-6100



48-22-6500

Pinces d'électricien de 9" à force multipliée

- Capacité de coupe: #2 ACSR
- Sertisseuse pour les bornes isolées et non isolées
- Tireur de ruban de tirage

# Pièce	Branches	
MLW-48-22-6100	Prise confort	
MLW-48-22-6500	Trempées vinyle	\$44.05



MLW-48-22-6503 **\$59³⁵**

Pince d'électricien de 9" à force multipliée avec nettoyeur de filets

- Capacité de coupe: #2 ACSR
- Sertisseuse pour les bornes isolées et non isolées
- Nettoyeur de filets sur l'ouverture de la charnière pour tenir et nettoyer du câble porté de 5/8 po (16mm), des boulons ou des tiges filetées
- Tireur de ruban de tirage



Pinces d'électricien avec coupe-fil et sertisseuse

- Tête à alésoir pour l'ébarbage de tubes
- Tireur de ruban de tirage

# Pièce	Long.	Cap. de coupe	
GWR-82180-06	8"	AWG6	\$42.25
GWR-82181-06	9.5"	AWG5	\$49.35



GWR-82182-06 **\$40⁰⁵**

Pince universelle avec coupe-fil et sertisseuse, 8"

- Capacité de coupe: AWG6
- Zone de prise pour tourner les fixations



Pinces d'électricien XLT™ à bec rond

- Technologie à effet de levier extrême (XLT™)
- Coupe le câble ACSR
- Dents en croix pour une adhérence maximale

# Pièce	Longueur	
CNL-367	7.5"	\$55.45
CNL-368	8.5"	\$55.85
CNL-369	9.5"	\$57.75

CNL-369CR **\$65⁷⁵**

Pince d'électricien XLT™ à bec rond avec coupe-fil et sertisseuse

- Coupe les câbles ACSR
- Sertit les connexions et terminaux isolés et non isolés



Pinces coupantes d'électricien VISE-GRIP®

# Pièce	# Modèle	Longueur	
VIS-2078208	LP8®	8"	\$24.45
VIS-2078209	LP9®	9.5"	\$33.25



KNI-9K 00 80 158 US **\$263⁶⁵**

Kit de 3 pinces d'électricien

- Pince d'électricien, 9-1/2"
- Pince à dénuder forgée, 8"
- Pince coupante diagonale, 10"

Pinces pour colliers de serrage

KNI-10 99 I220 **\$52¹⁵**

Pince de 8-3/4" pour colliers de serrage à oreille avec mâchoire latérale

- Pour la fixation de colliers de serrage à 1 ou 2 oreilles (système Oetiker ou similaire)
- Pour usage sur les colliers de CV boot, conduites de radiateur et de carburant, systèmes à air comprimé, compresseurs
- Utilisation universelle grâce mâchoire latéral supplémentaire



9CL-71180 **\$46⁸⁵**

Pince multidirectionnelle pour colliers de serrage

- Pour les conduites d'essence Audi et VW, les colliers de ventilation de réservoir et pour les colliers de serrage de radiateur



9CL-41172 **\$65³⁵**

Pince de 13" pour colliers de serrage et tuyaux

- Dents en forme de pyramide saisissent efficacement les colliers de serrage et aident à retirer les tuyaux en caoutchouc fondus près du moteur



9CL-71280 **\$68¹⁵**

Pince de 10" pour colliers de serrage, déportée de 35°

- Les pinces atteignent facilement les espaces restreints
- Des rainures croisées permettent aux pinces de travailler dans différentes directions



GW GEARWRENCH

GWR-3976D **\$42²⁵**

Pince droite pour colliers de serrage

- Pour colliers de serrage à bande plate



OTC-4502 **\$60³⁵**

Kit de 2 pinces pour colliers de serrage

- Pour la plupart des colliers de serrage à anneau ou à bande plate
- Mécanisme de verrouillage à cliquet
- Les mâchoires pivotent pour accéder aux colliers dans n'importe quelle position



LIS-55230 **\$25⁷⁵**

Pince pour colliers de serrage Clic® et Clic-R®

- Outil double-face retire et installe les colliers Clic® et Clic-R® sans les endommager



CTA-4029 **\$43⁹⁵**

Pince de 7" pour colliers de serrage Clic® / Clic-R®

- Verrouille et déverrouille sécuritairement les colliers Clic® et Clic R®



LIS-17300 **\$127⁵⁵**

Pince à câble flexible de 24" pour colliers de serrage

- Étend les colliers de type plat ou Mobeas retrouvés sur les tuyaux de radiateur/chauffage et les conduites de carburant



GWR-82115 **\$98⁷⁵**

Pince à câble flexible pour colliers de serrage

- Retire ou pose les colliers de serrage à tension ou à bande plate
- Pour usage sur les colliers de 0" à 2" et de 1" à 3"



AST-94093 **\$108⁵⁵**

Pince multi câbles pour colliers de serrage

- Comprend 3 câbles et 4 différents types et tailles de mâchoires pour usage sur la plupart des colliers de serrage à tension
- Comprend les mâchoires: standard, très grand, petit et Clic-R®

JP Astro

AST-9409A **\$64⁴⁵**

Pince à câble flexible pour colliers de serrage

- Retire les colliers autoserrants en plastique ou en métal avec diamètres de 11/16" - 2-1/2" (18mm - 54mm)



MAY-28680 **\$163⁶⁵**

Pince à long câble flexible pour colliers de serrage



OTC-4525 **\$104⁰⁵**

Pince à câble flexible pour colliers de serrage

- Permet d'accéder les colliers de type plat
- Câble robuste de 24"



Pinces pour colliers de serrage



CTA-1224 **\$85²⁵**

Pince pour colliers de serrage de tuyau avec mâchoires à angle décalé spécial

- Fentes multidirectionnelles pour une large gamme d'applications, notamment: colliers de conduite de ventilation du réservoir; colliers de conduite du radiateur; conduites de refroidissement de la transmission, etc.
- S'ouvre jusqu'à 2.5" (65mm)



SLY-16200 **\$63⁵⁵**

Verrous de colliers de serrage Mobeae

- 3 tailles pour s'adapter à la plupart des types de colliers
- Ces verrous de colliers de serrage maintiennent le collier chargé, libérant ainsi la pince pour le collier suivant

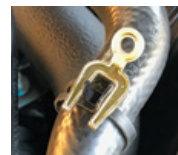

Pinces pour comprimer les tuyaux



LIS-22850 **\$10²⁵**
Kit de 2 pinces-étaux



Pinces pour comprimer les conduites

# Pièce	Taille de conduite	Long.	
LIS-67500	3/4"	5.5"	\$26.35
LIS-67600	1-1/4"	9.25"	\$51.45



GWR-145 **\$36⁶⁵**

Pince de 10" pour comprimer les conduites

- Verrouillage automatique



Fabriqué aux E-U

Pinces autobloquantes pour comprimer les conduites

- Petit: jusqu'à 3/4" (#1460)
- Moyen: jusqu'à 1-1/4" (#1470)
- Grand: jusqu'à 2-1/2" (#1480)



# Pièce	Taille de conduite	
LAN-1500	Kit de 3 pcs: 3/4", 1-1/4", 2-1/2"	\$119.65
LAN-1460	3/4"	\$31.65
LAN-1470	1-1/4"	\$39.45
LAN-1480	2-1/2"	\$63.45



ATD-5465 **\$134⁷⁵**

Kits de 3 pinces pour comprimer les conduites

- 8", 10", 12"
- Mécanisme de réglage à cliquet avec dents robustes pivotants



51752



51769

Kits de 3 pinces pour comprimer les conduites

- Petit: jusqu'à 3/8" (10mm)
- Moyen: jusqu'à 5/8" (15mm)
- Grand: jusqu'à 1" (24mm)

# Pièce	Bec	
TIT-51752	Droit	\$20.75
TIT-51769	90°	\$28.95



MIT-MVA7609 **\$47⁰⁵**

Pinces à blocage pour comprimer les conduites

- Pinces de 6" et 8" pour les diamètres de conduites jusqu'à 1-1/4" (32 mm)



PBT-70717 **\$17²⁵**

2 petites pinces pour comprimer les conduites

- Pour conduites de frein et essence
- Plage: 1/8" (3mm) - 5/16" (8mm)

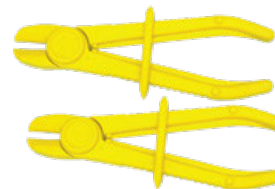

PBT-70730 **\$27⁶⁵**

2 pinces moyennes pour comprimer les conduites

- Pour tuyaux du radiateur de chauffage, etc.
- Plage: 1/2" (13mm) - 3/4" (19mm)

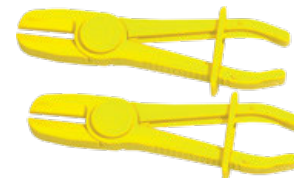

Pincas coupe-tubes

CAL-767 **\$40¹⁵**

Pince coupe-tubes à cliquet

- Capacité de 1.5" de diamètre
- Coupe les tuyaux, les tubes en PVC, les câbles de batterie, les câbles en cuivre et les conduites de frein à air non métalliques



SGT-14300 **\$43³⁵**



Pince coupe-tubes

- Coupe les tuyaux en caoutchouc ou en plastique, les tubes en PVC et certains types de fils et câbles métalliques
- Capacité jusqu'à 1-1/8" D.E.



LIS-11420 **\$40²⁵**



Pince coupante pour tuyaux flexibles

- Capacité jusqu'à 1-1/4" D.E.



ATD-906 **\$31⁷⁵**



Pince coupe-tubes

- Capacité: 1-1/2" D.E.



RGD-23488 **\$28⁸⁵**

Coupe-tubes pour tubes en plastique

- Capacité: 1/8" - 1-5/8" O.D.
- Lame réversible



RGD-30088 **\$180⁶⁵**

Coupe-tubes à cliquet pour tubes en plastique

- Capacité: 1/8" - 2-3/8" D.E.

Pincas pour retirer les tuyaux

Ratchet Master.

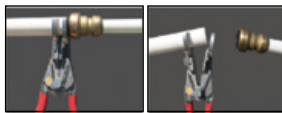

Pincas à dégagement rapide pour retirer les tuyaux

Fonctionne sur plusieurs conduites et valves, telles que:

- Connexions et fixations Push Lock
- Valves PCV
- Conduites en caoutchouc sur les filtres à essence
- Conduites de débordement d'eau du radiateur
- Conduites d'assemblage d'essuie-glace, et plus...

# Pièce	Description	Diamètre de conduite	
RAT-QRPLA	Large coudé	3/8" à 5/8" (12mm à 16mm)	\$61.75
RAT-QRPSA	Petit coudé	1/8" à 3/8" (3mm à 13mm)	\$66.35
RAT-QRPLV	Large vertical	3/8" à 3/4" (12mm à 23mm)	\$66.35
RAT-QRPSV	Petit vertical	1/8" à 3/8" (3mm à 13mm)	\$66.35
RAT-QRP4S	Kit de 4 pièces	Toutes les grandeurs ci-dessus	\$261.65

Pincas à saisir les tuyaux

TITAN

TIT-60776 **\$44³⁵**

Kit de 3 pincas pour tuyaux, 11"

- Mâchoires dentées
- Petit, moyen et grand



SUNEX
TOOLS

SUN-3703V **\$77⁵⁵**

Kit de 3 pincas pour tuyaux, 11"

- 5/16", 1/2", 3/4"

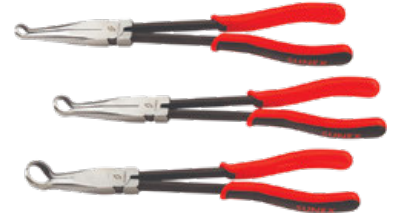

ATD-813 **\$90⁶⁵**

Kit de 3 pincas pour tuyaux, 11"

- 5/16", 1/2", 3/4"



Pincas pour CV Boot (soufflets)



LIS-30600 **\$52²⁵**

Pince déportée pour CV Boot

- Convient aux brides à oreilles à accès difficile



LIS-30800 **\$55²⁵**

Pince pour CV Boot

- Convient à toutes les brides à oreilles dont celles des joints CV extérieurs des modèles GM FWD

Pincas pour le soudage

IRWIN
WISE-GRIP



VIS-1873303 **\$39²⁵**

Pince de 8" pour soudage MIG

- Pointe spécialement conçue pour enlever les éclaboussures de soudure
- Mors variés pour tirer le fil, retirer les embouts et buses



Pinces pour bagues et anneaux de retenue

LANG  Fabriqué aux É-U

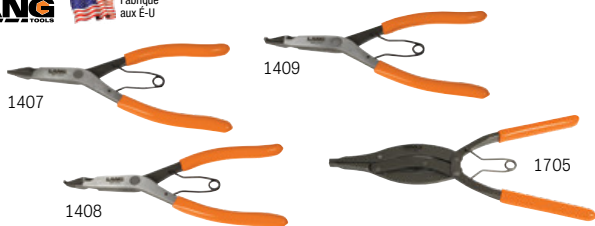

Pinces pour bague de retenue (lock ring)

• Écarte, retire et pose les bagues de retenue sans trous

# Pièce	Description	
LAN-1407	9" de long – Pointe droite	\$46.15
LAN-1408	9" de long – Pointe coudée	\$46.95
LAN-1409	9" de long – Pointe 90°	\$45.95
LAN-1705	10" de long – Mors parallèles	\$79.65

VIM

Kits de 2 pinces interne/externe pour anneau de retenue

# Pièce	Pointe	
VIM-SR7	Droite	\$87.95
VIM-SRB7	Coudée	\$87.95

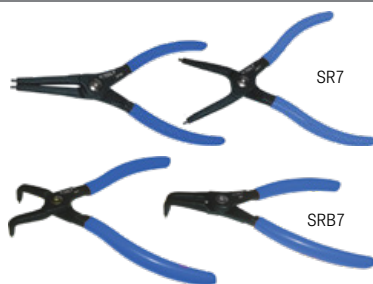

GW GEARWRENCH

GWR-3151 \$56⁴⁵ Pince universelle convertible pour anneau de retenue

• Pour les anneaux jusqu'à 2" de diamètre



CNLL  Fabriqué aux É-U
CNL-927 **\$56⁵⁵**

Pince pour anneau de retenue, 8"

- Externe: 1/4" à 2"
- Interne: 3/8" à 2"
- Pointes droites: 0.039", 0.047", 0.074"
- Pointes à 90°: 0.039", 0.047"

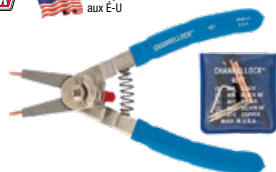

CNL-927T **\$15²⁵**
Kit de pointes universelles pour anneau de retenue

- Pointes droites: 2 x 0.039"; 2 x 0.047"; 2 x 0.074"
- Pointes à 90°: 2 x 0.039"; 2 x 0.047"



SUNEX
TOOLS

SUN-3614V **\$101²⁵** Kit de 4 pinces de 7" pour anneau de retenue

- Interne: pointe droite et coudée
- Externe: pointe droite et coudée

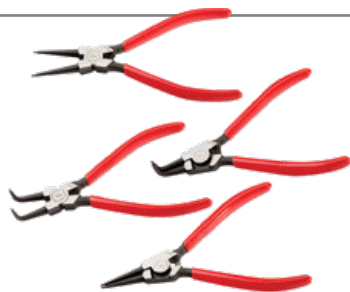

ASTRO
AST-9401 **\$69⁴⁵**

Kit de 10 pinces interne/externe pour anneau de retenue

- Pointes à 90°: .038", .047", .070", .090"
- Pointes droites: .038", .047", .070", .090"
- (1) crochet de 5"; (1) pic de 5"



OTC
OTC-4512 **\$164³⁵**

Kit de pinces interne/externe pour anneau de retenue

- Pinces à pointes droites: 0.090", 0.070", 0.047", 0.038"
- Pinces à pointes 90°: 0.090", 0.070", 0.047", 0.038"
- (2) Pics: à pointe droite et à 90°



PLATINUM TECH  Fabriqué aux É-U

ATD-PLT99915 **\$255¹⁵**

Kit de 12 pinces interne/externe pour anneau de retenue

- Pointes droites: .038", .047", .070", .090"
- Pointes à 45°: .038", .047", .070", .090"
- Pointes à 90°: .038", .047", .070", .090"



PLATINUM TECH  Fabriqué aux É-U

ATD-PLT99913 **\$149³⁵**

Kit de 6 pinces interne/externe pour anneau de retenue

- Pointes droites: .038", .047", .070"
- Pointes à 90°: .038", .047", .070"



LANG  Fabriqué aux É-U

LAN-3495 **\$217⁸⁵**

Kit de 12 pinces interne/externe pour anneau de retenue

- Interne: 3/8" - 3" (10-76mm)
- Externe: 1/8" - 3-1/2" (3-89mm)



LANG  Fabriqué aux É-U

LAN-3595 **\$297⁵⁵** Kit de 12 pinces à changement rapide pour anneau de retenue

- Interne: 3/8" - 3" (10-76mm)
- Externe: 1/8" - 3-1/2" (3-89mm)



Pinces pour bagues et anneaux de retenue

LANG  Fabriqué aux E-U

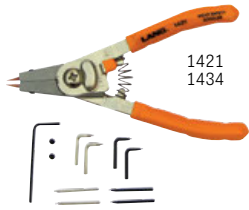

Pinces pour anneau de retenue à changement rapide avec arrêt réglable et trousse de pointes

# Pièce	Interne	Externe	
LAN-1421	1/4" à 1"	1/8" à 1"	\$37.65
LAN-1434	3/8" à 2"	1/4" à 2"	\$42.65
LAN-75	1-13/16" à 4"	1-1/2" à 4"	\$90.15
LAN-1450	Kit de 2 pièces, comprend #1421 & #1434		\$108.95
LAN-1465	Kit de 3 pièces, comprend #1421, #1434 et #75		\$185.05

GW GEARWRENCH

GWR-82110 **\$141⁰⁵**
Kit de 2 pinces Double-X™ interne/externe pour anneau de retenue



LANG  Fabriqué aux E-U

Pinces robustes pour anneau de retenue

- Mécanisme de verrouillage à ressort se retient sécuritairement contre la tension de l'anneau de retenue
- Pointe droite 0.120"



# Pièce	Description / Plage de grandeurs	
LAN-1485	Pince INTERNE pour anneau de retenue 3-1/16" - 6-1/4" (78mm - 159mm)	\$131.85
LAN-1486	Pince EXTERNE pour anneau de retenue 3-1/2" - 6-1/2" (89mm - 165mm)	\$131.85
LAN-1487	Trousse de 2 pinces, comprend #1485 & #1486	\$250.55

Astro

AST-9402 **\$76⁵⁵**
Kit de 2 pinces de 16" interne/externe pour anneau de retenue

- Pointes de 0°, 45°, et 90°



KNIPEX  Fabriqué en Allemagne

KNI-00 20 03 SB **\$191³⁵**
Kit de 4 pinces de précision pour anneau de retenue

- Pointes droites: 15/32" à 2-23/64"

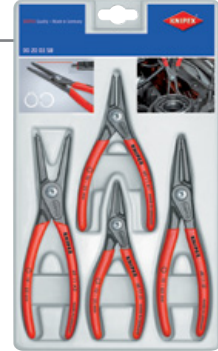

KNI-00 20 04 SB **\$402⁷⁵**
Kit de 8 pinces de précision pour anneau de retenue

- Pointes droites: 15/32" à 2-23/64"
- Pointes coudées: 15/32" à 2-23/64"



Lisle

LIS-38700 **\$72⁰⁵**
Pince pour anneau de retenue de fusée (spindle) Ford Super Duty

- Remplace les anneaux de retenue sur Ford 2007+
- S'incère dans le D.I. de 2-1/2" du moyeu
- Mécanisme à cliquet verrouillable



LANG  Fabriqué aux E-U

LAN-1489 **\$86⁶⁵**
Pince de 26" de long pour gros anneaux de retenue internes

- Utilisée sur les transmissions GM 5L40, 5L50, 6L45, 6L50, 6L80 et 6L90 et certaines transmissions BMW pour retirer le gros anneau de retenue interne



LAN-87 **\$156³⁵**
Pince de service intensif pour anneau de retenue avec trousse de pointes

- Convient aux anneaux de retenue de très gros calibre
- Interne: 3-1/2" - 7" (90-175mm)
- Externe: 3-1/2" - 7" (90-175mm)



Pinces-étaux



MLW-48-22-3690 **\$179⁸⁵**

Kit de 10 pinces-étaux Torque Lock™

- TORQUE LOCK™: installation plus rapide et une plus grande force de verrouillage
- MAXBITE™: 3X plus de force de serrage
- Comprend: des pinces à mors courbés, droits, longs, et des serre-joints à mordaches régulières



VIS-1078TRAY **\$230²⁵**

Kit de 10 pinces-étaux dans un plateau

- Comprend: 10R®, 10CR®, 7R®, 7WR®, 7CR®, 5WR®, 6LN®, 9LN®, 6R® & 11R®



VIS-641 **\$165⁰⁵**

Kit de 6 pinces-étaux en pochette avec 6 Koozie Cups

- Comprend: 10WR®, 10CR®, 7R®, 6LN®, 5CR® & 4WR®



VIS-68 **\$132⁸⁵**

Kit de 5 pinces-étaux en pochette

- Comprend: 10R®, 10CR®, 7WR®, 6LN®, & 5CR®



VIS-71 **\$106¹⁵**

Kit de 4 pinces-étaux en pochette

- Comprend: 10CR®, 7R®, 6LN® & 5WR®



Pinces-étaux à mors droits

# Pièce	Long.	
MLW-48-22-3507	7"	\$18.35
MLW-48-22-3510	10"	\$19.65



Pince-étau à mors courbés

# Pièce	Long.	
MLW-48-22-3610	10"	\$20.65



Pinces-étaux à mors courbés

# Pièce	Long.	
MLW-48-22-3410	10"	\$18.35



Pince-étau à mors longs

# Pièce	Long.	
MLW-48-22-3506	6"	\$18.45



Serre-joints blocables en C

# Pièce	Long.	
MLW-48-22-3531	11"	\$29.95



Mordaches régulières

Serre-joints blocables en C

# Pièce	Long.	
MLW-48-22-3522	6"	\$20.35
MLW-48-22-3521	11"	\$31.75



Mordaches pivotantes

Pince-étau à chaîne

# Pièce	Long.	
MLW-48-22-3542	9"	\$36.95



Pinces-étaux à mors droits

# Pièce	Long.	Cap.	
ECL-E10R	10"	1-3/4"	\$18.95



Pinces-étaux à mors courbés

# Pièce	Long.	Cap.	
ECL-E10CR	10"	1-7/8"	\$21.15



Pinces-étaux à mors courbés avec coupe-fil

# Pièce	Long.	Cap.	
ECL-E10WR	10"	1-7/8"	\$33.15



Serre-joints blocables en C

# Pièce	Long.	Cap.	
ECL-E11R	11"	3-1/8"	\$31.35



Pince-étau pour soudage

# Pièce	Long.	Cap.	
ECL-E9R	9"	1-3/4"	\$16.75



Pinces-étaux

**IRWIN
VISE-GRIP®**

VISE-GRIP®
Pinces-étaux à mors courbés avec coupe-fil



# Pièce	# Modèle	Long.	Cap. mâchoire	
VIS-1002L3	4WR®	4"	1"	\$19.55
VIS-902L3	5WR®	5"	1-1/8"	\$25.55
VIS-702L3	7WR®	7"	1-1/2"	\$26.25
VIS-502L3	10WR®	10"	1-7/8"	\$26.75

VISE-GRIP®
Pinces-étaux à mors courbés



# Pièce	# Modèle	Long.	Cap. mâchoire	
VIS-4935578	7CR®	7"	1-1/2"	\$26.25
VIS-4935576	10CR®	10"	1-7/8"	\$26.75

VISE-GRIP®
Pinces-étaux à mors droits



# Pièce	# Modèle	Long.	Cap. mâchoire	
VIS-302L3	7R®	7"	1-1/2"	\$26.25
VIS-102L3	10R®	10"	1-7/8"	\$26.75

VISE-GRIP®
Pinces-étaux à mors longs



# Pièce	# Modèle	Long.	Cap. mâchoire	
VIS-1602L3	4LN®	4"	1-5/8"	\$22.15
VIS-1402L3	6LN®	6"	2"	\$27.55
VIS-1502L3	9LN®	9"	2-3/4"	\$33.05

VISE-GRIP®
Pinces-étaux à mors de grande dimension



# Pièce	# Modèle	Long.	Cap. mâchoire	
VIS-12L3	12LC®	12"	3-1/8"	\$34.45

**IRWIN
VISE-GRIP®**

VISE-GRIP®
Serre-joints blocables en C, mordaches régulières



# Pièce	# Modèle	Long.	Cap. mâchoire	
VIS-17	6R®	6"	2-1/8"	\$24.55
VIS-19	11R®	11"	4"	\$41.45
VIS-21	18R®	18"	8"	\$60.65
VIS-275	24R®	24"	10"	\$74.85

VISE-GRIP®
Serre-joints blocables en C, mordaches pivotantes



# Pièce	# Modèle	Long.	Cap. mâchoire	
VIS-18	6SP®	6"	2-1/8"	\$27.65
VIS-20	11SP®	11"	4"	\$44.55
VIS-22	18SP®	18"	8"	\$62.35
VIS-28	24SP®	24"	10"	\$77.85

VISE-GRIP®
Pince-étai à chaîne



# Pièce	# Modèle	Long.	Cap. mâchoire	
VIS-27ZR	20R®	9"	18"	\$50.15

VISE-GRIP®
Pince-étai pour travaux de soudage



# Pièce	# Modèle	Long.	Cap. mâchoire	
VIS-25ZR	9R®	9"	2-3/4"	\$39.55

VISE-GRIP®
Pince-étai pour la tôle



# Pièce	# Modèle	Long.	Cap. mâchoire	
VIS-23	8R®	8"	3-1/8"	\$33.15

Marteaux à panne ronde



Marteaux à panne ronde avec manche en fibre de verre

- Conforme aux normes ANSI

# Pièce	Poids de la tête	
ATD-4035	5-Pcc: 8, 12, 16, 24, 32 oz	\$164.25
ATD-4038	16 oz	\$32.35
ATD-4039	24 oz	\$45.55
ATD-4040	32 oz	\$56.35



Marteaux à panne ronde

- Manches en fibre de verre à prise coussinée

# Pièce	Tête	Long. hors tout	Diam. de la face	
WLM-JHW20542	8 oz	10-3/4"	7/8"	\$23.95
WLM-JHW20543	12 oz	11-3/4"	7/8"	\$27.75
WLM-JHW20544	16 oz	13"	1-7/8"	\$32.55
WLM-JHW20545	24 oz	15"	1-1/4"	\$36.55
WLM-JHW20546	32 oz	15"	1-1/4"	\$40.65



Marteaux B.A.S.H.® à panne ronde

# Pièce	Poids de la tête	Long. de la manche	Diamètre de la face	
WIL-32414	1.5 lb (24 oz)	14"	1-1/2"	\$87.25
WIL-33214	2 lb (32 oz)	14"	1-3/4"	\$98.45
WIL-34014	2.5 lb (40 oz)	14"	1-7/8"	\$109.55



WIL-11110 **\$235²⁵** Kit de 3 marteaux B.A.S.H.® à panne ronde

- Tête de 1.5 lb, diam. de face de 1.5"
- Tête de 2 lb, diam. de face de 1-3/4"
- Tête de 2.5 lb, diam. de face de 1-7/8"
- Manches de 14"



Masses



Fabriqué aux É-U



Masses

- Manche en fibre de verre

# Pièce	Tête	Long. hors tout	Diam. de la face	
WLM-JHWSHF-4A	4 lb	14"	1-5/8"	\$95.35
WLM-JHWSHF-6A	6 lb	32"	1-3/4"	\$113.45
WLM-JHWSHF-8A	8 lb	32"	2"	\$126.75
WLM-JHWSHF-10LA	10 lb	32"	2-1/8"	\$143.45
WLM-JHWSHF-12A	12 lb	32"	2-1/4"	\$160.05
WLM-JHWSHF-16LA	16 lb	32"	2-5/8"	\$206.85



Masses B.A.S.H.®

# Pièce	Poids de la tête	Long. de la manche	Diamètre de la face	
WIL-20416	4 lb	16"	1-3/4"	\$123.05
WIL-20624	6 lb	24"	1-7/8"	\$167.75
WIL-20636	6 lb	36"	1-7/8"	\$187.75
WIL-20836	8 lb	36"	2-1/8"	\$215.85
WIL-21036	10 lb	36"	2-1/4"	\$241.75
WIL-21236	12 lb	36"	2-1/4"	\$280.55
WIL-21436	14 lb	36"	2-3/8"	\$308.65
WIL-22036	20 lb	36"	2-3/4"	\$403.25

Masses double face à manche indestructible de 30" de long

# Pièce	Poids de la tête	
OTC-5790ID-830	8 lb	\$246.25
OTC-5790ID-1030	10 lb	\$261.15
OTC-5790ID-1230	12 lb	\$281.05
OTC-5790ID-1430	14 lb	\$283.15



Masses à manche indestructible de 16" de long

# Pièce	Poids de la tête	
ATD-4076	6 lb	\$181.25
ATD-4079	8 lb	\$177.75



Maillets en caoutchouc

Maillets en caoutchouc

# Pièce	Poids	
TIT-63217	16 oz	\$14.35
TIT-63232	32 oz	\$20.25



Maillets sans rebond



Maillets sans rebond B.A.S.H.®



# Pièce	Poids de la tête	Long. de la manche	Diamètre de la face	
WIL-55114	1.5 lb	14"	1-1/2"	\$82.75
WIL-55214	2 lb	14"	1-3/4"	\$96.15
WIL-55314	3 lb	14"	1-7/8"	\$107.35
WIL-55416	4 lb	16"	2-1/4"	\$143.15
WIL-55830	8 lb	30"	2-5/8"	\$198.55
WIL-11113	Kit de 3 pièces: 2 lb, 3 lb, 4 lb			\$265.45

Maillets sans rebond

# Pièce	Poids de la tête	
MLW-48-22-9150	28 oz	\$43.75
MLW-48-22-9151	48 oz	\$56.65



Maillets sans rebond à panne ronde

# Pièce	Poids de la tête	
MLW-48-22-9140	16 oz	\$67.05
MLW-48-22-9141	32 oz	\$92.85



Maillets sans rebond

# Pièce	Poids de la tête	
TIT-63008	8 oz	\$14.25
TIT-63116	16 oz	\$16.75
TIT-63124	24 oz	\$20.05
TIT-63032	32 oz	\$22.95



TITAN

TIT-63143 **\$62⁸⁵**

Kit de 4 maillets sans rebond

- 16 oz (1 lb), 32 oz (2 lb), 48 oz (3 lb)



TITAN

TIT-63133 **\$61²⁵**

Kit de 3 maillets sans rebond

- Maillet en laiton 12 oz
- Maillet à panne ronde 1 lb
- Maillet sans rebond 1/2 lb



ATD-4082 **\$77¹⁵**

Kit de 3 marteaux sans rebond

- Comprend: 1/2 lb, 1 lb et 2 lb



Maillets sans rebond

- Tête en polyuréthane

# Pièce	Poids	
GWR-82240	18 oz	\$37.65
GWR-82242	33 oz	\$52.75
GWR-82244	54 oz	\$67.85



Maillets sans rebond

# Pièce	Poids de la tête	Longueur	
GWR-69-550G	3.5 lb	20"	\$165.85
GWR-69-551G	3.5 lb	30"	\$188.65
GWR-69-552G	6.5 lb	30"	\$265.25
GWR-69-554G	6.5 lb	36"	\$294.75



Mini masses



GWR-82255 **\$33¹⁵**

Mini masse de 3 lb (48 oz) avec manche en fibre de verre à prise coussinée



WLM-JHW20678 **\$37⁸⁵**

Mini masse de 2 lb (32 oz)

- Manche en fibre de verre à prise coussinée
- Longueur hors tout: 10-1/4"



WIL-20212 **\$93⁹⁵**

Mini masse B.A.S.H.®

- Poids de la tête: 2-1/2 lb
- Diamètre de la face: 1-1/2"
- Longueur du manche: 12"



OTC-5791ID-412 **\$121⁸⁵**

Mini masse forgée de 4 lb à manche indestructible

- Manche de 12" de long



Kits de marteaux mixtes



ATD-14033 **\$267⁵⁵**

Kit de 3 marteaux indestructibles B.A.M.

- Panne ronde: 32 oz, manche de 14"
- Panne en travers: 2.5 lb, manche de 16"
- Masse: 4 lb, manche de 12"



ATD-4045 **\$215⁶⁵**

Kit de 5 marteaux mixtes

- Marteau à panne ronde: 16 oz et 32 oz
- Masse: 3 lb
- Marteau à panne en travers: 3 lb
- Maillet en caoutchouc: 32 oz



TIT-63136 **\$149⁵⁵**

Kit de 6 marteaux mixtes

- Marteau à panne en travers: 3 lb
- Masse: 3 lb
- Maillet en caoutchouc: 32 oz
- Marteaux à panne ronde 16 oz et 32 oz
- Maillet sans rebond: 32 oz



TIT-63125 **\$117⁷⁵**

Kit de 5 marteaux mixtes

- Marteaux à panne ronde: 16 oz et 32 oz
- Maillet en caoutchouc: 32 oz
- Masse: 3 lb
- Marteau à panne en travers: 3 lb
- Manches confortables et texturés



WIL-11111 **\$224⁴⁵**

Kit de 3 marteaux B.A.S.H.® mixtes pour mécanicien

- Masse: 4 lb, manche de 12"
- Panne ronde: 2 lb, manche de 14"
- Panne en trav.: 2 lb, manche de 16"



WIL-11109 **\$445⁵⁵**

Kit de 6 marteaux B.A.S.H.® mixtes

- (2) Masses: 2-1/2 lb et 4 lb, manches de 12"
- (2) Marteaux sans rebond: 1-1/2 lb et 2 lb, manches de 14"
- (1) Marteau à panne en travers: 24 oz, manche de 16"
- (1) Marteau à panne ronde: 24 oz, manche de 14"



GWR-82303D **\$135⁶⁵**

Kit de 5 marteaux et maillets

- Marteau à panne ronde: 16 oz
- Mini masse: 3 lb
- Maillet en caoutchouc avec manche en noyer: 16 oz
- Masette: 12 oz
- Maillet sans rebond: 16 oz



Marteaux à panne en travers

WLM-JHW20651 **\$42⁴⁵**

Marteau à panne en travers

- Manche en fibre de verre à prise coussinée
- Poids: 40 oz
- Longueur hors tout: 15-3/4"



TIT-63004 **\$35⁹⁵**

Marteau à panne en travers, 3 lb



WIL-30316 **\$118⁵⁵**

Marteau B.A.S.H.® à panne en travers

- Poids de la tête: 3 lb
- Diamètre de la face: 1-3/4"
- Longueur du manche: 16"



Marteaux en laiton

ATD-4069 **\$267⁷⁵**

Marteau à tête en laiton à manche en fibre de verre

- Poids de la tête: 5 lb



Marteaux en laiton antiéclincants

# Pièce	Poids	
TIT-63216	2 lb	\$78.25
TIT-63040	3 lb	\$111.85



TITAN

Leviers de type tournevis



MAY-31092 **\$29¹⁵**

Kit de 2 mini leviers de 6" de long

- Embouts droit et incurvé



Fabriqu^é aux É-U



Fabriqu^é aux É-U

Kits de 3 mini leviers de poche de 5" de long

- Tige en acier de 3/16" de diam.
- Pointes: 0°, 27°, 55°



# Pièce	Description	
LAN-853-06-3ST	Orange	\$40.55
LAN-853-06-3ST-B	Bleu	\$40.55
LAN-853-06-3ST-G	Vert	\$40.55



LIS-35100 **\$11⁵⁵**

Levier de poche de 5" de long avec extrémité à frappe

- Tige de 1/4"



MLW-48-22-9214 **\$72⁸⁵**

Kit de 4 leviers

- 8", 12", 18", 24"
- Garantie à vie



Fabriqu^é aux É-U

MAY-14074 **\$279⁶⁵**

Kit de 3 leviers Dominator® Pro droits et incurvés

- Levier droit de 18"
- Leviers incurvés de 24" & 36"



14116, 14117, 14119, 14120, 14123



Fabriqu^é aux É-U

Leviers incurvés Dominator® de type tournevis

- Extrémités à frappe

# Pièce	Longueur x Tige	
MAY-60148	24" x 1/2"	\$68.05
MAY-14116	31" x 1/2"	\$89.25
MAY-14117	36" x 5/8"	\$128.85
MAY-14123	44" x 7/8"	\$252.25
MAY-14119	48" x 3/4"	\$192.85
MAY-14120	58" x 3/4"	\$207.75



Fabriqu^é aux É-U

Kit de 3 leviers Dominator® incurvés

- 12", 17" et 25"
- Manches à extrémité à frappe

# Pièce	Couleur	
MAY-81381	Noir/Rouge	\$141.35
MAY-14071BL	Bleu/Noir	\$166.15



GRATUIT!

Achetez #MAY-81381 et obtenez #MAY-60148: Levier incurvé Dominator® de type tournevis, 24" de long.



MAY-61366 **\$239⁴⁵**

Kit de 5 leviers Dominator® incurvés

- 8", 12", 17", 25" et 31"
- Manches à extrémité à frappe



Fabriqu^é aux É-U



CNL-PRY-3C **\$87⁶⁵**

Kit de 3 leviers de type tournevis

- Leviers de 12", 17", 25" à embouts incurvés
- Extrémité protégée pour la frappe



Fabriqu^é aux É-U



SUN-9803 **\$98⁴⁵**

Kit de 3 leviers

- 12", 17", 25"



SUN-9704 **\$48⁹⁵**

Kit de 4 leviers

- 8", 12", 18", 24"



Leviers à pointes incurvées

- Extrémités à frappe
- Garantie à vie



Fabriqu^é aux É-U

# Pièce	Longueur	
LAN-853-3ST	3 pièces: 12", 17", 25"	\$93.15
LAN-853-5ST	5 pièces: 12", 17", 25", 31", 36"	\$180.95
LAN-853-6ST	6 pièces: 12", 17", 25", 31", 36", 45"	\$284.65
LAN-853-12	12"	\$29.15
LAN-853-17	17"	\$31.35
LAN-853-25	25"	\$40.25
LAN-853-31	31"	\$43.75
LAN-853-36	36"	\$54.95
LAN-853-45	45"	\$94.05

Leviers de type tournevis



Leviers JUMBO avec embouts à frappe

# Pièce	Long.	
GRI-60087	48"	\$80.55
GRI-60093	60"	\$99.25

Leviers indexables



Leviers indexables



# Pièce	Description/Longueur	
GWR-82300	2 pièces, non extensible: 8" & 16"	\$85.55
GWR-82301D	3 pièces, non extensible: 8", 10" & 16"	\$132.25
GWR-82210	Non extensible: 10"	\$46.65
GWR-82216	Non extensible: 16"	\$70.05
GWR-82224	Non extensible: 24"	\$93.35
GWR-82233	Non extensible: 33"	\$140.05
GWR-82220	Extensible: de 18" à 29"	\$155.65
GWR-82248	Extensible: de 29" à 48"	\$212.95



OTC-7177 **\$326⁴⁵**

Levier extensible indexable de service intensif

- S'allonge de 34" à 53"
- Verrouillable en 31 positions
- Capacité de 1500 lb à 2200 lb

OTC-7175 **\$202⁸⁵**

Kit de 3 leviers indexables

- 10", 12" et 15"
- Indexable sur 180°
- Verrouillable en 14 positions



Leviers à tête arrondie



MAY-60150 **\$191²⁵**

Kit de 3 leviers professionnels à tête arrondie

- 1/2" x 12", 5/8" x 16", 3/4" x 21"



Leviers d'alignement



Leviers d'alignement



# Pièce	Long.	
GRI-60105	24"	\$26.05
GRI-60110	42"	\$58.55
GRI-60115	60"	\$95.95

Leviers "Jimmy Bar"



# Pièce	Longueur	Diamètre	
OTC-7166	18"	5/8"	\$52.85
OTC-7167	24"	3/4"	\$58.25
OTC-7168	30"	7/8"	\$65.85
OTC-7420	46"	7/8"	\$161.35

MAY-69151-TR **\$176⁹⁵**

Kit de 3 leviers "Jimmy Bar"

- 1/2" x 15", 5/8" x 19", 3/4" x 25"



MAY-40024 **\$154⁷⁵**

Levier d'alignement de 60"

- La pointe longue et effilée permet d'aligner et d'ajuster
- La pointe burin offre une force de levier supplémentaire

MAY-61306 **\$118⁸⁵**

Kit de 3 leviers d'alignement

- Leviers d'alignement à pointe burin: 14" & 20"
- Levier d'alignement à tête arrondie: 16"



SUN-9804 **\$69⁹⁵**

Kit de 4 leviers à tête arrondie

- 6", 12", 16", 20"



POINÇONS / CISEAUX

TIT-17100 **\$13¹⁵** **TITAN**
Pointeau automatique
 • Tension de ressort réglable



FOW-72-500-290-0 **\$37³⁵**
Pointeau automatique robuste
 • Compression réglable pour le marquage sur une variété de matériaux



LIS-30280 **\$26⁹⁵** **Lisle**
Pointeau automatique



MAY-66000 **\$434⁶⁵** **MAYHEW TOOLS**
Kit de poinçons cylindriques creux
 • 1/8" à 1-3/16"



LAN-950 **\$72⁰⁵** **LANG TOOLS**
Kit de 11 poinçons pour joints d'étanchéité
 • Perce des trous dans les joints d'étanchéité et autres matériaux mous
 • 1/4", 5/16", 3/8", 7/16", 1/2", 9/16", 5/8", 3/4", 7/8", 1"



MAYHEW TOOLS MAY-50301 **\$54³⁵**
Porte-poinçon et ciseau
 • L'ouverture convient jusqu'à 1" de diamètre



SGT-14270 **\$103²⁵** **TOOL AID**
Kit de 3 poinçons en laiton
 • 1/2" x 7", 5/8" x 7", 3/4" x 8"



SGT-14290 **\$76⁴⁵** **TOOL AID**
Kit de 4 poinçons chasse-tiges en laiton
 • 1/8" x 4", 3/16" x 4", 1/4" x 4", 3/8" x 6"



MAYHEW TOOLS MAY-61367 **\$98⁵⁵**
Kit de 9 poinçons cylindriques
 • 1/16" à 3/8"



MAY-62277 **\$71⁷⁵** **MAYHEW TOOLS**
Kit de 4 poinçons en laiton
 • Chasse-tiges 3/8"
 • Chasse-goupilles 1/4" & 3/8"
 • Poinçon solide 1/4"



MAY-61360 **\$83²⁵** **MAYHEW TOOLS**
Kit de 3 poinçons ronds en laiton
 • 3/8" - 10mm
 • 1/2" - 13mm
 • 3/4" - 19mm



OTC-4602 **\$72⁰⁵** **OTC**
Kit de 2 poinçons antiéclincelants
 • Poinçon de 8" (5/8" hex, effilé à 3/8")
 • Poinçon droit de 10" (diamètre de 3/4")



OTC-4629 **\$457¹⁵** **OTC**
Kit de marteaux et poinçons en laiton, 9 pièces
 • (2) marteaux: 24 oz. & 12 oz.
 • (2) poinçons effilés
 • (1) poinçon effilé hex.
 • (2) poinçons chasse-tiges
 • (2) poinçons chasse-goupilles



ATD PLATINUM TECH **\$88⁶⁵** **Fabrique aux E-U**
5 poinçons longs et effilés
 • Pointe auto-centrant
 • 1/8", 5/32", 3/16", 7/32", 1/4"



ATD PLATINUM TECH **\$55¹⁵** **Fabrique aux E-U**
6 poinçons de précision
 • (1) Pointeau
 • (4) Poinçons chasse-goupilles: 1/16", 5/64", 3/32", 1/8"
 • (1) Poinçon solide: 3/32"



ATD-762 **\$28¹⁵** **ATD**
Kit de 5 chasse-goupilles cylindriques en pochette
 • 1/8", 5/32", 3/16", 1/4", 5/16"



ATD PLATINUM TECH **\$153⁷⁵** **Fabrique aux E-U**
Kit de 12 chasse-goupilles cylindriques
 • Poinçons à point pilote
 • 1/16"-1/2"





Fabrigué aux É-U



856-12
856-10
856-08

Poinçons chasse-goupilles de 16" de long

- Extrémité à frappe
- Vibrations réduites
- Garantie à vie

# Pièce	Description	
LAN-856-3ST	Kit 3 pièces (1/4", 5/16", 3/8")	\$96.05
LAN-856-08	Pointe 1/4" de diamètre	\$37.45
LAN-856-10	Pointe 5/16" de diamètre	\$37.45
LAN-856-12	Pointe 3/8" de diamètre	\$37.45



GWR-82307 **\$58³⁵**
4 poinçons longs et effilés

GWR-82309 **\$46⁷⁵**
5 poinçons chasse-goupilles



Kits de poinçons et ciseaux Mayhew

# Pièce	Description	
MAY-62065	5 poinçons chasse-goupilles de 8" de long, 1/8" à 3/8"	\$83.65
MAY-62254	12 poinçons chasse-goupilles, 1/16" à 1/2"	\$196.35
MAY-61044	14 poinçons et burins (pouces)	\$163.35
MAY-61020	20 poinçons et burins (pouces)	\$203.95
MAY-61050	24 poinçons et burins (pouces)	\$290.25



GWR-82306 **\$299³⁵**
Kit de 27 poinçons et ciseaux
• Comprend une pochette



OTC-4605 **\$142³⁵**
Kit de poinçons et ciseaux interchangeables, 13 pièces



AST-1600 **\$43⁹⁵**
Kit de 16 poinçons et ciseaux



ATD-714 **\$80⁸⁵**
Kit de 14 poinçons et ciseaux



ATD-720 **\$107¹⁵**
Kit de 20 poinçons et ciseaux

- 6 Poinçons chasse-goupilles: 3/32", 1/8", 5/32", 3/16", 1/4", 5/16"
- 5 Chasse-pointes: 1/8", 5/32", 3/16", 1/4", 5/16"
- 3 Pointeaux: 1/4", 3/8", 1/2"
- 6 Burins plats: 1/4", 3/8", 1/2", 5/8", 3/4", 7/8"



ATD-729 **\$140⁰⁵**
Kit de 29 poinçons et ciseaux

- 7 chasse-goupilles: 3/32", 1/8", 5/32", 3/16", 1/4", 5/16", 3/8"
- 6 Chasse-pointes: 3/32", 1/8", 5/32", 3/16", 1/4", 5/16"
- 4 Pointeaux: 1/4", 5/16", 3/8", 1/2"
- 7 Burins plats: 1/4", 5/16", 3/8", 1/2", 5/8", 3/4", 7/8"
- 2 Bédanes: 1/4", 5/16"
- 1 Bédane à bout semi-rond: 5/16"
- 2 Burins à pointe de diamant: 5/16", 3/8"

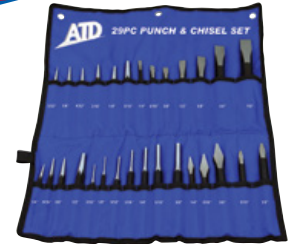

Étampes en acier de lettres ou de chiffres

- Kits de 27 caractères: A-Z et "&"
- Kits de 9 chiffres: 0-9 (6 et 9 sont interchangeables)



# Pièce	Description	
ATD-9600	Kit de lettres: 3" x 3/16"	\$84.65
ATD-9602	Kit de lettres: 3" x 1/4"	\$106.85
ATD-9601	Kit de chiffres: 3" x 3/16"	\$28.85
ATD-9603	Kit de chiffres: 3" x 1/4"	\$36.25



FOW-72-482-028-0 **\$35⁵⁵**
Kit de 28 poinçons de report
• Grosseurs: 3/32" - 1/2"

FOW-72-482-040-0 **\$153⁴⁵**
Poinçons de report de service intensif, 36 pièces

- Grosseurs idéales pour les applications plus intensives
- 1/2"-1" par intervalle de 1/64"
- 3 poinçons "master" et 33 manchons à grosseurs individuelles



Crochets et Pics

ATD-8424 **\$49⁶⁵**
Kit de grattoir, crochets et pics, 9 pièces
 • Comprend 4 mini outils de précision et 5 outils plein format



ATD

MAYHEW TOOLS Fabriqué aux E-U

MAY-31014F **\$168⁰⁵**
Kit de 14 mini outils à main
 • (2) Mini leviers
 • (3) Micro pics
 • (1) Micro crochet
 • (2) Tournevis à lame plate (5/64", 3/32")
 • (2) Tournevis Phillips® (#00, #000)
 • (4) Tournevis Torx® (T6-T9)

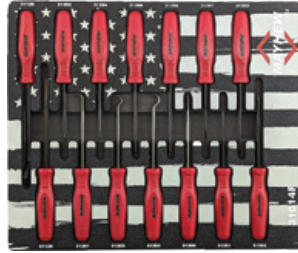

TIT-17710 **\$9⁸⁵**
Kit de 4 pics et crochets



TIT-17224 **\$41⁵⁵**
Kit de 4 pics et crochets JUMBO

MUELLER TOOLS **KUWPS**

MUK-500 220 **\$67⁶⁵**
Kit de 2 pics de retrait de tuyaux



Lisle

LIS-80380 **\$69⁴⁵**
Kit de 5 pics de retrait de tuyaux

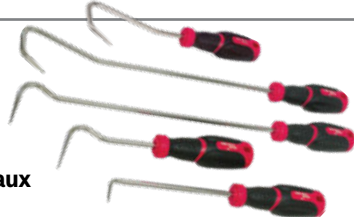

MAYHEW TOOLS Fabriqué aux E-U



MAY-31098 **\$34⁶⁵**
Kit de 4 micro crochets et pics
 • 5" de long

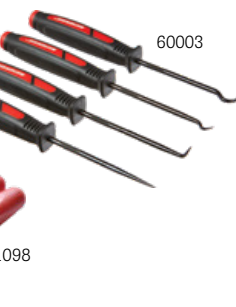

MAY-60003 **\$30¹⁵**
Kit de 4 mini crochets et pics
 • 8-3/4" de long



MAY-13096 **\$112⁷⁵**
Kit de 4 pics ProGrip pour tuyaux
 • 13-3/4" de long

GWR-84020H **\$64⁶⁵**
Kit de 4 crochets et pics robustes de 14" de long

GW GEARWRENCH



GWR-84040H **\$36⁹⁵**
Kit de 4 mini crochets et pics de 6.5" de long

TOOL AID® PROFESSIONAL AUTOMOTIVE TOOLS

Crochets de grand format



# Pièce	Long. hors tout	Tige exposée	
SGT-13800	9-1/4"	4-1/2"	\$16.85
SGT-13810	16"	8-3/8"	\$29.25

OTC-7312 **\$14⁵⁵**
Pic pour joint d'huile



TITAN

TIT-17714 **\$12⁴⁵**
Kit de 3 pics à double embout
 • Longueur hors tout: 7-5/8"
 • Matériel non marquant, flexible, résistant aux solvants, non conducteur

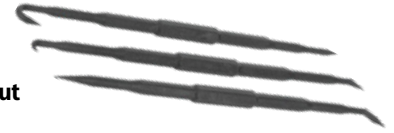

TIT-17716 **\$15³⁵**
Kit de pics, crochets et mini leviers à double embout, 6 pcs
 • Long. hors tout: 7-1/4" et 6-1/2"
 • Matériel non marquant, flexible, résistant aux solvants, non conducteur



Extracteurs de joints d'étanchéité

GW GEARWRENCH

GWR-3245 **\$20⁵⁵**
Extracteur de joints d'étanchéité



LANG TOOLS Fabriqué aux E-U

LAN-850 **\$36⁷⁵**
Extracteur universel de joints d'étanchéité

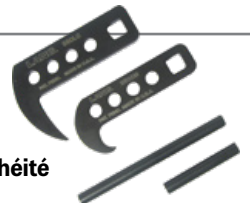

LIS-56750 **\$20⁵⁵**
Extracteur de joints d'étanchéité



OTC-4508 **\$23⁵⁵**
Extracteur de joints d'étanchéité prof.



Coffres à outils

Homak



Sur tous les articles Homak.



Caractéristiques de la Série RS Pro:

- Poignées de tiroir pleine longueur en aluminium
- Glissières à roulements amovibles dans chaque tiroir
- Tapis de tiroir en PVC-mousse compris
- Tiroirs à mécanisme de verrouillage à enclenchement
- 3 prises d'alimentation dans le coffre supérieur
- Armoires mobiles avec roulettes de 6"
- Garantie limitée à vie; 1 an sur la finition de la peinture.



COFFRE SUPÉRIEUR 54" Série RS Pro

- 8 tiroirs
- 54" x 23-1/2" x 21-3/8"
- 279 lb



# Pièce	
HOM-BK02065800	\$1739.95
HOM-BL02065800	\$1739.95
HOM-RD02065800	\$1739.95
HOM-LG02065800	\$1739.95
HOM-OG02065800	\$1739.95

ARMOIRE MOBILE 54" Série RS Pro

- 10 tiroirs
- 54-1/2" x 24" x 40-3/8"
- 370 lb

# Pièce	
HOM-BK04054010	\$2495.95
HOM-BL04054010	\$2495.95
HOM-RD04054010	\$2495.95
HOM-LG04054010	\$2495.95
HOM-OG04054010	\$2495.95

Surfaces de travail en acier inoxydable pour les armoires mobiles de Série RS Pro



# Pièce	Largeur	Poids	
HOM-SS05041244	41"	49 lb	\$384.45
HOM-SS05056185	54"	56 lb	\$399.95
HOM-SS05072185	72"	80 lb	\$449.95



COFFRE SUPÉRIEUR 41" Série RS Pro

- 7 tiroirs
- 40-1/2" x 23-1/2" x 21-3/8"
- 226 lb



# Pièce	
HOM-BK02004173	\$1741.45
HOM-BL02004173	\$1741.45
HOM-RD02004173	\$1741.45
HOM-LG02004173	\$1741.45
HOM-OG02004173	\$1741.45

ARMOIRE MOBILE 41" Série RS Pro

- 9 tiroirs
- 41" x 24" x 39"
- 308 lb

# Pièce	
HOM-BK04004193	\$2423.35
HOM-BL04004193	\$2423.35
HOM-RD04004193	\$2423.35
HOM-LG04004193	\$2423.35
HOM-OG04004193	\$2423.35



COFFRE SUPÉRIEUR 72" Série RS Pro

- 12 tiroirs
- 71-1/2" x 23-1/2" x 21-3/8"
- 393 lb



# Pièce	
HOM-BK02072120	\$2359.95
HOM-BL02072120	\$2359.95
HOM-RD02072120	\$2359.95
HOM-LG02072120	\$2359.95
HOM-OG02072120	\$2359.95

ARMOIRE MOBILE 72" Série RS Pro

- 16 tiroirs
- 72" x 24" x 40-3/8"
- 563 lb

# Pièce	
HOM-BK04072160	\$3299.95
HOM-BL04072160	\$3299.95
HOM-RD04072160	\$3299.95
HOM-LG04072160	\$3299.95
HOM-OG04072160	\$3299.95



COFFRES PROFESSIONNELS DE SÉRIE HEAVY DUTY



GARANTIE LIMITÉE:
3 ans sur les pièces et la main d'oeuvre,
1 an sur le revêtement en poudre



72" COFFRES SUPÉRIEURS ET ARMOIRES MOBILES

Coffre supérieur de 72", 9 tiroirs

- 2 couvercles profonds séparés avec 2 plaques multiprises
- Corps en acier de calibre 19
- Glissières de tiroir à fermeture en douceur d'une capacité de 100 lb
- Tiroir de surface de travail coulissant avec dessus en bois rabattable
- Doublures de tiroir en PVC et tapis de coffre supérieur de 4mm d'épaisseur
- 2 plaques de fixation pour le montage sur l'armoire mobile de 72"
- Dimensions: 72" L x 23" P x 23" H • Poids d'expédition: 300 lb

Armoire mobile de 72", 15 tiroirs

- Corps en acier de calibre 18
- Glissières de tiroir à fermeture en douceur d'une capacité de 100 lb (doubles glissières sur le tiroir large supér. et 3 tiroirs profonds infér.)
- Capacité de charge nominale: 3,500 lb
- Plaque multiprises sur la paroi latérale gauche
- Surface de travail en bois de 18mm d'épaisseur
- Doublures de tiroir en PVC
- (6) roulettes robustes de 6" x 2" (4 pivotantes blocables + 2 fixes)
- Dimensions: 72" L x 24" P x 39.5" H
- Poids d'expédition: 516 lb

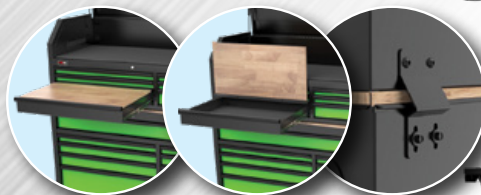

Coffres supérieurs de 72"	6 prises	2 USB
TBQ-TCBT720923ORBK	\$1799.95	
TBQ-TCBT720923LGBK	\$1799.95	
TBQ-TCBT720923RDBK	\$1799.95	
TBQ-TCBT720923BLBK	\$1799.95	

Armoires mobiles de 72"	6 prises	2 USB
TBQ-RCBT721524ORBK	\$2759.95	
TBQ-RCBT721524LGBK	\$2759.95	
TBQ-RCBT721524RDBK	\$2759.95	
TBQ-RCBT721524BLBK	\$2759.95	

61" COFFRES SUPÉRIEURS ET ARMOIRES MOBILES

Sur tous ces modèles TOBEQ™

****Quantités limitées****
Coffre supérieur TOBEQ de 61" GRATUIT
 à l'achat de l'armoire mobile assorti de 61".

Coffre supérieur de 61", 6 tiroirs

- Corps en acier de calibre 19 • Couvercle profonds avec **plaque multiprises**
- Glissières de tiroir à fermeture en douceur d'une capacité de 100 lb
- Tiroir pour articles privés avec serrure séparée
- Doublures de tiroir en PVC et tapis de coffre supérieur de 4mm d'épaisseur
- 2 plaques de fixation pour le montage sur l'armoire mobile de 61"
- Dimensions: 61" L x 23" P x 23" H • Poids d'expédition: 262 lb

Armoire mobile de 61", 11 tiroirs

- Corps en acier de calibre 19
- Glissières de tiroir à fermeture en douceur d'une capacité de 100 lb (**doubles glissières sur le tiroir large supérieur et les 2 tiroirs profonds inférieurs**)
- Capacité de charge nominale: 3,000 lb
- Plaque multiprises sur la paroi latérale droite
- Rangement avec porte, étagère réglable et bac de rangement sur la porte
- Surface de travail en bois de 18mm • Doublures de tiroir en PVC
- (4) roulettes robustes de 6" x 2" (2 pivotantes blocables + 2 fixes)
- Dim.: 61" L x 23" P x 38.4" H • Poids d'expédition: 383 lb

Coffres supérieurs de 61"	6 prises	2 USB
TBQ-TCBT610623ORBK		
TBQ-TCBT610623LGBK		
TBQ-TCBT610623RDBK		
TBQ-TCBT610623BLBK		

Armoires mobiles de 61"	6 prises	2 USB
TBQ-RCBT611123ORBK		
TBQ-RCBT611123LGBK		
TBQ-RCBT611123RDBK		
TBQ-RCBT611123BLBK		



41" COFFRES SUPÉRIEURS ET ARMOIRES MOBILES

****Quantités limitées****
Coffre supérieur TOBEQ de 41" GRATUIT
 à l'achat de l'armoire mobile assorti de 41".

Coffre supérieur de 41", 4 tiroirs

- Corps en acier de calibre 19 • Couvercle profonds avec **plaque multiprises**
- Glissières de tiroir à fermeture en douceur d'une capacité de 100 lb
- Doublures de tiroir en PVC et tapis de coffre supérieur de 4mm d'épaisseur
- 2 plaques de fixation pour le montage sur l'armoire mobile de 41"
- Dimensions: 41" L x 21.5" P x 23" H • Poids d'expédition: 175 lb

Armoire mobile de 41", 11 tiroirs

- Corps en acier de calibre 19
- Glissières de tiroir à fermeture en douceur d'une capacité de 100 lb (**doubles glissières sur le tiroir large supérieur et les 2 tiroirs profonds inférieurs**)
- Capacité de charge nominale: 2,500 lb
- Doublures de tiroir en PVC
- (4) roulettes robustes de 6" x 2" (2 pivotantes blocables + 2 fixes)
- Dimensions: 41" L x 21.5" P x 40.3" H • Poids d'expédition: 285 lb

Coffres supérieurs de 41"	6 prises	2 USB
TBQ-TCBT410421ORBK		
TBQ-TCBT410421LGBK		
TBQ-TCBT410421RDBK		
TBQ-TCBT410421BLBK		

Armoires mobiles de 41"	6 prises	2 USB
TBQ-RCBT411121ORBK		
TBQ-RCBT411121LGBK		
TBQ-RCBT411121RDBK		
TBQ-RCBT411121BLBK		

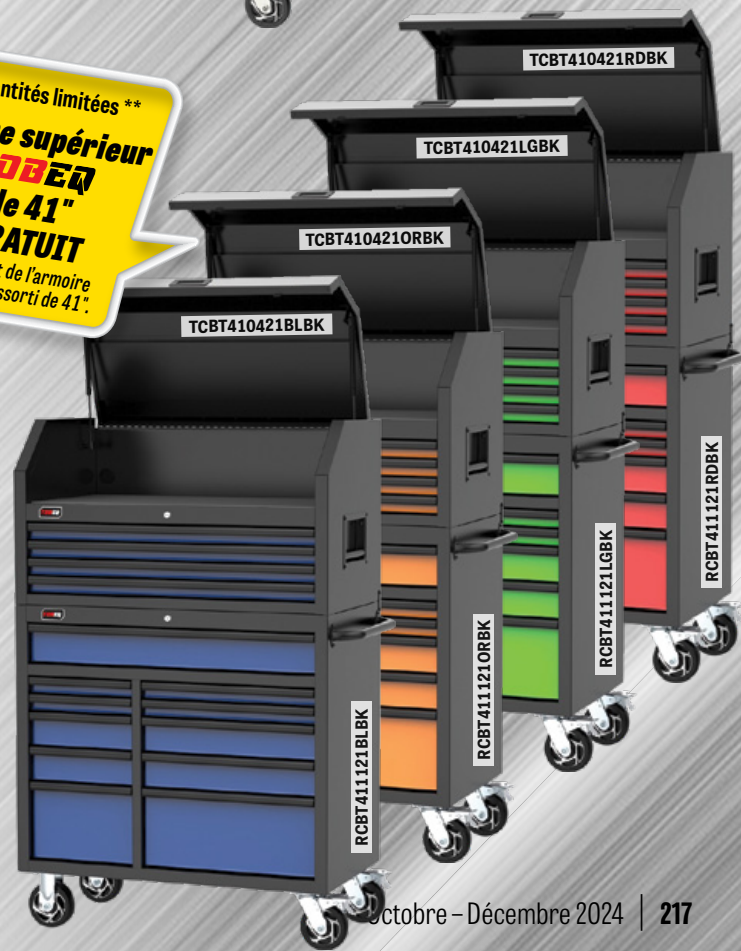

COFFRES À OUTILS ET ACCESSOIRES

Coffres à outils

Homak



Sur tous les articles Homak.

RS

LG02072010



Huches RS Pro

- Étagère en acier inox.
- Poignée de tiroir à enclenchement
- Doublure de tiroir en PVC
- Dossieret perforé
- Plaque multiprise: 2 USB, 4 prises, passe-fils
- Garantie limitée à vie; 1 an sur la finition de la peinture.

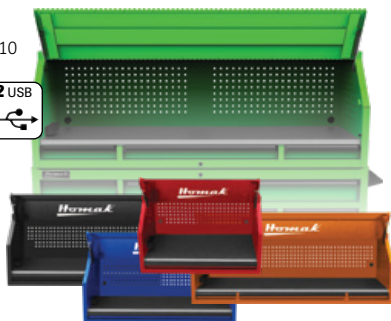

# Pièce	Description	Dimensions	
HOM-BK02041010			
HOM-BL02041010	Huche de 41" avec 1 TIROIR	L: 40-3/4"	\$1694.75
HOM-RD02041010		P: 23-1/2"	
HOM-LG02041010		H: 24-3/8"	
HOM-OG02041010		162 lb	
HOM-BK02054010			
HOM-BL02054010	Huche de 54" avec 1 TIROIR	L: 54"	\$2138.05
HOM-RD02054010		P: 23-1/2"	
HOM-LG02054010		H: 24-3/8"	
HOM-OG02054010		216 lb	
HOM-BK02072010			
HOM-BL02072010	Huche de 72" avec 3 TIROIRS	L: 71.5"	\$2831.95
HOM-RD02072010		P: 23.5"	
HOM-LG02072010		H: 24-3/8"	
HOM-OG02072010		309 lb	
HOM-OG02072010			

Casiers RS Pro de 22"

- 5 Tiroirs avec poignées à déclenchement rapide et doublures en PVC
- Poignées pleine longueur en aluminium avec embouts en plastique noir
- Glissières à roulements amovibles dans chaque tiroir
- (2) Roulettes de 6" x 2" • 22" L x 24" P x 53-5/8" H • 205 lb

# Pièce	
HOM-BK08021050	\$1946.05
HOM-BL08021050	\$1946.05
HOM-RD08021050	\$1946.05
HOM-LG08021050	\$1946.05
HOM-OG08021050	\$1946.05



Armoires latérales RS Pro de 14.5" avec surface en acier inox.

- 7 Tiroirs avec poignées à déclenchement rapide et doublures en PVC
- Poignées pleine longueur en aluminium avec embouts en plastique noir
- Glissières à roulements amovibles dans chaque tiroir
- (2) Roulettes de 6" x 2" • 14-1/2" L x 24" P x 32-7/8" H • 147 lb

Item #	
HOM-BK08014070	\$1383.35
HOM-BL08014070	\$1383.35
HOM-RD08014070	\$1383.35
HOM-LG08014070	\$1383.35
HOM-OG08014070	\$1383.35



WILLIAMS



Fabriqué aux E-U



Coffre supérieur et armoire mobile de la Série Professionnelle

- Construction à double paroi
- Coins renforcés avec goussets
- Tiroirs à mécanisme de verrouillage à enclenchement
- Tiroirs équipés de glissières sur roulement à billes, cap. de 75 lb
- Doublures dans chaque tiroir
- Supports à gaz dans le couvercle facilite l'ouverture et la fermeture
- Verrouillage à 2 points pour plus de sécurité sur tous les coffres
- 1 an de garantie contre les défauts de fabrication

COFFRE SUPÉRIEUR 55"

- 10 tiroirs
- 55" L x 24" P x 28.5" H

# Pièce	
WLM-JHWW55TC10	
WLM-JHWW55TC10B	
WLM-JHWW55TC10BL	

ARMOIRE MOBILE 55"

- 11 tiroirs
- 55" L x 24" P x 39" H

# Pièce	
WLM-JHWW55RC11	
WLM-JHWW55RC11B	
WLM-JHWW55RC11BL	



WILLIAMS



Fabriqué aux E-U



Coffres de chantier Williams®

- Conçu pour les environnements extérieurs les plus sévères
- Boîtier en acier de calibre 16, pieds en acier de calibre 12
- Espace de verrouillage en retrait et caché protège la serrure contre les perceuses et les coupe-boulons
- Joints entièrement soudés offrent une solidité maximale
- Couvercle renforcé à chevauchement protège contre les intempéries et l'accès forcé
- Supports de couvercle de qualité industrielle
- 1 an de garantie contre les défauts de fabrication

# Pièce	Couleur	Dimensions L x P x H	
WLM-JHW50950B	●	32" x 19" x 17.5"	\$493.15
WLM-JHW50951B	●	42" x 20" x 23.5"	\$698.65
WLM-JHW50952B	●	48" x 24" x 27.5"	\$821.95

Coffres à outils



MLW-48-22-8426 **\$179⁹⁵**
Boîte à outils modulaire sur roues PACKOUT™, capacité de 250 lb
 • Compatibilité modulaire PACKOUT™
 • Plateau de rangement intérieur
 • À l'épreuve des intempéries
 • Poignée rétractable
 • Dim. ext.: 22.1" L x 18.6" P x 15.5" H

MLW-48-22-8425 **\$123⁹⁵**
Grand coffre à outils modulaire PACKOUT™, capacité de 100 lb
 • Compatibilité modulaire PACKOUT™
 • Plateau de rangement intérieur
 • Dim. ext.: 22.1" L x 16.1" P x 11.3" H



Boîtes à outils PACKOUT™, capacité de 50 lb
 • Compatibilité modulaire PACKOUT™
 • Tiroirs à roulement à billes
 • Barre de sécurité verrouillable
 • Dimensions extérieur:
 22.2" L x 16.3" P x 14.3" H



# Pièce	Tiroirs	Séparateurs réglables	
MLW-48-22-8443	3 tiroirs	4 jeux	
MLW-48-22-8447	3 tiroirs multi-profondeur	3 jeux	\$265.35
MLW-48-22-8444	4 tiroirs	1 jeu	\$287.45
MLW-48-22-8453	Kit de 2 mousses personnalisables à profil bas pour boîtes à outils PACKOUT™, 12.5" x 16.3" x 3.6"		\$37.95

MLW-48-22-8430 **\$123⁹⁵**
Bac d'organisation PACKOUT™
 • 10 compartiments amovibles et installables
 • Fente centrale intégrée pour les longs embouts et les lames
 • Compatibilité modulaire PACKOUT™
 • Dim.: 19.7" L x 15.2" P x 4.6" H



MLW-2357-20 **\$286⁶⁵**
Projecteur/chargeur M18™ PACKOUT™
 • 3,000/1,500/1,000 lumens
 • Trois têtes d'éclairage pivotantes et indépend.
 • Deux sources d'alimentation: batterie M18™ (vendue séparément) ou courant AC
 • Prise USB de 2.1A
 • Petit compartiment de rangement
 • Compatibilité modulaire PACKOUT™



MLW-48-22-8488 **\$82⁷⁵**
Surface de travail personnalisable PACKOUT™, capacité de 50 lb
 • Construction en polymère antichoc avec dessus en bois de 1/2" de qualité marine
 • Surface de montage prête pour les fixations qui vous permet de poser des étaux et divers autres accessoires sur le dessus pour un transport simple et sûr
 • Compatibilité modulaire PACKOUT™
 • 23.9" L x 15.32" P x 2.0" H



STANLEY
Casiers de rangement pour petites pièces

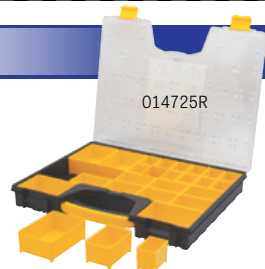

# Pièce	Description	Dimensions	
STN-STST14710	10 compartiments amovibles	17.5" x 14" x 4.5"	\$43.95
STN-014725R	25 compartiments amovibles	16.7" x 13.3" x 2.15"	\$38.05

STN-028001L **\$88⁵⁵**
Coffre à outils professionnel très robuste FatMax®, 9.2 gal.

- Boîte étanche
- Demi plateau amovible
- Rainure en V sur le couvercle avec règle, retient les matériaux en place pour la coupe
- 27.3" Lo. x 12.48" La. x 11.31" H



STN-019151M **\$33⁵⁵**
Coffre à outils Série 2000 avec plateau

- Deux casiers de rangement pour petites pièces sur le couvercle
- Trou de cadenas intégré
- 19" Lo. x 10" La. x 10" H



STN-020800R **\$203⁵⁵**
Coffre à outils mobile 4-en-1 FatMax®

- Rangement comprend boîte à outils, compartiments pour petites pièces, plateau amovible et coffre de rangement inférieur
- Poignée télescopique
- Glissières à roulement à billes
- Rainure en V sur le couvercle retient les matériaux en place pour la coupe
- Grands loquets avec trous pour cadenas
- 21.6" x 16.2" x 24.8"



KNI-00 21 50 LE **\$606⁵⁵**
Sac à dos à outils Modular X18

- Plateau à outils amovible
- Rembourrage pour votre dos
- 2 compartiments distincts pour les outils, instruments de mesure, ordinateurs ou tablettes
- Tissu résistant, anti-éclaboussures, facile à nettoyer
- Coque moulée étanche en plastique pour une position verticale sécurisée
- 21 boucles de maintien et 37 poches, certaines à fermeture éclair
- Sangle de bagage pour fixation aux poignées télescopiques
- Capacité de 33 lb 20-7/8" x 13-3/8" x 8-1/4" • Outils non compris

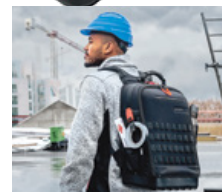



Homak®



PERSONNALISEZ VOTRE ESPACE GRÂCE À UNE
LARGE GAMME DE **COULEURS AUDACIEUSES ET PUISSANTES**

CHARIOT DE SERVICE À 7 TIROIRS RS PRO DE 35" \$1649.³⁵



CERISE NOIRE
HOM-BC06035247



NOIR DE MINUIT
HOM-BK06035247

ROUGE FURIE
HOM-RD06035247

ORANGE DE COMPETITION
HOM-OG06035247

BLANC POLAIRE
HOM-WH06035247

BLEU SPORT RALLIE
HOM-BL06035247

VERT MONSTRE
HOM-LG06035247

GRIS CUIRASSÉ
HOM-GR06035247

CHARIOT DE SERVICE À 8 TIROIRS RS PRO DE 44" AVEC BARRE D'ALIMENTATION

\$1899.⁹⁵



GRIS CUIRASSÉ
HOM-GR06044080

**TIROIR DÉDIÉ
AUX OUTILS
SANS FIL**
AVEC BARRE D'ALIMENTATION



NOIR DE MINUIT
HOM-BK06044080



BLEU SPORT RALLIE
HOM-BL06044080



ROUGE FURIE
HOM-RD06044080



BLANC POLAIRE
HOM-WH06044080

Chariots



TBQ-UC300420 **\$786³⁵**

Chariot robuste à 4 tiroirs

- Couvercle avec 2 supports à gaz
- Tiroirs à roulements à billes
- Poignées en aluminium anodisé
- Contreforts en plastique robuste
- Porte-tournevis • Serrure à clé
- 31" Lo. x 20" La. x 40" H • Poids: 123 lb
- Garantie limitée de 1 an



SUNEX
TOOLS

PRODUITS DE RANGEMENT
DES OUTILS
Garantie limitée de 1 an.
Garantie de 2 ans sur
les roulettes.

SUN-8005SC **\$298⁰⁵**

Chariot tout-usage

- Capacité: 350 lb
- 30" Lo. x 16" La. x 35.3" H
- Poids: 39.33 lb



SUN-8013A **\$515⁴⁵**

Chariot avec tiroir supérieur verrouillable

- Capacité: 350 lb
- 30" Lo. x 16" La. x 35.3" H
- Poids: 64.45 lb



SUN-8013ADELUXE **\$938⁶⁵**

Chariot de luxe à 4 tiroirs

- Capacité de 350 lb
- Tiroirs à roulements à billes
- Porte-tournevis/porte-levier verrouillable de grand format
- Établi de travail latéral
- 31" La. x 17" P x 35.75" H • Poids: 135 lb

SUN-8057

Chariot à 6 tiroirs

- Capacité: 600 lb
- Couvercle verrouillable
- Tiroirs à roulements à billes
- Doublures dans chaque tiroir
- 34.5" Lo. x 20" La. x 39.5" H
- Poids: 214.5 lb



Chariots de service RS Pro à 8 tiroirs avec barre d'alimentation

- Cap. de tiroir: 100 lb
- Poignées à loquet vers le haut
- Doublures de tiroirs en PVC
- Glissières à roulement à billes
- Compartiment de sécurité avec barre d'alimentation
- 40.5" Lo. x 26.8" La. x 42.5" H • Poids: 319 lb
- Garantie limitée de 5 ans



- Tiroir dédié aux outils sans fil avec barre d'alimentation



# Pièce	Couleur	Prix
HOM-BK06044080	●	\$1899.95
HOM-BL06044080	●	\$1899.95
HOM-GR06044080	●	\$1899.95
HOM-RD06044080	●	\$1899.95

GRI-52240 **\$169⁹⁵**

Chariot industriel en plastique à 2 étagères

- Capacité: 500 lb
- Plateaux: 16" x 30" x 3"
- Roulettes de 5"
- 40" Lo. x 17" La. x 33" H
- Poids: 36.5 lb



Chariots utilitaires en plastique de service intensif d'une capacité de 300 lb

- Bac de 3-1/2" de profondeur
- 2 roulettes à blocage

ATD-7016 **\$208⁶⁵**

Chariot à 2 bacs

- 30" La. x 16" P x 31" H
- Poids: 21 lb



ATD-7017 **\$297⁷⁵**

Chariot à 3 bacs

- 32" La. x 18" P x 47" H
- Poids: 27 lb



SUNEX
TOOLS

Chariots robustes de luxe en plastique d'une capacité de 500 lb

# Pièce	Lo. x La. x H	Poids	Prix
SUN-8034	41" x 17" x 33"	39.5 lb	\$328.65
SUN-8036	46" x 25" x 33"	55 lb	\$509.05

COFFRES À OUTILS ET ACCESSOIRES

Accessoires de rangement des outils



Fabriqué aux E-U

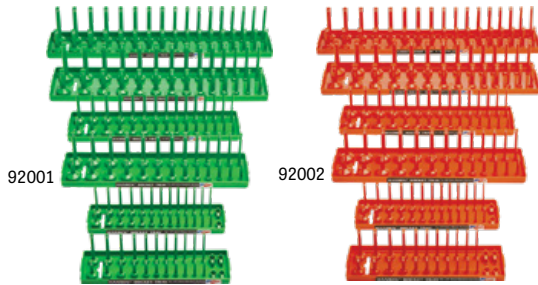

Kit de 6 plateaux pour douilles rég. et longues

- 1/4" métr.: 4-15mm (14 tiges)
- 1/4" SAE: 1/8" - 5/8" (13 tiges)
- 3/8" métr.: 6-20mm (15 tiges)
- 3/8" SAE: 1/4" - 1" (13 tiges)
- 1/2" métr.: 10-27mm (17 tiges)
- 1/2" SAE: 3/8" - 1-1/4" (14 tiges)

# Pièce	Couleur	
HAN-92001		\$91.75
HAN-92002		\$91.75

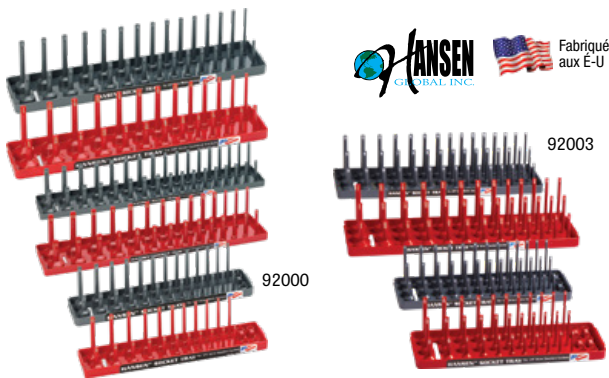

Plateaux à 2 rangées pour douilles régulières et longues

# Pièce	Prise	Plage	Couleur	Tiges	
HAN-1402	1/4" métr.	4mm - 15mm		26	\$14.25
HAN-3802	3/8" métr.	6mm - 20mm		30	\$14.55
HAN-1202	1/2" métr.	10mm - 27mm		34	\$16.85
HAN-1401	1/4" SAE	1/8" - 5/8"		26	\$14.25
HAN-3801	3/8" SAE	1/4" - 1"		26	\$14.55
HAN-1201	1/2" SAE	3/8" - 1-1/4"		28	\$16.85
HAN-9302	Kit de 3 plateaux gris - métrique Comprend #: 1202, 1402, 3802				\$45.55
HAN-9301	Kit de 3 plateaux rouges - SAE Comprend #: 1201, 1401, 3801				\$45.55
HAN-92000	Kit de 6 plateaux rouges et gris - métrique & SAE Comprend #: 1201, 1202, 1401, 1402, 3801, 3802				\$101.95

Plateaux à 3 rangées pour douilles régulières, semi-longues et longues

# Pièce	Prise	Plage	Couleur	Tiges	
HAN-14023	1/4" métr.	4mm - 15mm		42	\$17.95
HAN-38023	3/8" métr.	6mm - 20mm		45	\$19.15
HAN-14013	1/4" SAE	1/8" - 5/8"		39	\$17.95
HAN-38013	3/8" SAE	1/4" - 1"		39	\$19.15
HAN-92003	Kit de 4 plateaux rouges et gris Comprend #: 14013, 14023, 38013, 38023				\$72.75



VIM-V444 **\$52³⁵**

Plateau de 6" x 18" avec 4 rails porte-douilles

- 20 attaches par grandeur de prise - 1/4", 3/8" & 1/2"



Rails porte-douilles de 17" de long



# Pièce	Prise / Attaches	
VIM-V420	Prise 1/4" - 16 attaches	\$9.85
VIM-V421	Prise 3/8" - 16 attaches	\$10.45
VIM-V422	Prise 1/2" - 16 attaches	\$10.35
VIM-V424	Prise 3/4" - 10 attaches	\$12.55
VIM-V423	3 pièces: 1/4", 3/8", 1/2"	\$27.35



Rails magnétiques en aluminium pour douilles

- Pour douilles standard et longues



# Pièce	Prise	Coul.	Clips	Plage	Dimensions	
TIT-36098	1/4"		12	4mm - 13mm, Adapt., Joint-U	8" x 1-5/16"	\$24.45
TIT-38098	3/8"		14	6mm - 19mm	12-3/4" x 1-5/16"	\$39.05
TIT-32098	1/2"		14	10mm - 22mm, Joint-U	16" x 1-5/16"	\$48.75
TIT-36097	1/4"		12	5/32" - 1/2", Adapt., Joint-U	8" x 1-5/16"	\$24.45
TIT-38097	3/8"		14	1/4" - 1", Joint-U	14-1/4" x 1-5/16"	\$39.05
TIT-32097	1/2"		14	3/8" - 1-1/4"	17" x 1-5/16"	\$48.75

Lock-A-Socket - Plateaux pour douilles à 3 rangées

- Permet de ranger 36 douilles



# Pièce	Prise	
MTS-LASTRAY38	3/8"	\$54.25
MTS-LASTRAY50	1/2"	\$54.25



Lock-A-Socket - Plateaux pour douilles à 5 rangées

- Permet de ranger 76 douilles
- 1/4" - 1 rangée, 20 tiges
- 3/8" - 2 rangées, 28 tiges
- 1/2" - 2 rangées, 28 tiges

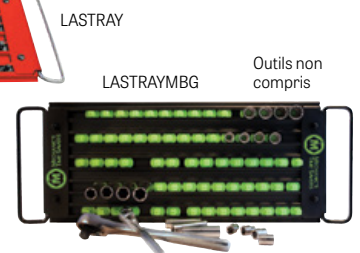

# Pièce	Couleur	
MTS-LASTRAY	Plateau rouge avec tiges noires	\$89.55
MTS-LASTRAYMBG	Plateau noir mat avec tiges vertes	\$93.55

Accessoires de rangement des outils



LAS25MBG



LAS25

Lock-A-Socket – Rails verrouilleur de douilles

- Aimant sans adhésif pleine longueur sous le plateau

# Pièce	Couleur	Prise	Tiges	
MTS-LAS25MBG	Noir mat/Vert	1/4"	13	\$38.35
MTS-LAS38MBG	Noir mat/Vert	3/8"	14	\$41.05
MTS-LAS50MBG	Noir mat/Vert	1/2"	16	\$43.75
MTS-LAS25	Rouge	1/4"	13	\$35.25
MTS-LAS38	Rouge	3/8"	14	\$38.05
MTS-LAS50	Rouge	1/2"	16	\$40.75

Lock-A-Socket – Plateaux verrouilleur de douilles à 2 rangées

- Convient à tous les types de douilles
- Aimant sans adhésif sous le plateau
- Simplement tourner la douille pour verrouiller ou déverrouiller



LASDR50

# Pièce	Prise	Tiges	
MTS-LASDR25	1/4"	26	\$56.55
MTS-LASDR38	3/8"	28	\$72.35
MTS-LASDR50	1/2"	32	\$99.55



67211

Kits de 2 supports magnétiques pour douilles

- Supports SAE et métriques pour douilles courtes et longues

# Pièce	Prise	Trous	Plage	
GRI-67209	1/4"	26	1/8" - 5/8" 4mm-14mm	\$23.25
GRI-67211	3/8"	26 30	1/4" - 1" 6mm-20mm	\$36.55
GRI-67215	1/2"	16 19	3/8" - 1-1/4" 10mm-27mm	\$39.55

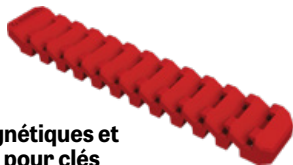

EZR-FWR12-R

Supports magnétiques et ultra flexibles pour clés

- Supporte 12 clés, jusqu'à 10 lb
- Convient aux surfaces métalliques courbes ou angulaires
- 12-1/4" Lo. x 2.4" La. x 0.94" H

\$66⁹⁵

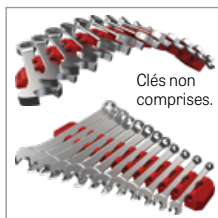

Clés non comprises.

EZR-WR10-RD

\$38¹⁵



Support magnétique pour 10 clés

- Fixations ajustables aimantées
- Base magnétique



Supports pour clés

# Pièce	Crans	Plage	
TIT-98012	12	8 - 19mm	\$7.65
TIT-98013	13	1/4" - 1"	\$7.65

TITAN

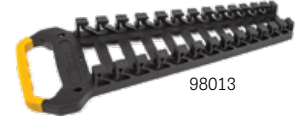

98013



V512



V516

V514

Supports pour clés

# Pièce	Description	Crans	
VIM-V512	Support pour clés courtes avec languettes "gripper"	10	\$18.95
VIM-V514	Support pour clés avec languettes "gripper"	15	\$22.75
VIM-V516	Support pour clés	16	\$22.65



GWR-83121 **\$43²⁵**

Kit de 2 supports réversibles à 16 crans pour clés

- Les rails latéraux sont réversibles et à changement rapide
- Comprend 2 couleurs pour la différenciation
- Convient aux grandeurs jusqu'à 1" / 25mm

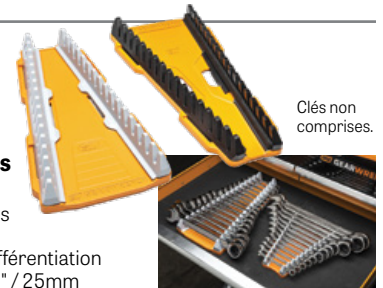

Clés non comprises.



Fabriqué aux E-U



5302



5301



3500



5300

Supports pour clés à 13 crans

- Grosseurs imprimées sur le support (#5301 & #5302)
- Étiquettes des grosseurs métriques & SAE (#3500 & #5300)

# Pièce	Description	Couleur	Métrique	SAE	
HAN-3500	Universel inversé	●	6-20mm	1/8" - 1"	\$10.45
HAN-5300	Universel	●	6-20mm	1/8" - 1"	\$10.45
HAN-5301	SAE	●	1/4" - 1"		\$11.05
HAN-5302	Métrique	●	7-19mm		\$11.05



Supports à 13 divisions pour pinces et clés

- Dix divisions de 5/8" de large pour les outils minces et trois divisions de 7/8" de large pour les outils plus larges
- Seulement 1-5/8" de haut

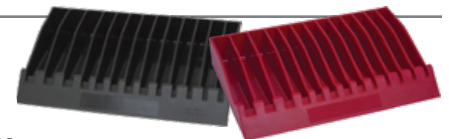

# Pièce	Couleur	
LIS-40460	●	\$29.55
LIS-40490	●	\$30.85

COFFRES À OUTILS ET ACCESSOIRES

Accessoires de rangement des outils

TIT-30931 **\$19⁹⁵**

Doublure de tiroir

- 16" x 8 pieds
- Tissu antidérapant non-adhésif
- Lavable • Se coupe à la grandeur désirée



TITAN

EZRED

EZR-EZCH3-R **\$39⁵⁵**

Porte-aérosol et bouchon magnétique, paquet de 3



Accessoires de rangement EZRED montrés en usage.



Clés non comprises.



EZR-EZPB4-R **\$65⁹⁵**
Porte-levier magnétique
• Supporte (4) leviers

EZR-EZBIT-R **\$33⁴⁵**

Porte-embouts magnétique flexible

- Peut contenir 48 embouts



Embouts non compris.



EZR-MAGMAT-R **\$57⁰⁵**

Tapis porte-outils magnétique ultra flexible

- Surface non marquante
- Se pli, se courbe ou se roule pour usage sur les surfaces recourbées ou angulaires
- 8.75" x 5.5"

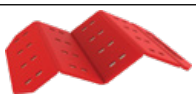
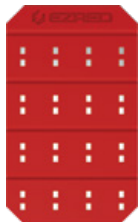

GRIP

GRI-67474 **\$36⁵⁵**

Tapis à outils magnétique

- Mousse épaisse et flexible
- 12.5" x 9.75"
- Outils non inclus



MTS-12X12 **\$61⁰⁵**

Magna Panel - Panneau magnétique 12" x 12" pour le rangement d'outils



MTS
THE STORAGE SYSTEM

Outils non compris



Lisle

LIS-21400 **\$74⁸⁵**

Porte-outils magnétique de 24"



VIM

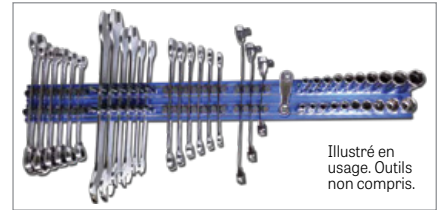

Illustré en usage. Outils non compris.

Magrail TL - Système d'organisation d'outils

- Choisir votre rail simple ou double, la longueur, la couleur et les attaches déplaçables
- Rail et dos magnétiques

# Pièce	Long.	Couleur	
MAGRAIL TL - Largeur simple (1" de large)			
VIM-MR12B	12"	●	\$48.45
VIM-MR12BK	12"	●	\$48.45
VIM-MR12R	12"	●	\$48.45
VIM-MR16B	16"	●	\$64.65
VIM-MR16BK	16"	●	\$64.65
VIM-MR16R	16"	●	\$64.65
VIM-MR20B	20"	●	\$80.75
VIM-MR20BK	20"	●	\$80.75
VIM-MR20R	20"	●	\$80.75
MAGRAIL TL - Largeur double (2" de large)			
VIM-MRD12B	12"	●	\$95.15
VIM-MRD12BK	12"	●	\$86.45
VIM-MRD12R	12"	●	\$86.45
VIM-MRD20B	20"	●	\$144.65
VIM-MRD20BK	20"	●	\$144.65
VIM-MRD20R	20"	●	\$144.65

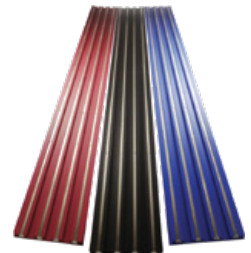

Attaches pour rails Magrail TL

- Tiges universelles servent comme séparateur de clés ou autres outils
- Tiges à anneau servent à soulever le rail magnétique



# Pièce	Description	Quantité	
VIM-MR-POST	Tige-séparateur ronde de 1/4"	10	\$5.35
VIM-MRRL1	Tige à anneau pour soulever	10	\$11.25
VIM-MR-SA	Attaches à prise 1/4"	10	\$4.85
VIM-MR-SA100	Attaches à prise 1/4"	100	\$34.85
VIM-MR-SB	Attaches à prise 3/8"	10	\$6.05
VIM-MR-SB100	Attaches à prise 3/8"	100	\$52.65
VIM-MR-SC	Attaches à prise 1/2"	10	\$7.35
VIM-MR-SC100	Attaches à prise 1/2"	100	\$63.45
VIM-MR-SD	Attaches à prise 3/4"	10	\$8.95
VIM-MR-SE	Attaches à prise 1"	10	\$9.85

Accessoires de rangement des outils



STEELMAN^{PRO}

STE-79011 **\$26¹⁵**

Bac magnétique pour pièces et noix de roue

- Divisions rainurées aident à séparer les pièces
- 3 aimants puissants, 6 positions
- Dimensions: 5" x 7" x 3.5"



8761



8762



8760



8763



Bacs à pièces magnétiques

# Pièce	Description	Dimensions	Aimants	
ATD-8760	Rond	5-3/8" de diam.	1	\$11.15
ATD-8761	Rectangulaire	8-3/4" x 5"	2	\$24.05
ATD-8762	Carré	10-3/4" x 10-3/4"	4	\$44.75
ATD-8763	Grand rectangulaire	14" x 6"	3	\$31.55

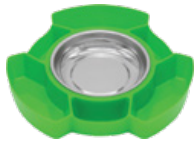

GRI-67486

\$10⁵⁵



Bac de rangement magnétique de 8"

- 1" de profond



EZR-EZTRAY-CLR **\$36⁶⁵**

3 bacs à outils magnétiques extensibles, 4" x 4"

- S'étend de 3/4" à 2"



Plateau magnétique extensible QUAD

- S'étend de 3/4" à 2"
- Puissants aimants retiennent les pièces
- 9" x 9" x 3/4"

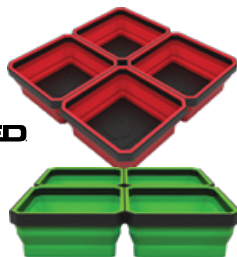

\$49⁸⁵

EZR-EZTRAY-QRD
Rouge

\$49⁸⁵

EZR-EZTRAY-QGR
Vert



VIM-RTT20

\$95⁹⁵



Plateau à outils roulant de 20"

- Plaque métallique centrale permettant de fixer un plateau magnétique ou une lampe à base magnétique



TOOLGRIDTM

ORGANIZATION SYSTEM

Système d'organisation des outils adaptable

- Outils non compris

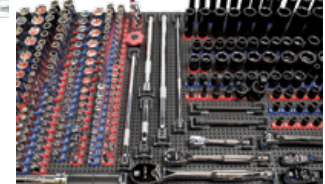

# Pièce	Description	Pièces	
TLG-SOCKETBDL400	*Ensemble pour douilles – prises 1/4", 3/8", 1/2"	397 porte-outils 400 vis	\$163.75
TLG-WRENCHBDL200	*Ensemble pour clés – métriques et SAE	200 porte-outils 200 vis	\$118.05
TLG-HANDBDL150	*Ensemble pour pinces et tournevis	148 porte-outils 200 vis	\$127.75
TLG-34DRBDL100	*Ensemble pour douilles et cliquets à prise 3/4"	98 porte-outils 100 vis	\$82.25
TLG-CONTBDL52	*Ensemble de bacs et séparateurs	52 bacs/séparat. 100 vis	\$67.15
TLG-52000	TG-04, Panneau 24-1/2" x 26-1/16"	1	\$57.35
TLG-52001	TG-05, Panneau 29-1/16" x 26-1/16"	1	\$68.05
TLG-52002	TG-06, Panneau 15-7/8" x 26-1/16"	1	\$41.05
TLG-52003	TG-10, Panneau 24-1/2" x 22-3/16"	1	\$50.25

* Le panneau Toolgrid™ n'est pas compris dans les ensembles www.MANTISCANADA.com

TGB-6X6 – Panneaux modulaires 6" x 6"

- Entièrement personnalisables!
- Les panneaux TGB-6X6 fonctionnent avec tous les supports et vis Toolgrid et sont compatibles avec les panneaux originaux Toolgrid
- Peuvent être taillés pour un ajustement parfait
- Chaque couleur est vendue par paquet de 16

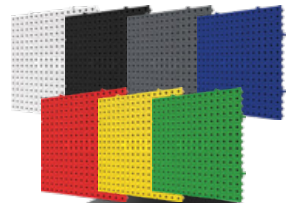

# Pièce	Couleur	
TLG-52015	Blanc	\$106.25
TLG-52016	Noir	\$106.25
TLG-52017	Gris	\$106.25
TLG-52018	Bleu	\$106.25
TLG-52019	Rouge	\$106.25
TLG-52020	Jaune	\$106.25
TLG-52021	Vert	\$106.25



Ceintures à outils

\$185⁸⁵



MLW-48-22-8120

Ceinture de travail avec bretelles

- 24 pochette
- Pochette pour téléphone
- Pour les tailles de 30" à 53"



EXTRACTEURS "PULLERS"

Pullers et séparateurs d'engrenage, de roulement & de poulie



Pullers d'engrenage et de roulement Grip-O-Matic®

- Retire et installe les pièces pour effectuer des réparations rapides et efficaces

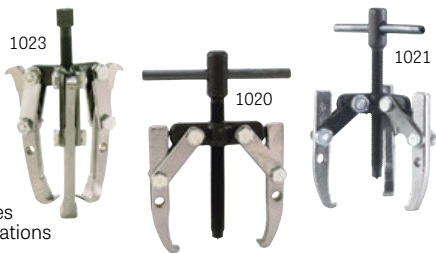

# Pièce	Capacité	Style	Portée max.	Écart max.	
OTC-1020	1 tonne	2 griffes	2-1/8"	3-1/4"	\$87.75
OTC-1021	1 tonne	3 griffes	2-1/8"	3-1/4"	\$101.65
OTC-1022	2 tonnes	2 griffes (Mâch. réver.)	3-1/4"	4"	\$94.75
OTC-1023	2 tonnes	2/3 griffes (Mâch. réver.)	3-1/4"	4-3/4"	\$114.35
OTC-1024	5 tonnes	2 griffes (Mâch. réver.)	3-1/4"	6"	\$179.65
OTC-1026	5 tonnes	2/3 griffes (Mâch. réver.)	3-1/4"	7"	\$292.65
OTC-1025	5 tonnes	2 griffes (Mâch. réver.)	5-1/2"	6"	\$224.75
OTC-1027	5 tonnes	2/3 griffes (Mâch. réver.)	5-1/2"	7"	\$341.85
OTC-1035	7 tonnes	2 griffes (Mâch. réver.)	5"	9"	\$200.25
OTC-1037	7 tonnes	2/3 griffes (Mâch. réver.)	5"	10-1/2"	\$263.85
OTC-1036	7 tonnes	2 griffes	8-3/4"	11"	\$179.05
OTC-1038	7 tonnes	2/3 griffes	8-3/4"	11"	\$229.45
OTC-1039	13 tonnes	2 griffes	11"	12"	\$295.65
OTC-1041	13 tonnes	2/3 griffes	11"	12"	\$568.55

Pullers "GripLock" 3-en 1

- Application à 2 ou 3 griffes
- Extraction externe ou interne



# Pièce	Capacité	Portée max.	Écart max.	
OTC-464	2 tonnes	4"	3" - 4"	\$151.55
OTC-465	5 tonnes	7"	3" - 7"	\$296.45

OTC-522 **\$151⁴⁵** Grand puller d'engrenage et de poulie

- Arrache facilement une vaste gamme d'engrenages, de poulies ou autres pièces munies de trous taraudés
- Écart: 2" à 7-3/4"
- Vis de pression: 3/4" - 16 x 11-5/8" de long



OTC-7393 **\$93⁸⁵** Puller d'engrenage et de poulie

- Arrache les engrenages de distribution, poulies de ventilateur, amortisseurs de vibrations et autres pièces munies de trous taraudés
- Écart: 1-1/2" à 4-1/4"



CAL-18100 **\$179⁷⁵** Puller pousse-tire, 10 tonnes

- Pour retirer des pièces pressées telles que: engrenages, roulements et autres éléments
- Peut être utilisé pour installer divers éléments
- Écart: 2-1/8" à 7-1/4"
- Portée: 8-1/4"



Pullers pousse-tire

- Retire et installe les pièces emmanchées à pression



# Pièce	Capacité	Portée maximum	Écart maximum	
OTC-927	10 tonnes	8-1/4"	2-1/8" - 7-1/4"	\$281.55
OTC-938	17.5 tonnes	11-1/2"	3-1/8" - 11-3/4"	\$524.75
OTC-939	30 tonnes	10-1/2"	7" - 16-1/4"	\$986.55



Écarteurs d'engrenage



# Pièce	Portée maximum	Écart maximum	
OTC-1121	15/16"	1/4"	\$90.95
OTC-1122	2"	1/8"	\$110.85
OTC-1123	4-5/8"	1/2"	\$170.95
OTC-1124	5-3/4"	1/2"	\$364.45
OTC-1130	9"	1/2"	\$415.45
OTC-1126	8"	5/8"	\$640.15
OTC-1127	13-3/8"	3/4"	\$1337.45

OTC-4518 **\$268⁶⁵** Kit de pullers/écarteurs de roulement, capacité de 5 tonnes

- Le kit comprend deux écarteurs populaires de 2" et 3"



OTC-4534 **\$335²⁵** Kit de pullers polyvalents pour roulement et poulie

- Convient aux roulements, poulies d'alternateurs, de génératrices, de direction assistée et de crankshaft, engrenages de distribution, et amortisseurs de vibrations

Nous croyons aux extracteurs #1 et autres produits fabriqués par KUKKO, Allemagne



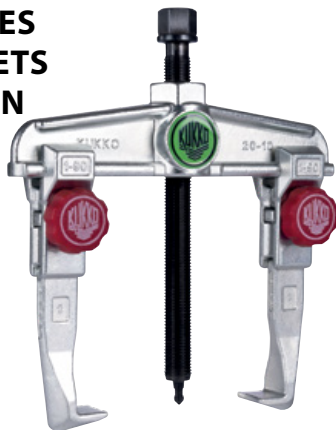

SERIES 20+

EXTRACTEUR UNIVERSEL À 2 MÂCHOIRES AVEC CROCHETS D'EXTRACTION À RÉGLAGE RAPIDE



L'extracteur universel à 2 mâchoires est utilisé pour retirer les roulements, les engrenages et les rondelles de toutes les tailles standard. Il permet de desserrer tout composant monté sur un arbre et librement accessible de l'extérieur. Équipé de crochets standard robustes et réglables, l'extracteur universel assure un démontage particulièrement sûr et non destructif, tant pour l'extraction extérieure que pour l'extraction intérieure.

Caractéristiques techniques

# Pièce	 min.-max.	 min.-max.	 max.	Force max.	
KKU-20-1+	9 - 90mm	100 - 120mm	100mm	5 t	\$220.55
KKU-20-10+	10 - 130mm	95 - 160mm	100mm	5 t	\$262.05
KKU-20-10+2	10 - 130mm	95 - 160mm	200mm	5 t	\$410.65
KKU-20-2+	10 - 160mm	100 - 220mm	162mm	10 t	\$380.35
KKU-20-2+3	10 - 160mm	100 - 220mm	300mm	10 t	\$508.35
KKU-20-20+	10 - 200mm	100 - 260mm	162mm	10 t	\$428.55
KKU-20-3+	0 - 250mm	180 - 340mm	210mm	13 t	\$683.65
KKU-20-30+	0 - 350mm	180 - 440mm	200mm	13 t	\$730.25



SERIES 20+S

EXTRACTEUR UNIVERSEL À 2 MÂCHOIRES AVEC CROCHETS D'EXTRACTION ÉTROITS ET RÉGLABLES



L'extracteur universel à deux mâchoires avec crochets d'extraction étroits et à réglage rapide est utilisé pour extraire en toute sécurité et de manière conviviale des roulements, des pignons et des rondelles de toutes les tailles courantes. Il permet de desserrer tout composant monté sur un arbre et librement accessible de l'extérieur. Les crochets d'extraction étroits permettent d'atteindre même les espaces étroits et difficiles d'accès.

Caractéristiques techniques

# Pièce	 min.-max.	 min.-max.	 max.	Force max.	
KKU-20-1+S	4 - 90mm	70 - 140mm	100mm	5 t	\$220.55
KKU-20-10+S	4 - 120mm	70 - 180mm	100mm	5 t	\$279.95
KKU-20-2+S	16 - 160mm	100 - 220mm	150mm	10 t	\$462.25
KKU-20-20+S	16 - 200mm	100 - 260mm	150mm	10 t	\$447.05
KKU-20-3+S	21 - 250mm	180 - 340mm	200mm	13 t	\$756.05
KKU-20-30+S	21 - 350mm	180 - 440mm	200mm	13 t	\$780.45

SERIES K-17

ENSEMBLE DE SÉPARATION AVEC VIS DE SERRAGE RAPIDE ET DISPOSITIF D'EXTRACTION/PRESSION



Les kits de séparation de la série 17 sont utilisés pour l'extraction de roulements à billes, de roulements à rouleaux, de bagues intérieures et d'autres pièces planes lorsqu'il n'y a pas assez de place pour les crochets d'extraction. Le processus de séparation et d'extraction est en mesure de séparer ces pièces en douceur avant de les extraire de l'extérieur. Par rapport à la série 15, la série 17 est particulièrement maniable, car les mâchoires de séparation sont serrées rapidement et de manière centrée par une vis de pression. Ce kit de 4 pièces comprend un dispositif de tronçonnage et un dispositif d'extraction ainsi qu'une paire de rallonges, ce qui garantit une gamme complète d'applications.

Caractéristiques techniques

# Pièce	Compris dans la trousse		
KKU-17-A	#17-1, #18-1, #19-1-P	3/16" - 3" (12-75mm)	\$675.25
KKU-17-B	#17-2, #18-2, #19-2-P	7/8" - 4 1/2" (22-115mm)	\$970.95

EXTRACTEURS "PULLERS"

Pullers et séparateurs d'engrenage, de roulement & de poulie



ATD-3056 **\$123⁰⁵**

Pullers et séparateurs de roulement, 5 tonnes

- Ces outils peuvent être utilisés séparément ou avec d'autres extracteurs ou outils



K-2030-10+S



K-2030-20+S



K-2030-10-S

Extracteurs universels à 2 et 3 mâchoires

- Pour les applications internes/externes
- Pour tirer des engrenages, les roulements, les disques, etc.

	KKU-K-2030-10+S	KKU-K-2030-10-S	KKU-K-2030-20+S	KKU-K-2030-20-S
Capacité	5 Tonnes	5 Tonnes	10 Tonnes	10 Tonnes
Type de mâch.	Mâchoires minces avec boutons d'ajust. rapide	Mâchoires minces	Mâchoires stand. et minces avec boutons d'ajust. rapide	Mâchoires standard et minces
Ouver. 2 mâch.	1-3/16" à 4-3/4" (30-120mm)		1-5/8" à 7-7/8" (40-200mm)	
Portée 2 mâch.	3-7/8" à 13-3/4" (100-350mm)		5-7/8" à 23-5/8" (150-600mm)	
Ouver. 3 mâch.	1-1/16" à 5-1/8" (27-130mm)		1-3/8" à 7-7/8" (35-200mm)	
Portée 3 mâch.	3-7/8" à 13-3/4" (100-350mm)		5-7/8" à 17-23/32" (150-450mm)	
	\$1209.95	\$1249.95	\$1975.75	\$1757.15

K-22-A



K-22-B



Kits d'extracteurs de roulements à billes (trous borgnes)

- Extracteur avec pointes à appui
- Pour extraire les roulements intérieurs, les bagues extérieures de roulement et les joints

# Pièce	Application	Diamètre intérieur du roulement à bille	
KKU-K-22-A	Automotive	1/4" - 1-3/16" (6mm-30mm)	\$696.65
KKU-K-22-B	Industriel	1-1/8" - 2-3/4" (28mm-70mm)	\$1066.65



SUN-3909 **\$330⁷⁵**

Puller d'engrenages hydraulique, capacité de 10 tonnes

- Fournit jusqu'à 10 tonnes de force de traction avec un vérin hydraulique
- Permet de réaliser 8 combinaisons d'extraction différentes pour une polyvalence totale



GRI-21120 **\$90⁹⁵**

Kit de 3 pullers d'engrenage à 3 griffes

- Permet d'extraire les engrenages, les poulies et les volants du moteur • 3", 4", 6"



MUK-650 200 **\$369⁸⁵**



Puller universel pour bague de roulement

- Puller universel à 3 pattes fournit une puissance de préhension égale de chaque côté, éliminant la bascule
- Chaîne de serrage réglable fournit une préhension et puissance idéale
- Convient à tous types de roulements et de manchons entre 40mm et 60 mm
- Pour usage manuel, pas avec un outil à percussion



OTC-7494A **\$138⁵⁵**

Pullers pour essieu arrière

- Retire les roulements d'essieu arrière semi-flottants
- Le kit comprend 3 pullers: 1" à 1-7/8", 1-5/16" à 2-3/8", 1-3/8" à 2-7/8"



9CL-40291 **\$640¹⁵**

Kit puller et marteau à inertie pour roulements de trous borgnes (blind hole), 16 pièces

- 8-58mm, M10 x 1.50, M8 x 1.25, M6 x 1.00



CAL-29 **\$369⁷⁵**

Puller pour roulements de trous borgnes (blind hole)

- Marteau à inertie de 2.5 lb
- 4 collets: 3/8" - 1/2" (10-14mm), 9/16" - 11/16" (15-19mm), 5/8" - 1" (18-25mm), 1" - 1-1/4" (25-32mm)



Pullers à boulon

OTC-6930 **\$95⁴⁵** **OTC**

Puller à boulon

- Extrait les amortisseurs de vibrations, les engrenages de distribution et les pièces à 2 ou 3 trous taraudés



OTC-525 **\$201⁶⁵** **OTC**

Kit de pullers à boulon

- Un puller à boulon pour extraire: amortisseurs de vibrations, engrenages de distribution et pièces à 2 ou 3 trous taraudés
- Un puller pour extraire: volants de direction, poulies et volants moteurs



OTC-7790 **\$258²⁵** **OTC**

Puller à boulon, kit de 48 pièces

- Pour extraire une grande variété de pièces munies de trous taraudés, incluant les amortisseurs de vibrations, engrenages, poulie de crankshaft, etc.

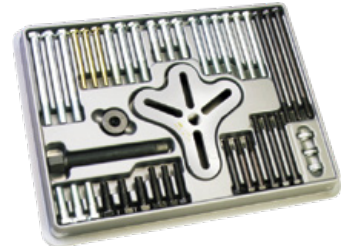

Pullers à inertie



Astro

NOUVEAU

AST-658 **\$370⁷⁵**

Marteau à inertie pneumatique très compact

- Donne jusqu'à 1 200 coups par minute en appuyant sur la gâchette
- Comprend une tige d'extension pour une plus grande portée en cas de besoin
- Comparable à un marteau à inertie manuel de 3.5 à 4.5 livres sur les joints durs et de 4.5 à 6 livres sur les joints non durs
- Fonctionne avec la majorité des accessoires de marteau à inertie pour extraire toutes sortes de pièces, que ce soit les roulements pilotes aux moyeux, en passant par les réparations de collisions



TOOL AID
PROFESSIONAL AUTOMOTIVE TOOLS

SGT-66370 **\$357⁵⁵**

Puller à inertie d'une capacité de 10 lb pour moyeux de roue à traction avant et essieux arrières

- Convient à la majorité des véhicules et camions légers domestiques et importés à formation de 4, 5 et 6 boulons



OTC-7703 **\$198¹⁵** **OTC**

Puller à inertie, capacité de 10 lb

- 24" de long
- Embout fileté 5/8" - 18 s'adapte à tous les accessoires d'extraction OTC



Astro

AST-78415 **\$105⁶⁵**

Puller à inertie avec pince-étau

- Puller universel
- Masse coulissante de 2.5 lb



Cal-Van
TOOLS

CAL-49700 **\$138⁵⁵**

Puller à inertie, 14 pièces

- Masse coulissante de 2 lb
- Extrait les joints d'étanchéité, les roulements, les pièces emmanchées à pression, et peut même redresser les panneaux de carrosserie
- Capacité d'écart interne de 3/8" à 1-1/4" et d'écart externe jusqu'à 3"
- L'extracteur atteint une profondeur jusqu'à 2-1/2"

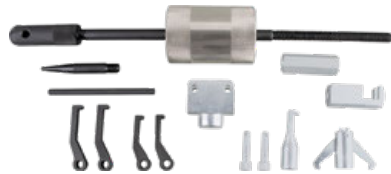

OTC-4579 **\$258⁹⁵** **OTC**

Puller à inertie 9 voies

- Masse coulissante de 5 lb
- Extrait les essieux arrière à collet et la plupart des moyeux de roues à traction avant, les roulements, les engrenages et les joints d'étanchéité
- Accessoire d'extraction de bosses



OTC

OTC-7947 **\$428⁰⁵**

Puller à inertie 8 voies

- Masse coulissante de 5 lb
- Pour usage interne/externe 2/3 voies. Extrait les essieux arrière à collet, les joints d'étanchéité, roulements et autres pièces emmanchées à pression.



SUNEX
TOOLS

SUN-3911 **\$189⁸⁵**

Puller à inertie, cap. de 5 lb

- Puller interne ou externe réglable à 2 ou 3 griffes

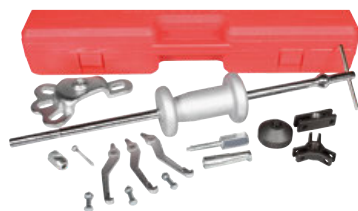

EXTRACTEURS "PULLERS"

Pullers de direction assistée et d'alternateur



LAN-5238 **\$179⁸⁵**
Kit "master" de pose/dépose de poulie de direction assistée

- Retire et installe les poulies d'accessoires emmanchées à pression et entraînées par courroie
- Pour usage sur la majorité des véhicules domestiques populaires
- Applications: moteurs GM Quad 4, GM 3.1L et Ford 4.6L



LIS-57650 **\$51⁸⁵**
Kit de pose/dépose de poulie découpleuse d'alternateur

- Retire et installe plusieurs poulies découpleuses d'alternateur (à sens unique et à roue libre) sur les véhicules domestiques les plus courants.



OTC-6358 **\$160³⁵**
Outil de pose/dépose de poulie découpleuse d'alternateur

- Embouts mâle et femelle de 10mm
- Applications: véhicules Chrysler/Dodge/Jeep 2004+
- Similaire à Miller #MLR-8433A



OTC-4529 **\$100⁵⁵**
Kit de pose/dépose de poulie de direction assistée et d'alternateur

- Remplace les poulies emmanchées à pression sur les modèles récents Ford, Chrysler, et GM



OTC-7185 **\$80¹⁵**
Puller de poulie de pompe de direction assistée

- Retire les poulies de direction assistée sur la plupart des modèles Ford, Chrysler, VW, et GM munis de pompes Saginaw, Thompson, ainsi que Ford C2 et C111



ATD-3052 **\$108¹⁵**
Kit de pose/dépose de poulie de pompe de direction assistée/alternateur

- Pour les poulies d'alternateur et de direction assistée emmanchées sur moteurs GM, Ford et Chrysler des modèles récents
- Installe les poulies GM de dernière génération, y compris Quad 4
- Adapté aux véhicules AMC



OTC-6359 **\$316⁷⁵**
Outil de dépose de poulie de pompe de direction assistée

- Retire aussi la poulie de pompe d'alternateur de véhicules Chrysler
- Similaire à Miller #MLR-C-4333A
- Applications:
 - Chrysler 2006-2008 Pacifica, Sebring, Town & Country
 - Jeep 2006 - 2008 Liberty, Wrangler
 - Dodge 2006 - 2008 Stratus, Caravan, Grand Caravan PT Cruiser
 - Plymouth 2006 - 2008 Grand Voyager, Voyager



OTC-7830A **\$187⁸⁵**
Kit de pose/dépose de poulie de pompe de direction assistée

- Retire et installe les poulies de pompe de direction assistée sur modèles Chrysler, Ford, et GM munis de pompes Saginaw, Thompson, ainsi que Ford C111 et C2

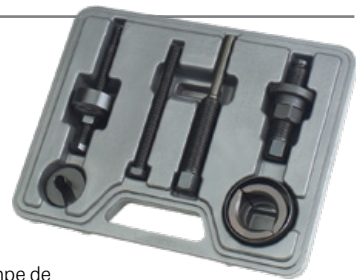

OTC-4530 **\$97⁴⁵**
Kit de pose/dépose pour poulie de pompe de direction assistée

- Fonctionne sur la plupart des véhicules domestiques
- Convient aux moyeux de poulie à diamètre 1-1/8", 1-1/4", 1-5/16" et 1-3/8"
- Comprend les adaptateurs pour le service des moteurs GM 3.1 L, 3100, 3400, et 3800 V6, GM 2.3L Quad 4 quatre cylindres et moteurs Ford 4.6L, 5.4L, et 5.8L V8 modulaire



Pullers de volant/colonne de direction



ATD-3059 **\$182³⁵**
Puller de volant et jeu d'outils pour colonne de direction

- Pour la majorité des véhicules domestiques et importés avec colonne standard ou inclinable/télescopique



Pullers de poulie d'amortisseur de vibrations

CAL-38000 **\$135⁹⁵**

Puller d'amortisseur de vibrations à cliquet

- Les pattes à cliquet s'ajustent rapidement en position et éliminent le besoin d'utiliser des boulons
- Applications:
 - Ford 5.0 Coyote
 - GM 5.3L, 5.7(LS1), 6.0 (LS2), 6.2(LS3), 7.0L
 - La plupart des amortisseurs de vibrations/poulies à 3 et 6 rayons



LIS-51450 **\$166⁵⁵**

Puller de poulie d'amortisseur de vibrations

- Pour Chrysler, GM, Mitsubishi, et Dodge



OTC-4531 **\$289⁰⁵**

Kit de pose/dépose de poulie d'amortisseur de vibrations

- Retire et installe facilement la plupart des amortisseurs de vibrations et les poulies d'entraînement emmanchées à pression
- Adaptateurs: M16 x 2.0, M14 x 1.5, M12 x 1.5, 1/2"-20, 7/16"-20, 3/4"-16, 5/8"-18, et 9/16"-18



OTC-6667 **\$165⁹⁵**

Puller d'amortisseur de vibrations

- Retire les amortisseurs de vibrations dans les compartiments étroits du moteur sans avoir à retirer le radiateur
- Convient à plusieurs modèles GM, Cadillac, camions Chevrolet, Chrysler, Ford, Mitsubishi Eclipse



OTC-6669 **\$210⁶⁵**

Puller d'amortisseur de vibrations

- Applications:
- GM 2000 Generation III 4.8L, 5.3L, 5.7L 6.0L, et 8.1L V8s
 - Cadillac 4.5, 4.6, et 4.9L V8 à partir de 1988
 - Camions Chevrolet 2003+ 4.2L I6, 2004-présent 3.5L I5; 2005-présent 2.8L I4
 - Moteurs Chrysler de 1990+, incluant 2.0L, 2.4L-cyl; plus 2.5L, 2.7L, 3.3L, 3.5L, et 3.8L V6
 - Moteurs Ford 1995+ V8 équipés d'amortisseurs à 3 rayons emmanchés
 - Mitsubishi Eclipse 1995-1999 2.0L DOHC non-turbo
 - Saab 9-7X: 2005-2009 4.2L, 5.3L, 6.0L
 - Volkswagen Routan: 2009-2010 4.0L



Lisle

LIS-54810 **\$382⁰⁵**

Kit d'extracteurs d'amortisseurs de vibrations

- Retire la plupart des amortisseurs de vibrations automobiles



TOOLS
SCHLEY PRODUCTS INC.

Pullers de poulie d'amortisseur de vibrations avec pattes à rotation latérale



# Pièce	Mâchoires	Applications	
SLY-17400	2	Profil bas et étroit pour les voitures plus petites équipées de poulies à 4 rayons	\$255.55
SLY-18350	3	GM 3.6L Camaro, moteurs Ford Coyote 2018+ et autres véhicules équipés de poulies à 3 et 6 rayons	\$345.25

SLY-18000 **\$581⁵⁵**

Kit "master" de dépose de la poulie de l'étouffeur harmonique, 15 pièces

- 4 kits d'extracteurs de poulie en un: #64900B, #18350, #17400 et #13450A
- Cette trousse couvre une multitude d'applications qui inclut, mais n'est pas limitée à:
 - Moteurs Ford Coyote 2018+ ainsi que des modèles et années de production variés de véhicules GM/Chevrolet et d'autres véhicules équipés de poulies à 3 et 6 rayons
 - Plusieurs Ford, Dodge, Chrysler, GM ainsi que d'autres véhicules domestiques, quelques importés et voitures compactes équipés de poulies à 3, 4 et 6

TOOLS
SCHLEY PRODUCTS INC.



AST-78450 **\$115⁰⁵**

Puller robuste d'amortisseur de vibrations

- Pour usage sur les amortisseurs de vibrations de style ailé sans trous filetés femelles
- Applications: GM LS, Ford Coyote, GMC, Chrysler, Dodge et Jeep



Pullers de tambour et de disque

AST-78830 **\$284¹⁵**

Puller robuste de moyeu, tambour et disque de frein

- Convient à l'usage avec un outil à percussion
- Adaptateurs de petit, moyen et grand formats

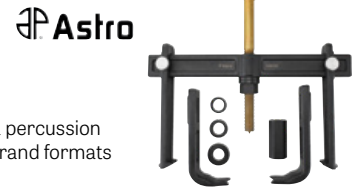

OTC-6980 **\$309⁷⁵**

Puller de tambour et disque de frein

- Convient aux grosses pièces telles que les tambours, disques, roues motrices, engrenages, flywheels et poulies
- Écart à 12-3/4", portée de 5"
- Capacité de force: 7 tonnes



OTC-6979 **\$590⁸⁵**

Puller de tambour et de rotor de frein de service intense

- Conçu pour enlever les tambours et les rotors rouillés ou saisis sur les camionnettes 1 tonne, les autobus scolaires et les gros véhicules
- Écart de 17.5" et portée de 12.25"



EXTRACTEURS "PULLERS"

Pullers de levier de frein réglable

TIGER TOOL.

Fabriqué au Canada

TGR-10406 **\$298¹⁵**

Puller de levier de frein réglable manuel (slack adjuster)

- Retire toutes les marques et modèles de leviers de frein réglables manuels
- Élimine les méthodes dangereuses tels que le martelage ou un chalumeau d'oxycoupage
- Peut être utilisé avec une clé à chocs 1/2"



TGR-10409 **\$298¹⁵**

Fabriqué au Canada

Puller de levier de frein réglable Gunite/Brunner/Bendix

- Peut être utilisé avec une clé à chocs 1/2"



TGR-10410 **\$365³⁵**

Fabriqué au Canada

Puller de levier de frein à réglage multiple Haldex

- Peut être utilisé avec une clé à chocs 1/2"



Fabriqué au Canada

TIGER TOOL.

TGR-20602 **\$1522⁴⁵**

Kit de service pour le levier de frein réglable

- Compatible avec toutes les grandes marques de leviers de frein réglables manuels ou automatiques

Comprend:

- Extracteur de levier à réglage manuel
- Extract. de levier à réglage Rockwell
- Extracteur de levier à réglage Gunite/Brunner/Bendix
- Extracteur de levier à réglage Haldex, incluant déporté à gauche, déporté à droite, et les designs de bras standard allongés de chaque côté
- Presse pour l'axe de chape (clevis pin)
- Presse pour la goupille de la barre du levier de frein réglable



OTC

OTC-5055 **\$257⁸⁵**

Puller de levier de frein réglable manuel (slack adjuster), poids lourd

- Convient à plusieurs types manuels



OTC-5056 **\$260³⁵**

Puller de levier de frein réglable auto. (slack adjuster), poids lourd

- Convient à Rockwell, Haldex, Gunite et Bendix

Pullers de joints universels

Pullers de joint-U

- Trois grandeurs pour usage sur autos, camions et équipements



Lisle

# Pièce	Grand.	Applications	Chapeaux de palier	
LIS-42890	Petit	Autos, camions lég., équip. agric.	1" à 1.25"	\$108.95
LIS-42900	Moyen	Autos, camions moy., équip. agric.	1.25" à 1.7"	\$150.35
LIS-42910	Grand	Camions Classes 7 et 8	1.5" à 2.2"	\$281.85

Cal Van TOOLS

Pullers de joint-U

- Démonte en quelques minutes les joints universels saisis sur les autos, camions et machines agricoles



# Pièce	Grand.	Applications	Chapeaux de palier	
CAL-905	Petit	Autos, camions lég., équip. agric.	1" à 1.25"	\$122.85
CAL-199	Grand	Camions Classes 7 et 8	1.5" à 2.2"	\$276.25

OTC-5190A **\$563⁹⁵**

OTC

Puller de joint-U, poids lourd

- Convient à tous les camions Classes 7 et 8, incluant une grande variété de drivelines Spicer et Meritor



Cal Van TOOLS

CAL-20300 **\$319⁹⁵**

Installeur de cuvettes de roulement pour joints-U de poids lourds

- Applications: joints-U de série Dana®/Spicer® SPL 140, 170, et 250 trouvés sur les véhicules et équipements commerciaux de classe 6-8



TIGER TOOL.

TGR-10102 **\$367⁴⁵**

Puller de joint-U commercial

- Couramment trouvé sur les camions et équipements de transport de classe 6-8 (Kenworth, Peterbilt, Freightliner, Mack, Volvo, etc.)
- Joints en U avec cuvettes de roulement de 1.5" à 2.2" D.E.
- Spicer Série 1610, 1710, 1760, 1810, 1880
- Spicer Série Life SPL 140, 170, & 250
- Meritor (Rockwell) Série 16N, 17N, 18N, 1710
- Meritor Série Permalube RPL 20, 25



TIGER TOOL.

TGR-10201 **\$133³⁵**

Outil de pose de chapeaux de palier à boulons

- Trouvés couramment sur les camions de transport de classe 6-8 et équipements

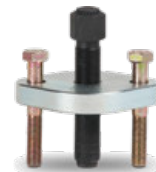

TIGER TOOL.

TGR-20175 **\$839⁹⁵**

Kit de service de driveline pour poids lourd

Comprend:

- #10102 - Puller de joint-U
- #10803 - Puller de yoke



Pullers de moyeux



Fabriqué au Canada

TBQ-1190A **\$522²⁵**

Puller universel d'arbre de roue

- Modèle amélioré
- Masse coulissante de 15 lb



TBQ-1197 **\$797⁶⁵**

Super trousse d'extracteur et de pousoir d'arbre d'entraînement

- Comprend #TBQ-1190A et #TBQ-1196



TBQ-1195 **\$518¹⁵**

Pousoir d'arbre d'entraînement/extracteur de moyeu avec mâchoire extracteur

- Comprend #TBQ-1193 et #TBQ-1196

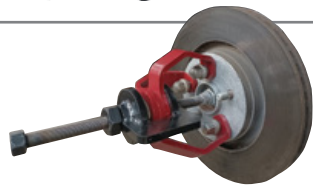

TBQ-1193 **\$267²⁵**

Ensemble de 3 pattes adaptateur

- Convient à l'ancien modèle #CVO-1190



TBQ-1196 **\$354⁹⁵**

Mâchoire extracteur avec vis pousoir de 30cm



MUK-433 414 **\$392⁵⁵**

Pousoir d'arbre d'entraînement (drive shaft)/puller de moyeu (hub) universel

- Pousse et sort les arbres d'entraînement collés ou très rouillés
- Convient à presque tous les moyeux à 4 et 5 trous avec un diamètre de perçage jusqu'à 136mm
- Pour usage avec une clé à chocs



KKU-229-2 **\$675¹⁵**

Arrache-moyeux hydraulique, 10 tonnes

- Pour tous les moyeux d'automobiles à 4 et 5 trous, incluant VW, Audi, Volvo, Fiat, etc.
- Arrache aussi les arbres d'entraînement de véhicules à traction avant



OTC-6575 **\$1242⁵⁵**

Hub Grappler™ pour moyeux

- Pour le service des moyeux et des roulements sans avoir à retirer les composantes du véhicule
- Couverture des modèles jusqu'à 2018
- Comprend: outil pour biellette de direction (tie rod)/joint à rotule (ball joint) et 2 outils de pose d'essieux (axle) Ford



OTC-6575H

Hub Grappler™ hydraulique pour moyeux

- Même que #OTC-6575 mais comprend une pompe hydraulique



OTC-6574 **\$373⁰⁵**

Puller universel de moyeux de poids lourd

- Pour les moyeux et arbres de roue tenaces ainsi que d'autres applications d'extraction
- Pour moyeux à cercles de perçage de 5"-8"+



OTC-6575-1 **\$446⁸⁵**

Puller Hub Grappler™

Pullers de fourche (Yoke)

TGR-10803 **\$524⁹⁵**

Puller de fourche (Yoke) pour poids lourds

- Retire les fourches des poids lourds sur les arbres d'entraînement, transmissions, différentiels arrières, sans endommager les fourches ou autre composantes
- Applications:
- Fourches avec un diamètre du roulement entre 1-7/8" et 2-3/16"
 - Séries Spicer et Meritor 1610, 1710, 1760, 1810
 - Séries Spicer SPL 140, 170, 250
 - Séries Meritor/Rockwell RPL 20, 25



TIGER TOOL

TGR-10850 **\$257⁷⁵**

Puller de fourche (Yoke)

- Trouvée couramment sur les camions de classes 1-2, automobiles et équipements. (Ford F-150/350, Chevrolet 1500/3500, Ram 1500/3500, etc.)

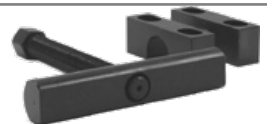

CAL-497 **\$509¹⁵**

Puller de fourche (Yoke) pour poids lourds

- Retire les fourches des poids lourds sur les arbres d'entraînement, transmissions, différentiels arrières

Applications:

- Une gamme étendue de camions Classes 6-8
- Multiple fourches Spicer rondes et demi-rondes
- Séries Meritor/Rockwell RPL 20, 25



Cal-Van TOOLS

LIS-60050 **\$375⁸⁵**

Puller de fourche (Yoke) pour poids lourds

- Retire les fourches de véhicules commerciaux sur les transmissions et les différentiels arrières
- À utiliser sur les fourches avec un diam. de roulement entre 1-7/8" et 2-3/16" couramment trouvées sur les camions de Classe 6-8



EXTRACTEURS "PULLERS"

Pullers de bielle pendante (Pitman arm)





Extracteurs à chocs de bras de Pitman

# Pièce	Application	
LIS-41450	Camions de poids moyen et autres véhicules à bras de Pitman maintenus par un écrou	\$187.85
LIS-41490	Organes de direction M100 Sheppard trouvés sur de nombreux véhicules de la classe 6-8	\$125.25
LIS-41610	Organes de direction M110 Sheppard trouvés sur de nombreux véhicules de la classe 6-8	\$294.35

LIS-41970 **\$68⁵⁵**  



Puller de Pitman arm, camions Ford

- Convient aux camions Ford F250 et F350 2005+
- Écart maximum: 3.08"

OTC-7314A **\$80¹⁵**  

Puller de Pitman arm

- Pour le service de presque n'importe quel Pitman arm sur véhicules ou camions légers
- Écart: 1-5/16"

OTC-6496 **\$162⁷⁵**  

Puller de Pitman arm

- Vous économise du temps et augmente la productivité
- Convient à la plupart des VUS 4WD et pickups domestiques

OTC-6497 **\$201⁴⁵**  

Puller de Pitman arm, Super-Duty

- Convient à Ford F-250 2005+ et camions Super-Duty F-350 4WD
- Écart maximum: 3-1/4"



  **Fabriqué au Canada**

TGR-10385 **\$241⁴⁵** 

Puller de Pitman arm Sheppard M100



TGR-10389 **\$356⁹⁵** 

Puller de Pitman arm Sheppard M110

SLY-11880A **\$662⁶⁵**  

Puller de Pitman arm

- Fonctionne avec les Ford F250/F350 et de nombreux pickups de 3/4 à 1 tonne utilisant le grand boîtier de direction TRW, et maintenant les modèles F450/F550 avec le boîtier de direction ZF

SLY-14900 **\$540⁹⁵**  

Puller de Pitman arm Sheppard

Applications:

- M80, M90, M100, M110, 292, 392, 492 & 592
- Pour usage sur Chevy/GMC, Freightliner, Kenworth, Mack, Navistar, Paccar, Peterbilt, Volvo, et plusieurs autres

Pullers de barre d'accouplement (tie rod)

OTC-7503 **\$139⁸⁵**  

Puller de barre d'accouplement externe, capacité de 5 tonnes

- Fonctionne sur les véhicules à traction avant ou arrière, domestiques et importés

OTC-7503HD **\$306⁶⁵**  

Puller universel de barres d'accouplement et joints à rotule à usage intensif, capacité de 10 tonnes

- Démonte un large éventail de barres d'accouplement et de joints à rotule sur une variété de voitures, camions, VUS et véhicules lourds
- Écartement de la mâchoire de 3" et portée de 4"
- Vis de forçage: 3/4"-10, 6.5" de long
- Embouts interchangeables (cône, plat et godet)
- Permet aussi de retirer les bras Pitman et peut être utilisé dans de nombreuses situations qui nécessitent un extracteur à 2 mâchoires sur d'autres types de véhicules et de machines

Pullers de bosses

 **PROFESSIONAL AUTOMOTIVE TOOLS**

SGT-81100 **\$395¹⁵** 

The Slugger - Redresseur à inertie, 10 lb

SGT-81500 **\$82⁹⁵** 

Junior Slugger - Redresseur à inertie, 3 lb

Pullers d'essuie-glace / borne de batterie

9CIRCLE

9CL-83170 **\$147⁷⁵** 

Puller d'essuie-glace, 5 pièces

- Comprend 4 extracteurs à cuvette et 1 extracteur réglable pour travailler sur une vaste gamme d'applications

  **Fabriqué aux E-U**

LIS-54150 **\$42⁴⁵** 

Puller de borne de batterie et du bras d'essuie-glace



GWR-202D **\$30²⁵** 

Puller de borne de batterie

Crics bouteilles



Crics bouteilles

# Pièce	Capacité	Hauteur de levage		Poids	
		Bas	Haut		
Crics bouteilles hydrauliques					
NRC-76502B	2 tonnes	7.13"	14.5"	6 lb	\$112.05
NRC-76503B	3 tonnes	7.5"	15.56"	8 lb	\$128.05
NRC-76505B	5 tonnes	9.06"	18.88"	11.5 lb	\$170.05
NRC-76508B	8 tonnes	9.06"	18.75"	14 lb	\$195.35
NRC-76512B	12.5 tonnes	6.69"	13.19"	15 lb	\$205.25
NRC-76412B	12.5 tonnes	9.45"	18.9"	18 lb	\$213.15
NRC-76820B	22 tonnes	8.27"	14.96"	25 lb	\$305.85
NRC-76520B	22 tonnes	10.83"	20.2"	31 lb	\$315.75
NRC-76560	60 tonnes	12"	18.75"	82 lb	\$944.75
Crics bouteilles air/hydrauliques					
NRC-76320B	20 tonnes	10.88"	20.5"	41 lb	\$635.45
NRC-76350	50 tonnes	12"	19"	70 lb	\$1014.25
NRC-76399	100 tonnes	11.8"	17.7"	190 lb	\$3416.45



ESC-10450 **\$313⁹⁵**
Cric bouteille pneum./manuel, 20 tonnes

- Hauteur min./max.: 10.3"/19.2"
- Poids: 35 lb



ESC-10382 **\$365⁷⁵**
Cric bouteille courte pneumatique/hydraulique, 20 tonnes

- Hauteur min.: 7-1/8"
- Hauteur max.: 12-5/8"
- Poids: 34 lb



ESC-10383 **\$551⁴⁵**
Cric bouteille pneum./hydr. de série prof., 30 tonnes

- Hauteur min.: 10-7/8"
- Hauteur max.: 20" • Poids: 63 lb



Crics bouteilles

# Pièce	Capacité	Hauteur de levage		Poids	
		Bas	Haut		
Crics bouteilles hydrauliques					
SUN-4402	2 tonnes	7.1"	13.6"	5.5 lb	\$55.45
SUN-4404	4 tonnes	7.6"	14.7"	7.3 lb	\$67.65
SUN-4406	6 tonnes	8.3"	16.3"	9.9 lb	\$84.55
SUN-4408	8 tonnes	9.1"	18.1"	11.5 lb	\$107.15
SUN-4412S	12T, court	7.5"	14.4"	12.8 lb	\$157.75
SUN-4412	12 tonnes	9.1"	17.3"	14.3 lb	\$109.85
SUN-4420S	20T, court	7.5"	13.8"	17.9 lb	\$180.15
SUN-4420	20 tonnes	9.5"	17.8"	20.5 lb	\$186.05
SUN-4430	30 tonnes	11"	17.5"	26.9 lb	\$430.05
Crics bouteilles air/hydrauliques					
SUN-4412AH	12 tonnes	9.6"	18.7"	29.8 lb	\$365.55
SUN-4420AH	20 tonnes	9.6"	18.7"	38.8 lb	\$539.95



BJH04000

BJHS20000



Crics-bouteilles hydrauliques professionnels

# Pièce	Capacité	Hauteur de levage		Poids	
		Bas	Haut		
TBQ-BJH02000	2 tonnes	6"	12.1"	5.3 lb	\$41.25
TBQ-BJH04000	4 tonnes	7.7"	14.7"	6.4 lb	\$47.25
TBQ-BJH08000	8 tonnes	7.9"	14.9"	9.7 lb	\$68.75
TBQ-BJH12000	12 tonnes	8"	15.4"	13.2 lb	\$77.15
TBQ-BJHS12000	12 tonnes, profil bas	7.5"	13.8"	12.1 lb	\$74.25
TBQ-BJH20000	20 tonnes	9.6"	17.5"	21 lb	\$112.85
TBQ-BJHS20000	20 tonnes, profil bas	7.5"	13.4"	18.7 lb	\$108.25
TBQ-BJH30000	30 tonnes	10"	17.9"	38.6 lb	\$204.15



Crics-bouteilles hydrauliques professionnels

# Pièce	Capacité	Hauteur de levage		Poids	
		Bas	Haut		
ATD-7386W	20 tonnes	9.53"	17.80"	20 lb	\$162.65
ATD-7388W	50 tonnes	10.43"	16.73"	56 lb	\$439.25

Crics bouteilles

TBQ-ABJH20000A **\$266⁵⁵**

Cric bouteille pneum./manuel d'usage intensif, 20 tonnes

- Hauteur minium: 10-1/8"
- Hauteur maximum: 19-13/16"
- Trajet du piston: 6.5"
- Ajustement de la vis: 3-3/16"



AST-5302A **\$336³⁵**

Cric bouteille air/manuel, 20 tonnes

- Hauteur min.: 10-3/8"
- Hauteur max.: 20-1/16"
- Levage: 5.16" • Vis: 3.15"



TBQ-ABJL20000A **\$293²⁵**

Cric bouteille court pneum./manuel d'usage intensif, 20 tonnes

- Hauteur minium: 6-15/16"
- Hauteur maximum: 12-11/16"
- Trajet du piston: 3-3/8"
- Ajustement de la vis: 2-3/8"



AST-5304A **\$317²⁵**

Cric bouteille air/manuel à profil surbaissé, 20 tonnes

- Hauteur min./max.: 7" / 12.75"
- Levage: 3-3/8" • Vis: 2-3/8"



Crics rouleurs



6602ASJ



6602LP

SUNEX
TOOLS

Crics rouleurs

# Pièce	Capacité	Haut. de levage Bas	Haut	Long. du châssis	Poids	
Crics rouleurs hydrauliques						
SUN-6602LP	2 tonnes	2.75"	24"	36"	97 lb	\$594.25
SUN-6602ASJ Châssis en alumin.	2 tonnes	3.5"	20"	26.5"	58 lb	\$705.35
SUN-6604	5 tonnes	5"	22"	55.5"	225 lb	\$1556.85
SUN-6609	10 tonnes	6.25"	22.5"	61"	359 lb	
Crics rouleurs pneumatiques/hydrauliques						
SUN-6606	5 tonnes	5"	22"	55.5"	230 lb	
SUN-6614	10 tonnes	6.25"	22.5"	61"	364 lb	
SUN-6620	20 tonnes	7.3"	24.6"	59"	589 lb	



Sur tous les crics Sunex

GRATUIT!

Achetez #SUN-6602RJ et obtenez #SUN-REDLUH: Lampe sous capot à DEL SMD de 1000 lumens, s'allonge jusqu'à 68".



SUN-6602RJ **\$527⁶⁵**

Cric tout-terrain à haut levage, 2 tonnes

- Roues robustes convient aux terrains irrégul.
- Stable sur le gravier, le sable et les surfaces molles
- Haut levage: accès aux composants de véhicules tout-terrain
- Adaptateur de hauteur à 4 positions
- Hauteur min./max.: 4.7"/28.4"
- Diamètre de la selle: 4.3"
- Dimensions: 26.4" x 11.4" x 6"
- Poids: 62 lb



NORCO Crics rouleurs



Sur tous les crics Norco

# Pièce	Capacité	Haut. de levage Bas	Haut	Long. du châssis	Poids	
Crics rouleurs hydrauliques						
NRC-71233B	2 tonnes	2-3/4"	20"	27-7/8"	92 lb	\$540.75
NRC-71331	3 tonnes	3"	19-3/4"	31"	71 lb	\$639.35
NRC-71335A	3.5 tonnes	4"	21-3/8"	28-1/2"	106 lb	\$647.25
NRC-71500G	5 tonnes	5-5/8"	27-1/4"	62-1/4"	270 lb	
NRC-71000D	10 tonnes	6-1/8"	27-1/4"	69-1/2"	455 lb	
Crics rouleurs pneumatiques/hydrauliques						
NRC-71550G	5 tonnes	5-5/8"	27-1/4"	62-1/4"	270 lb	
NRC-71100A	10 tonnes	6-1/8"	27-1/4"	68-1/2"	466 lb	
NRC-72230A	20 tonnes	7-1/4"	26-1/4"	71-1/2"	670 lb	

71233B
71335A

71500G
71000D
FASTJACK

71550G
71100A
FASTJACK



71331
FASTJACK

72230A

Crics rouleurs



LDJ3-A



LDJ35



LDJA2



HDJ5
HDJ10



HDJ20



HDJ5P
HDJ10P

Crics rouleurs

# Pièce	Capacité	Haut. de levage		Long. du châssis	Poids	
		Bas	Haut			
Crics rouleurs hydrauliques						
OTC-LDJA2	2 tonnes	3.25"	18.625"	25.125"	47 lb	\$753.35
OTC-LDJ3-A	3 tonnes	2.95"	20"	28.5"	77 lb	\$497.75
OTC-LDJ35	3.5 tonnes	5.2"	21.9"	28.5"	100 lb	\$622.15
OTC-HDJ5	5 tonnes	6"	22"	56"	254 lb	\$1772.75
OTC-HDJ10	10 tonnes	6.3"	22"	60"	285 lb	\$2228.55
OTC-HDJ20	20 tonnes	6.25"	22.5"	61"	561 lb	
Crics rouleurs pneumatiques/hydrauliques						
OTC-HDJ5P	5 tonnes	5.875"	22"	55.5"	375 lb	\$2025.95
OTC-HDJ10P	10 tonnes	6.375"	22"	61"	410 lb	\$2735.05



TBQ-ALSJ03000 **\$499⁹⁵**
Cric rouleur en aluminium, 3 tonnes

- Technologie à double pompe
- Soupape de sécurité contre la surcharge
- Hauteur min.: 3-15/16"
- Hauteur max.: 19-1/16"
- Poids: 67 lb



SJ05000
SJ10000



ASJ05000
ASJ10000



Crics rouleurs à châssis long

# Pièce	Cap.	Haut. de levage		Long. du châssis	Poids	
		Bas	Haut			
Crics rouleurs hydrauliques						
TBQ-SJ05000	5 tonnes	6-1/8"	23-5/8"	54.9"	223.5 lb	\$1333.35
TBQ-SJ10000	10 tonnes	6-1/2"	23-5/8"	59.6"	305 lb	\$1799.95
Crics rouleurs pneumatiques/hydrauliques						
TBQ-ASJ05000	5 tonnes	6-1/8"	23-5/8"	54.9"	277 lb	\$1599.95
TBQ-ASJ10000	10 tonnes	6-1/2"	23-5/8"	59.6"	309 lbs	\$1999.95



GWR-GWLPFJ3T **\$366⁰⁵**
Cric rouleur à profil bas, 3.5 tonnes

- Levage rapide à double piston
- Hauteur min.: 3.75"
- Hauteur max.: 21.75"
- Poids: 96.8 lb



BHK-B6350 **\$400⁷⁵**
Cric rouleur à levage rapide, 3.5 tonnes

- Hauteur min.: 5.25"
- Hauteur max.: 20"
- Poids: 89.10 lb



ATD-7343A **\$699⁹⁵**
Cric rouleur en aluminium à profil bas, 3 tonnes

- Hauteur min.: 3.74"
- Hauteur max.: 18.9"
- Poids: 57.3 lb

Crics rouleurs



TBQ-SJPAK03000 **\$299⁹⁵**

Ensemble cric rouleur et paire de chandelles, 3 tonnes

- Cric rouleur à profil bas, 3 tonnes:**
- Hauteur min./max.: 4-3/4"/17-3/4"
 - Poids: 61.5 lb
- Paire de chandelles, 3 tonnes:**
- La capacité nominale est par paire
 - Hauteur min./max.: 11.5"/16-7/8"
 - Poids: 15 lb



OME-25055B **\$708³⁵**

Kit cric rouleur Magic Lift 2.5T et paire de chandelles 3T

- Cric rouleur à profil bas, 2.5 tonnes:**
- Hauteur min./max.: 3.35"/19.3"
 - Poids: 69.5 lb
- Paire de chandelles, 3 tonnes:**
- La capacité nominale est par paire
 - Hauteur min./max.: 11.5"/17"
 - Poids: 16 lb



\$ Quantités limitées

SUN-6603ASJPK **\$516²⁵**

Kit cric/chandelles en aluminium, 3 tonnes

- Cric rouleur, 3 tonnes (#6603ASJ):**
- Hauteur min.: 3.8"
 - Hauteur max.: 19.3"
- Paire de chandelles, 3 tonnes (#1003AJ):**
- Plage de hauteur: 10.6" à 15.4"



OTC-LDJA2-SET **\$1018³⁵**

Kit cric/chandelles, 2 tonnes

- Cric rouleur, 2 tonnes (#LDJA2):**
- Hauteur min./max.: 3-1/4"/18-5/8"
 - Poids: 47 lb
- Paire de chandelles, 2 tonnes (#SA02):**
- Hauteur min./max.: 9.5"/15.2"
 - Poids: 4.6 lb



ATD-7500 **\$299⁹⁵**

Kit cric/chandelles, 3 tonnes

- Cric rouleur, 3 tonnes:**
- Hauteur min./max.: 5-3/8"/19-1/2"
 - Poids: 78 lb
- Paire de chandelles, 3 tonnes:**
- Hauteur min./max.: 11-13/16"/7-5/16"
 - Poids: 15 lb



Crics manuels

APP-14100 **\$198⁹⁵**

Cric manuel - 4 tonnes

- Un "must" pour l'utilisateur tout-terrain
- Poids léger, facile d'usage
- Nez de levage de 4" de long et à seulement 4.5" de la base
- Goupille de sécurité • Garantie à vie



Crics rouleurs - véhicules lourds



Crics pneumatiques/hydrauliques

# Pièce	Capacité (tonnes)	Haut. de levage		Poids	
		Bas	Haut		
TBQ-AJ22000A	22	8-3/4"	17-11/16"	72.6 lb	\$859.95
TBQ-TAJ40200	40/20	5.9"	16.1"	79.4 lb	\$1733.35
TBQ-AJ50000	50	11-3/8"	21-1/4"	101.2 lb	\$1199.95
TBQ-TAJ53150	50/30/15	5.9"	17"	123.5 lb	\$2399.95
TBQ-TAJ60000	60	16.5"	40.6"	278 lb	\$3733.35



NRC-72200D **\$1541⁷⁵**

Cric rouleur pneum./hydr., 22 tonnes

- Hauteur min./max.: 9"/22"
- Poids: 115 lb

NRC-72218

Cric rouleur pneum./hydr., 33/20 tonnes

- Hauteur min./max.: 6"/12"
- Poids: 100 lb

ESC-10771

Cric rouleur pneumatique/hydraulique, 50/30/15 tonnes

- Hauteur min.: 5.5"
- Hauteur max.: 11.9"
- Poids: 143 lb

72200D

72218



Crics rouleurs – véhicules lourds

CPT-85030 

Cric rouleur pneumatique/hydraulique, 30/15 tonnes

- Hauteur min.: 5.9"
- Hauteur max.: 16.1"
- Poids: 84 lb



CPT-85050 

Cric rouleur pneumatique/hydraulique, 50/25/15 tonnes

- Hauteur min.: 6.3"
- Hauteur max.: 18.5"
- Poids: 132 lb

OTC-UA22 **\$1519⁴⁵**

Cric rouleur pneum./hydraulique, 22 tonnes

- Hauteur min.: 8.27"
- Hauteur max.: 20-7/8"
- Poids: 110 lb





OTC-UA27 

Cric rouleur pneum./hydr., 27.5 tonnes

- Hauteur min.: 8-1/4"
- Hauteur max.: 21-3/8"
- Poids: 128 lb



Crics rouleurs pour véhicules lourds

# Pièce	Capacité (tonnes)	Haut. de levage		Poids	
		Bas	Haut		
SUN-6622	22 tonnes	9"	21"	119 lb	\$1011.55
SUN-6822	22 tonnes	8.75"	22.2"	90.2 lb	\$1558.65
SUN-6635	22/35 tonnes	8.625"	19.75"	119 lb	\$1808.05
SUN-6744	44 tonnes	8.25"	21"	95 lb	
SUN-6855	55/33/16.5 tonnes	5.9"	16.75"	129 lb	

Crics pneumatiques



TBQ-PAJ10000 **\$1193³⁵**

Cric pneumatique, 10 tonnes

- Hauteur min.: 17-1/2"
- Hauteur max.: 51-1/8"
- Poids: 199.5 lb



SUN-6710 

Cric pneumatique, 10 tonnes

- Hauteur min.: 17-3/4"
- Hauteur max.: 49"
- Poids: 187 lb



Crics pneumatiques portables



# Pièce	Capacité (tonnes)	Hauteur de levage		Poids	
		Bas	Haut		
NRC-82990C	10 tonnes	17-3/4"	49-3/8"	178 lb	\$1534.05
NRC-82992	15 tonnes	18-1/8"	51-3/8"	240 lb	



OTC-1591B 

Combiné cric pneumatique et support, 10 tonnes

- Hauteur min.: 18-3/4"
- Hauteur max.: 50-1/2"
- Poids: 187 lb

Crics ponts-élévateurs

NRC-82999AI 

Cric pont-élévateur pneumatique, 10 tonnes

- Hauteur de levage min.: 12.25"
- Hauteur de levage max.: 49.5"
- Portée de la semelle d'appui: 13.5"
- Poids: 817 lb



OTC-1590 

Cric pont-élévateur pneumatique, 10 tonnes

- Hauteur de levage min.: 13"
- Hauteur de levage max.: 52"
- Portée de la semelle d'appui: 29" à 41-3/4"
- Poids: 709 lb



Chandelles



Chandelles
• Vendues en paires

# Pièce	Capacité	Hauteur		Poids net	
		Min.	Max.		
Chandelles à cliquet					
SUN-1003C	3 tonnes	11-5/8"	16-3/4"	15 lb	\$99.95
SUN-1006C	6 tonnes	15-3/4"	24"	30 lb	\$174.65
SUN-1012C	12 tonnes	19-1/2"	30"	71 lb	\$406.05
Chandelles à goupille de blocage					
SUN-1210	10 tonnes	11"	17.3"	58 lb	\$368.15
SUN-1410	10 tonnes	28.1"	46.5"	115.6 lb	\$506.65
SUN-1522A	22 tonnes	11.8"	19.7"	72.7 lb	\$332.55



Chandelles
• Vendues en paires

# Pièce	Origine	Capacité par chandelle	Hauteur		Poids
			Min.	Max.	
Chandelles à cliquet					
NRC-81004C	Importée	3 tonnes	12"	17-1/2"	19 lb \$100.05
NRC-81012	Importée	12 tonnes	19-5/8"	29-3/8"	86 lb \$418.35
Chandelles à goupille de blocage, base carrée					
NRC-81205	États-Unis	5 tonnes	9-1/2"	15-3/4"	38 lb \$463.75
NRC-81205i	Importée				\$236.85
NRC-81225	États-Unis	25 tonnes	12"	20"	65 lb \$840.65
NRC-81225i	Importée				\$493.35
Chandelles à goupille de blocage, sur quatre pattes					
NRC-81208i	Importée	10 tonnes	10-1/2"	17"	60 lb \$410.45
NRC-81209	États-Unis	10 tonnes	18-1/2"	30"	80 lb \$948.65
NRC-81209i	Importée				\$542.65
NRC-81210	États-Unis	10 tonnes	28"	47"	106 lb \$1178.55
NRC-81210i	Importée				\$704.55



TUBER Paires de chandelles

# Pièce	Capacité (tonnes)	Hauteur de levage		Poids net	
		Bas	Haut		
Chandelles à cliquet					
• Dotées d'un ressort pour le levage rapide					
TBQ-JS06000B	6 tonnes	15-7/16"	23-5/16"	32 lb	\$107.15
TBQ-JS12000B	12 tonnes	18-7/8"	29-1/8"	68 lb	\$219.45
Chandelles à goupille de blocage					
TBQ-JS22000B	22 tonnes	12-3/8"	19-5/8"	61 lb	\$246.95

Chandelles à cliquet

• Vendues en paires

# Pièce	Cap.	Plage de levage	
ATD-7443A	3 tonnes	11-13/16" – 17.5"	\$117.55
ATD-7446A	6 tonnes	15-7/8" – 24.5"	\$188.75



OTC-SA02 **\$212³⁵**

Paire de chandelles en aluminium, 2 tonnes

- Hauteur min.: 9.5"
- Hauteur max.: 15.44"

Chandelles, 12 tonnes

• Vendues à l'unité

# Pièce	Plage de levage	
OTC-1778B	19" – 29-1/2"	\$642.75
OTC-1779B	33-3/4" – 44-1/4"	\$733.25



ESC-10459 **\$452²⁵**

Paire de chandelles EZ-Wheel, 22 tonnes

- Facile à rouler et à manoeuvrer grâce aux roulettes et à la poignée allongée
- 3 positions de hauteur: 13.5"/16.5"/20"

ESC-10456 **\$464¹⁵**

Paire de chandelles, 22 tonnes

- Selle à vis réglable
- 3 positions de hauteur: 15.5"/17.5"/20.5"
- Extension de selle: 2"
- Hauteur max.: 22.5"

Chandelles



Chandelles à mécanisme de serrage vissable, 20 tonnes

• Vendue à l'unité

# Pièce	Hauteur	Poids	
ESC-10802	16.5" – 26.5"	65 lb	\$427.55
ESC-10803	24" – 46"	82 lb	\$623.85



ESC-10804 **\$453⁰⁵**
Chandelle à goupille de blocage, 25 tonnes

• Hauteur min./max.: 27" / 41"
 • Poids: 79 lb • Vendue à l'unité



ESC-10493 **\$978⁰⁵**
Chandelle à haut levage pour véhicules lourds, 10 tonnes

• Trépied à pattes repliables
 • Roulettes à ressort
 • Hauteur min./max.: 43" / 69-1/4"
 • Poids: 200 lb • Vendue à l'unité

AME-14361 **\$113²⁵**
Paire de chandelles à dessus plat, 4 tonnes

• Le coussinet plat en caoutchouc s'agrippe au point de levage
 • 2 tonnes par chandelle
 • Hauteur min.: 13.8"
 • Hauteur max.: 21.81"



\$713⁴⁵

AME-14415
Chandelle à mécanisme de serrage vissable, 20 tonnes

• Hauteur min.: 26"
 • Hauteur max.: 46"



\$469¹⁵

AME-14425
Paire de chandelles pour véhicule lourd, 24 tonnes

• 12T par chandelle
 • Hauteur min.: 12"
 • Hauteur max.: 18"



\$514¹⁵

AME-14400
Paire de chandelles pour véhicule lourd, 40 tonnes

• 20T par chandelle
 • Hauteur min.: 12"
 • Hauteur max.: 20"

AME-14401 **\$584⁸⁵**
Paire de chandelles pour véhicule lourd, 44 tonnes

• 22 tonnes par chandelle
 • Mécanisme de blocage à goupille
 • Roulettes et manche en 2 pièces pour le placement et la manoeuvrabilité facile
 • Hauteur min.: 13"
 • Hauteur max.: 20"

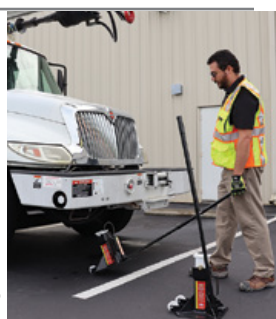

Vérins & accessoires

ESC-10316 **\$492⁰⁵**
Vérin hydr. à rallonges empilables, 10T

• Rallonges: 1", 2", 3"
 • Selle: 3/8"
 • Hauteur min./max.: 3.5"/11.25"



Vérins hydrauliques, 10 tonnes

• Casse les talons du côté arrière des pneus • Garantie de 3 ans

# Pièce	Hauteur rétrac.	Course	
ESC-10301	4.75"	2-1/8"	\$406.65
ESC-10302	6.75"	4-1/8"	\$434.45
ESC-10303	9.75"	6-1/8"	\$473.45
ESC-10304	11.75"	8"	\$525.45
ESC-10305	13.75"	10-1/8"	\$545.85



Raccords hydrauliques à débit élevé

• Interchangeable avec Enerpac C604 et Power Team/OTC 9795

# Pièce	Description	
AME-16000	Jeu mâle et femelle	\$82.55
AME-16050	Embout mâle	\$37.25
AME-16060	Embout femelle	\$41.25



Pompes à pied



AHP10000



4998



910130A



2510A



10518

Pompes à pied pneumatiques/hydrauliques

• Les pompes développent une pression hydraulique de 10,000 PSI

# Pièce	Marque	Capacité en huile	Réservoir	
TBQ-AHP10000	TOBEQ	98 cu. in	Aluminium	\$486.65
SUN-4998	SUNEX	98 cu. in	Aluminium	\$670.45
NRC-910130A	NORCO	122 cu. in.	Aluminium	\$582.15
OTC-2510A	OTC	98 cu. in	Plastic	\$748.15
ESC-10518	ESCO	135 cu. in.	Aluminium	\$705.55

Crics pour transmission



Sur tous les crics pour transmission TOBEQ

Crics pour transmission

# Pièce	Capacité	Hauteur min.	Hauteur max.	Poids	
TBQ-TJ00500A	1/2 tonne	32-7/16"	69-5/8"	107 lb	\$999.95
TBQ-TJ01000	1 tonne	33-1/4"	72-1/4"	158 lb	\$1533.35
TBQ-TJ01500	1.5 tonnes	7.85"	36.2"	319 lb	\$2232.35

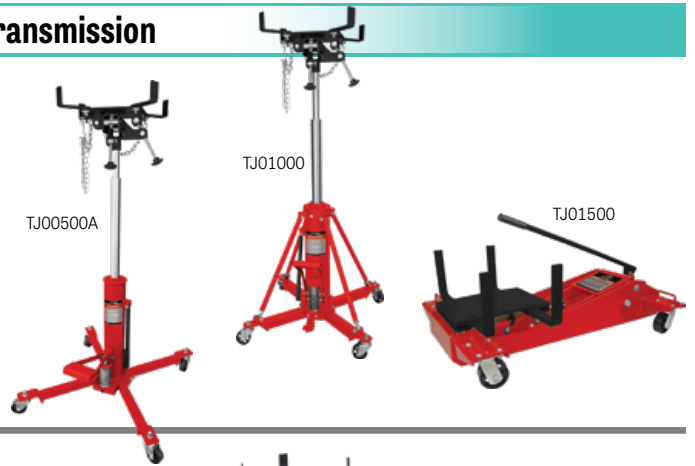

Sur tous les crics pour transmission SUNEX

Crics télescopiques pour transmission

# Pièce	Capacité	Hauteur min.	Hauteur max.	Poids	
SUN-7700C	1/3 tonne	50.8"	70.5"	68 lb	\$607.95
SUN-7793B	1/2 tonne	35.5"	75.5"	167 lb	
SUN-7796	1/2 tonne air/hydraulique	35.5"	73.5"	145 lb	



Cric pour transmission à profil bas

# Pièce	Capacité	Hauteur min.	Hauteur max.	Poids	
SUN-7752C	1.5 tonnes	8.6"	36.6"	300 lb	



Sur tous les crics pour transmission NORCO

Crics télescopiques pour transmission

# Pièce	Capacité	Haut. de levage Bas	Haut. de levage Haut	Base	Poids	
Crics hydrauliques pour transmission						
NRC-72550B <i>FASTJACK</i>	1/2 tonne	35"	72"	34" x 37"	178 lb	
NRC-72700A	1 tonne	45-3/4"	74-1/4"	38" x 38"	292 lb	
Crics pneumatiques/hydrauliques pour transmission						
NRC-72450B <i>FASTJACK</i>	1/2 tonne	36"	75"	34" x 34"	175 lb	
NRC-72475A <i>FASTJACK</i>	3/4 tonne	36-1/2"	75-1/4"	36" x 36"	196 lb	



Cric pour transmission à profil bas

# Pièce	Cap. (tonnes)	Haut. de levage Bas	Haut. de levage Haut	Dimensions Long. Larg.	Poids	
Crics hydrauliques pour transmission						
NRC-72050E	1/2 t	7-3/8"	32-1/8"	36" 26-1/2"	152 lb	\$1020.05
NRC-72025 <i>Châssis large</i>	1.5 t	4-3/4"	36-1/2"	43-1/4" 32-3/4"	414 lb	
NRC-72000E	1.5 t	7-3/4"	36-1/2"	45" 28"	310 lb	
NRC-72000Ei	1.5 t	7-3/4"	36-1/2"	45" 28"	310 lb	

Crics pour transmission

OTC-1522A



OTC



Cric pour transmission à faible levée, capacité de 2,000 lb

- Comprend une plaque adaptateur pour les transmissions Eaton® Fuller® RoadRanger®
- Plage de hauteur: 6-7/8" à 35-1/4"
- Poids: 352 lb

OTC-5019A



OTC



Cric pour transmission à faible levée, capacité de 2,000 lb

- Adaptateurs spéciaux conviennent aux transmissions populaires Eaton® Fuller® RoadRanger® et presque tous les camions de Classe 7 et 8
- Hauteur min.: 8-1/4" • Hauteur max.: 36-1/2"
- Poids: 376 lb

OTC-TJH10



OTC



Cric pour transmission à haute levée, capacité de 1,000 lb

- Selle universelle, supports aux coins réglables et chaînes de sécurité
- La tête s'incline d'avant en arrière et d'un côté à l'autre
- Hauteur min.: 35"
- Hauteur max.: 71-5/8" • Poids: 158 lb

OTC-TJHP15



OTC



Cric de transmission à haute levée assisté par air, capacité de 1,500 lb

- Selle universelle
- La tête s'incline d'avant en arrière et d'un côté à l'autre
- Base large et roues pivotantes de 4"
- Hauteur min./max.: 41.5"/65"
- Poids: 312 lb

OTC-5078



OTC



Cric pour transmission à haute levée pour camions et autobus, capacité de 2,000 lb

- Pompe à pied pneumatique
- Comprend un adaptateur pour transmissions automatiques Allison de séries 500 et 600
- Hauteur min.: 41-1/2"
- Hauteur max.: 65"
- Poids: 312 lb

HWA-HW93718



**HEIN-WERNER
AUTOMOTIVE**



Cric manuel pour transmission, 1 tonne

- Conçu pour les véhicules lourds
- Hauteur min.: 10.25"
- Hauteur max.: 45.25"
- Base: 47.5" x 28.25"
- Poids: 309 lb

Supports de moteur et accessoires

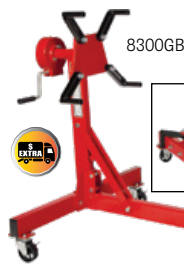

**SUNEX
TOOLS**

SUN-8300GB **\$890¹⁵** Support de moteur pliable, capacité de 1/2 tonne

- La boîte de vitesses à rapport de 63 à 1 fait facilement tourner le moteur à la position désirée en tournant une manivelle
- Longueur x largeur: 38.6" x 35.8"
- Poids: 96 lb



SUN-8400 **\$571²⁵** Support de moteur pliable, capacité de 1 tonne

- 8 positions de verrouillage fixent le moteur à des angles multiples pour différentes applications
- Longueur x largeur: 41.7" x 28.5"
- Poids: 132 lb

**SUNEX
TOOLS**

SUN-8300DP **\$89⁶⁵**

Bac à huile pour support de moteur

- Pour usage avec supports de moteur dont la base est en forme de "T" ou "I"



NORCO

NRC-78230



Support de moteur à engrenage, capacité de 2000 lb, rapport de 75:1

- Pour usage avec les moteurs d'automobiles ou les petits moteurs diesel
- Hauteur: 42"
- Largeur (avant): 21-1/4" (arrière): 40"
- Longueur: 38-1/4" - 53-1/4"
- Poids: 289 lb



OTC

OTC-1735B



Support de réparation universel Motor-Rotor®, capacité de 2,000 lb

- Support de réparation robuste conçu pour être utilisé comme dispositif de fixation des pièces pour les moteurs, les boîtes de vitesse, les convertisseurs de couple et les essieux arrière provenant des camions, des tracteurs et des machines de construction
- Bras universels • Dimensions: 59" x 24" x 16" • Poids: 290 lb



Supports de moteur et accessoires

NORCO

NRC-72850A

Élévateur/table de travail pour groupe motopropulseur, capacité de 2,500 lb

- Idéal pour le service du moteur, transmission, transaxe, train arrière et larges batteries de véhicules électriques
- Pompe air/hydraulique
- Hauteur de levage: 31" à 78"
- Dim. hors tout: 50" Lo x 33" La x 35" H
- Table: 19" x 36"
- Inclinaison: 15°
- Poids: 665 lb



OTC

OTC-1585A

Élévateur pour groupe motopropulseur avec plaque basculante, capacité de 1,250 lb

- Idéal pour le service du moteur et transaxe
- Plage de hauteur: 29-1/2" à 68-1/2"
- Poids: 372 lb



ATD-7478

Élévateur/table de travail pour groupe motopropulseur, capacité de 2,500 lb

- Conçu pour manipuler les moteurs lourds, ensembles d'essieux moteurs, transmissions, batteries de véhicules électriques et d'autres composants de véhicules
- Pompe air/hydraulique
- Plage de levage: 33" - 77"
- Table: 19.7" x 32"
- Inclinaison: +/- 11°
- Dim. hors tout: 48" x 33" x 33"
- Poids: 586 lb



OTC

OTC-1750A

Support Revolver® pour moteur diesel, 6,000 lb

- Pivote les pièces sur 360°
- La poignée est verrouillable à n'importe quelle position
- L'adaptateur universel permet l'usage avec une grande variété de plaques de montage
- Poids: 722 lb



SUN-5222 **\$1177³⁵**

Grue pour moteur, 2 tonnes

- Grue pliante à design peu encombrant
- Pompe à double piston pour atteindre rapidement la hauteur maximale
- Flèche à 4 positions pour une portée optimale selon la capacité requise
- Poids: 225 lb

SUNEX
TOOLS

SUNEX
TOOLS

SUN-5207

\$271²⁵

Barre transversale ajustable pour moteur

- S'allonge de 34.5" à 61"



APP-PP7136

\$58⁰⁵

Lève-moteur combinée

- Capacité de jusqu'à 600 lb
- Utiliser les crochets ou les boulons de fixation du moteur
- S'utilise comme crochets porte-charge ou comme lève-moteur

AMERICAN
POWER PULL



OTC-4305

\$162⁴⁵

Tringle de nivellement pour moteur, 1,500 lb

- Conçue pour manipuler et positionner des éléments volumineux et encombrants
- S'accroche à un palan ou un treuil
- Bascule horizontale ajustable

OTC



NORCO

NRC-78099

\$359¹⁵

Support de moteur sur 4 points, 700 lb

- Ajustable jusqu'à 47-1/2"



OTC-7100

\$113⁴⁵

Paire de supports de levage, 4,000 lb

- Fixer directement sur la pièce pour la lever facilement
- Utiliser des boulons de 1/2" de diamètre

OTC



Supports tout usage

NORCO

\$254⁵⁵

NRC-81034A

Support tout usage avec pédale, 3/4 tonne

- Conçu pour soutenir uniquement les composantes du véhicule
- Hauteur min.: 55-1/4"
- Hauteur max.: 81-1/2"

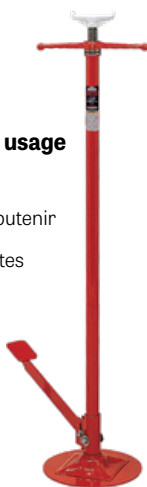

NORCO

\$264⁴⁵

NRC-81035A

Support tout usage de style trépied, 1.5 tonnes

- Assiste à stabiliser et supporter un véhicule levé par un élévateur en surface ou sous sol. Doit être utilisé en paires.
- Hauteur min.: 48-7/8"
- Hauteur max.: 85-3/8"



TORBEQ

\$199⁹⁵

TBQ-UHS03400A

Support pour pont élévateur, 3/4 tonne

- Poignée rotative en fer forgé
- Ajust. en hauteur: 53-1/2" à 80"
- Diamètre de la base: 12"

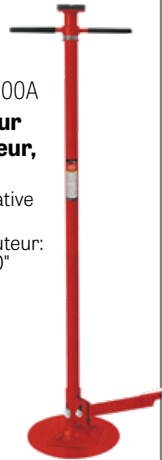

TORBEQ

\$233³⁵

TBQ-UHS01500A

Support de style trépied d'usage intensif pour pont élévateur, 1.5 tonnes

- Large selle à vis avec semelle en caoutchouc pour un réglage supplémentaire en hauteur
- Cinq réglages de hauteur
- Hauteur min./max.: 49-1/4" à 79-15/16"



SUNEX TOOLS

\$214²⁵

SUN-6809A

Support tout usage, 3/4 tonne

- Conçu pour soutenir uniquement les composantes du véhicule
- Hauteur min.: 53"
- Hauteur max.: 79"



OTC

\$244⁶⁵

OTC-UH15

Support auxiliaire tout usage - capacité de 1,500 lb

- Hauteur min.: 54-1/4"
- Hauteur max.: 80-3/4"



OTC

\$267⁴⁵

OTC-UH15FP

Support auxiliaire tout usage avec pédale - capacité de 1,500 lb

- Hauteur min.: 54-1/4"
- Hauteur max.: 80-3/4"



OTC

\$380⁸⁵

OTC-UH20

Support auxiliaire tout usage de grande portée - capacité de 2 tonnes

- Hauteur min.: 56-1/4"
- Hauteur max.: 85"



Supports stabilisateurs pour remorque

SUNEX TOOLS



SUN-1622 **\$350⁴⁵**

Support stabilisateur pour remorque, 20 tonnes

- Stabilise et assiste à supporter l'avant ou l'arrière d'une remorque sans tracteur
- Hauteur min.: 39"
- Hauteur max.: 50-1/2"



NORCO

Support stabilisateur pour remorque, 20 tonnes

- Stabilise et assiste à supporter l'avant ou l'arrière d'une remorque sans tracteur
- Hauteur min.: 39"
- Hauteur max.: 50-5/8"

# Pièce	Origine	
NRC-81022B	États-Unis	\$611.75
NRC-81022Bi	Importé	\$519.05



NORCO

NRC-81050 **\$1081⁹⁵**

Support stabilisateur pour remorque, 50 tonnes

- Cap. de charge statique: 100,000 lb
- Capacité de levage: 15,000 lb
- Poignée de tube amovible
- Hauteur min.: 39"
- Hauteur max.: 51"
- Diam. de la base: 14"
- Diam. de la plaque: 8"



Rampes pour camions

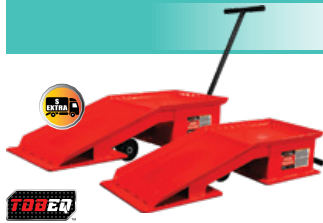

TBQ-TR20000 **\$1399⁹⁵**

Paire de rampes larges pour camion, 20 tonnes

- Largeur de pneu max.: 15.5"
- Poignée en T rétractable

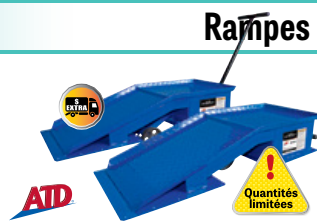

ATD-7321A **\$1399⁹⁵**

Paire de rampes larges pour camion, 20 tonnes

- Convient aux pneus jusqu'à 15.5"
- Manche télescopique

NORCO

Paire de rampes pour camion, 20 tonnes

- 10 tonnes par rampe
- Manche télescopique de 34"



# Pièce	Largeur max. bande de roul.	Lo. x La. x H	Poids d'expéd.	
NRC-82019	10"	48.25" x 12.625" x 9"	204 lb	\$1163.05
NRC-82020	16"	50.5" x 18.375" x 9.25"	346 lb	\$1564.95

Chariots pour véhicules



Chariots pour le déplacement de véhicule

- Le chariot à pédale vers la droite convient à l'usage normal et régulier
- Le chariot avec la pédale vers la gauche est utile lorsque le véhicule est en panne et que le pneu avant est orienté à un angle extrême. Dans cette situation, le chariot avec la pédale vers la gauche s'oriente en dehors du passage de roue.

# Pièce	Style de pédale	Dim. max. du pneu	Cap. max. par chariot	Cap. max. du véh. (4 chariots)	
GOJ-G5211	À droite	11" x 34"	1,300 lb	5,200 lb	\$487.85
GOJ-G6313	À droite	13" X 36"	1,575 lb	6,300 lb	\$519.35
GOJ-G6313L	À gauche	13" X 36"	1,575 lb	6,300 lb	\$519.35



ATD-7465 **\$253⁵⁵**

Chariot hydraulique pour le déplacement de véhicule

- Capacité: 1,500 lb/chariot
- Capacité de pneu: jusqu'à 12" de large
- Ouverture min./max.: 13.58" / 21.6"

ATD-7466 **\$152⁰⁵**

Paire de chariots pour le déplacement de véhicule

- Capacité: 1,500 lb/chariot
- Roulettes de 3" (2 à blocage)
- 12" x 16" x 4.8"



TBQ-PJ01500 **\$178¹⁵**

Chariot mécanique de positionnement de véhicule, 1,500 lb (3/4 tonne)

- Largeur de pneu max.: 13"
- Diamètre de pneu max.: 32"
- Ouverture min./max.: 13-3/8" / 28"



OTC-1580 **\$436⁵⁵**

Stinger® Easy Roller™ – Chariot hydraulique pour le déplacement de véhicule

- Capacité: 1,500 lb/chariot
- Capacité de pneu: jusqu'à 12" de large



Chariots porte-roues et pneus

JDI JohnDow Industries

JDI-JDI-TT1 **\$116⁶⁵**

Chariot pour pneus Tire Taxi™

- Capacité maximum de 265 lb
- Transporte 5 ensembles roue/pneu ou jusqu'à 8 pneus



Jaithex

GAI-GTJ-01 **\$199⁸⁵**

TRAC Tire Jack – Chariot d'assistance pour pneus et roues

- Capacité de 350 lb
- Permet de retirer ou d'installer le pneu d'un véhicule près du sol, en le glissant simplement sous le pneu et en le transportant hors ou sur le véhicule
- Manipulation des pneus en évitant l'effort avec le dos
- Construction robuste en acier soudé avec roulettes



GAI-GTRP-01 **\$124³⁵**

Accessoire de plaque de roulement TRAC

- À utiliser avec le chariot d'assistance pour pneus et roues TRAC
- Permet d'aligner plus facilement les trous de la roue sur les goujons du moyeu
- Construction robuste en acier soudé



GAI-Y471106 **\$766⁹⁵**

Chariot porte-roues de camion, 350 lb

- Faire simplement glisser les rouleaux sous le pneu et utiliser la poignée du chariot pour l'élever à la hauteur et position souhaitée
- Cadre avec poignée rabattable

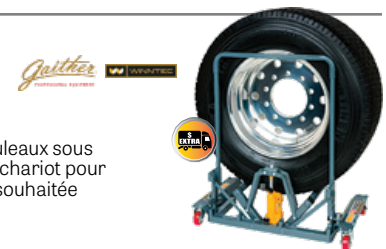

SUN-1501 **\$1095³⁵**

Chariot porte-roues hydraulique, 1,500 lb

- Pour la dépose, la pose et le transport de pneus/roues simples, en tandem et doubles jusqu'à 52" de diamètre
- Plage de levage: 0" à 9.25"
- Écart des bras: 21" à 25"
- 31" Lo. x 43" La. x 35" H



Chariots porte-roues et pneus

TBQ-WD01500A **\$894⁴⁵**

Chariot porte-roues hydraulique, 1,500 lb

- Bras de levage ajustables
- Long. du bras de levage: 25-3/16"
- Écart min./max. des bras: 23-7/16" - 27"
- Vérin: 4-11/16"
- 40-15/16" Lo. x 42-3/4" La. x 35" H



OTC

OTC-5105B

Chariot pneumatique hydraulique pour roue double, cap. de 1,100 lb

- Plage de levage: 0 à 42"
- Ajustement latéral de 6"
- Réglage de l'inclinaison de +15° à -8°

NRC-82306

Lève-roue/pneu pneumatique, capacité de 200 lb

- Son design déporté offre un accès ouvert à l'arrière pour monter le pneu sur le véhicule
- Jambes de support d'une hauteur de 6-1/4"
- Élévation max.: 39"
- Plateau intégré pour tenir les écrous de roue
- Dimensions: 16" Lo. x 17" La. x 58" H



Jaithier INDUSTRIE

GAI-Y472270

Appareil de levage et de déplacement de roues et de pneus

- Prend en charge toutes les tailles de pneus, y compris les pneus à roulage à plat
- Équipé d'une rampe de chargement, de rouleaux coulissants et d'une marche d'assistance
- Se déplace du sol à la hauteur de levage et est dépourvu de composants hydrauliques, pneumatiques et électriques, ce qui le rend pratiquement sans entretien
- Capacité: jusqu'à 80 lb sans assistance jusqu'à 150 lb avec assistance

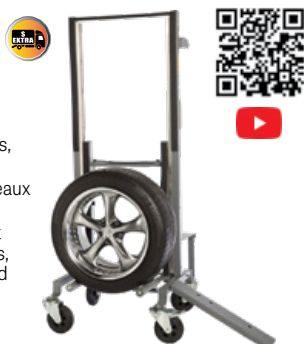

MRI-MTWL

Lève-roue Power Lifter rechargeable pour les roues de VUS et de camionnettes

- Capacité: jusqu'à 187 lb • Accélération auto. à 3 vitesses • Élévation max: 48"
- Diam. x largeur max. des pneus: 35" x 11"
- Comprend:
 - Plateau pour quincaillerie
 - Support pour clé à chocs
 - Sangle de sécurité pour la roue
 - (2) Batteries 12V rechargeables et (1) chargeur DC12.6V - 1A
- Dim.: 31" Lo. x 29-1/2" La. x 64" H



MARTINS



Jaithier INDUSTRIE

GAI-Y471147HD3

Smart Cart - Diabie pour roues et pneus de camions

- Lorsque le Smart Cart est poussé vers la pile de pneus, les bras à ressort saisissent les pneus sans qu'il soit nécessaire d'utiliser des pédales, des leviers ou des ressorts à gaz encombrants
- Utilisez la poignée pousse/tire pour retirer le chariot de la pile de pneus
- Convient aux pneus de 25" à 33"



MARTINS

MRI-MSTC

Diabie standard pour pneus Tire Rider

- Manipule jusqu'à 8 pneus
- Diam. max. des pneus: 29"
- Capacité: 440 lb



MARTINS

MRI-MTC

Diabie pour pneus

- Manipule jusqu'à 8 pneus
- Capacité: 550 lb



MRI-MSTWD

Diabie pour pneus de camion et autobus

- Manipule les pneus entre 36" et 48" D.E.
- Capacité: 275 lb



TOBER

TBQ-TC00300 **\$166⁶⁵**

Chariot porte-roues de camion, capacité de 300 lb

- Pour pneus de 36" à 48" de diamètre
- Écart des rouleaux: 19-1/2"
- Longueur des rouleaux: 9-1/2"



ATD-7229

\$192⁸⁵

Chariot porte-roues de camion, capacité de 300 lb

- Pour pneus de 36" à 48" de diamètre



Chariots porte-roues et pneus

AME-71300 **\$202¹⁵**

Chariot porte-roues de camion

- Convient aux pneus à profil surbaissé
- Pour pneus de 36" à 48" de diamètre



ESC-70132 **\$199⁸⁵**

Chariot porte-roues, capacité de 450 lb

- Conçu pour les pneus simples larges et les pneus à portance
- Rouleaux de 14"



ESC-70134 **\$286⁴⁵**

Chariot porte-roues ajustable, capacité de 330 lb

- Capable de manipuler une vaste gamme de pneus
- Pour pneus de 23.5" - 43.5"



ESC-90538

Chariot porte-roues de machine agricole et engin de terrassement

- Pour larges roues de 49" à 94.5" de diamètre, et jusqu'à 41.3" de profondeur
- Capacité de levage: 3,528 lb • Poids: 350 lb



Chariots pour tambour de frein

SUN-1330 **\$659³⁵**

Chariot pour tambour de frein

- Permet de retirer, installer et transporter les tambours ext. de frein de camion et les jantes int. avec moyeu de roue à disque trouvés sur la plupart des syst. de freinage de camions et remorques de classe 7 et 8
- Convient aux tambours de 15" et 16.5"
- Hauteur min./max.: 10.25"/15.25"



OTC-5090

Back Buddy™ II - Chariot pour ensembles de moyeux et tambours de camion

- Assiste à retirer et installer les lourds ensembles de moyeux et de tambours de camion • Levage à cliquet de 14"
- Mécanisme d'inclinaison et poignée rabattable
- Plateau intégré et coffre à outils

Adaptateurs compris:

- #513926: pour ensembles moyeux et tambours internes à 10 goujons - 335mm
- #513927: pour tambours extérieurs à 10 trous - disque de fixation de 3/4" d'épaisseur



Blocs empilables (Cribbing Blocks)

Blocs empilables Super Stacker

- Plastique non conducteur résiste à l'huile et la plupart des produits chimiques
- Ne fend pas comme le bois
- Limite de charge nominale basée sur une installation à couche unique



# Pièce	Dimensions	Cordon	Limite de charge nominale/bloc	
AME-15210	4" x 4" x 18"	Jaune - Léger	45,194 lb	\$133.25
AME-15230	6" x 7" x 24"	Bleu - Moyen	111,010 lb	\$424.25
AME-15239	6" x 7" x 24"	Orange - Intensif	129,631 lb	\$417.75

Plaques de stabilité pour crics bouteilles ou vérins hydrauliques

- Surface antidérapante prévient les crics de glisser en conditions humides et huileuses

# Pièce	Capacité	Dimensions	
AME-14464	50 tonnes	12" x 12" x 1"	\$176.05
AME-14465	100 tonnes	12" x 12" x 1.5"	\$260.85
AME-14466	200 tonnes	18" x 12" x 3"	\$469.15



AME-15273

Ensemble de 8 blocs empilables Super Stacker

- Comprend:
- (6) #15239
 - (1) #14465
 - (1) #14466

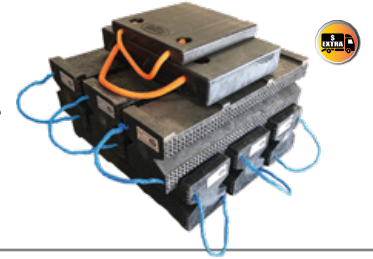

AME-15255

Ensemble industriel de 10 blocs empilables Super Stacker

- Comprend:
- (3) #15210
 - (6) #15230
 - (1) #14465



AME-15300 **\$27⁷⁵**

Cale de roue en caoutchouc

- Construction durable
- Design pyramidale rainuré • Vendu à l'unité
- Dimensions (Lo x La x H): 11.5" x 10" x 7.25"

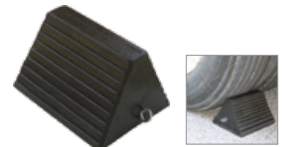

Coussinets pour points de levage

TBQ-4JPT **\$13⁸⁵**

Kit de 4 coussinets pour points de levage de véhicules Tesla modèles S, 3, X, Y

- Coussinets en caoutchouc sont positionnés sous les points de levage désignés par Tesla pour éviter d'endommager la batterie ou les rails latéraux du véhicule lors du levage
- Capacité de charge (4 coussinets): 5 tonnes



Tire-forts

APP-EZ2000 **\$73⁶⁵**

Tire-fort, 1 tonne

- Ratio 13:1 • Tirage: 8 pieds
- Manche repliable
- Mallette de transport compris
- Garantie de 25 ans

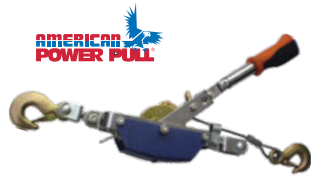

APP-72A **\$99⁹⁵**

Tire-fort, 2 tonnes

- Ratio: 36:1 • Tirage: 6 pieds
- Relâche la charge un cran à la fois
- Garantie à vie



ATD-7495 **\$117⁴⁵**

Tire-fort, 2 tonne

- Ratio: 32:1
- Tirage max.: 6 pieds
- Câble: 3/16"
- Relâche la charge un cran à la fois



ATD-7496 **\$173³⁵**

4-Ton Power Puller

- Ratio: 34:1
- Tirage max.: 6 pieds
- Câble: 1/4"
- Relâche la charge un cran à la fois



Tendeurs à levier

Tendeurs à levier à cliquet

- Garantie de 25 ans

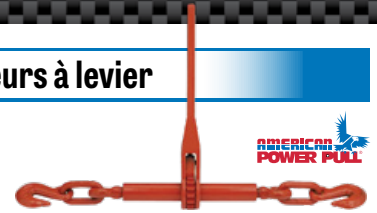

# Pièce	Grosseur Grade	Reprise de tension	Limite de charge pratique	Charge d'épreuve	Résistance à la rupture maximale	
APP-13070	5/16" : 70 3/8" : 40	9-5/16"	5,400 lb	10,800 lb	19,000 lb	\$96.15
APP-13080	3/8" : 70 1/2" : 10	8-5/8"	9,200 lb	18,400 lb	33,000 lb	\$111.65
APP-13085	1/2" : 70 5/8" : 30	8"	13,000 lb	26,000 lb	46,000 lb	\$129.75

Sangles tendeuses

ATD-8071 **\$54⁶⁵**

Sangle tendeur à cliquet 2" x 27" avec deux crochets en J

- Force de rupture: 10,000 lb
- Charge de travail limite: 3,333 lb

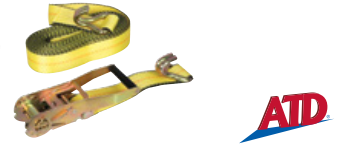

ATD-8072 **\$74⁹⁵**

Kit de 4 tendeuses à cliquet de 1" x 15 pieds

- Libération automatique rapide
- Capacité de 1,500 lb
- S'ajuste de 1 à 15 pieds



Palans

Palans à chaîne

- Construction solide en acier épais
- Crochets de sûreté forgés
- Engrenage triple • Garantie à vie



# Pièce	Capacité nominale	Levage normal	Diamètre de la chaîne	
APP-402	1/4 tonne	10 pieds	3/16" (4mm)	\$234.55
APP-405	1/2 tonne	10 pieds	1/4" (6mm)	\$270.15
APP-410	1 tonne	10 pieds	1/4" (6mm)	\$317.05
APP-415	1.5 tonnes	10 pieds	5/16" (8mm)	\$380.55
APP-420	2 tonnes	10 pieds	5/16" (8mm)	\$409.45
APP-430	3 tonnes	10 pieds	5/16" (8mm)	\$490.55
APP-450	5 tonnes	10 pieds	13/32" (10mm)	\$734.05

Palans à levier

- Construction en acier épais; crochets de sûreté forgés
- Garantie à vie

# Pièce	Capacité nominale	Levage normal	Diamètre de la chaîne	
APP-602	1/4 tonne	5 pieds	3/16" (4mm)	\$221.25
APP-603	1/2 tonne	5 pieds	3/16" (4mm)	\$276.35
APP-605	3/4 tonne	5 pieds	1/4" (6mm)	\$307.35
APP-610	1 tonne	5 pieds	1/4" (6mm)	\$355.95
APP-615	1.5 tonnes	5 pieds	5/16" (8mm)	\$409.35
APP-635	3 tonnes	5 pieds	13/32" (10mm)	\$566.85
APP-660	6 tonnes	5 pieds	13/32" (10mm)	\$937.35
APP-690	9 tonnes	5 pieds	13/32" (10mm)	\$2553.35

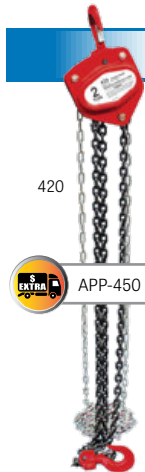

Palans à chaîne électriques professionnels

- Frein magnétique à disques multiples intégré pour une retenue efficace de la charge et la mise en place
- Limiteurs de course supérieur et inférieur réglables pour une souplesse maximale de régulation du mouvement de la charge

# Pièce	Capacité	Levage	Vitesse de levage	Chaîne	Cordon de contrôle	HP	Voltage (AC)*	Amp moteur à pleine charge*	Phase
MLW-9560	1/2 tonne	10 pieds	16 pi/minute	Simple	6 pieds	1/2 HP	115V/230V	7.6/3.8	Monophasé
MLW-9561	1/2 tonne	15 pieds	16 pi/minute	Simple	11 pieds	1/2 HP	115V/230V	7.6/3.8	Monophasé
MLW-9562	1/2 tonne	20 pieds	16 pi/minute	Simple	16 pieds	1/2 HP	115V/230V	7.6/3.8	Monophasé
MLW-9565	1 tonne	10 pieds	16 pi/minute	Simple	6 pieds	1 HP	115V/230V	14/7	Monophasé
MLW-9567	1 tonne	15 pieds	16 pi/minute	Simple	11 pieds	1 HP	115V/230V	14/7	Monophasé
MLW-9568	1 tonne	20 pieds	16 pi/minute	Simple	16 pieds	1 HP	115V/230V	14/7	Monophasé
MLW-9570	2 tonnes	10 pieds	8 pi/minute	Double	6 pieds	1 HP	115V/230V	14/7	Monophasé
MLW-9572	2 tonnes	15 pieds	8 pi/minute	Double	11 pieds	1 HP	115V/230V	14/7	Monophasé
MLW-9573	2 tonnes	20 pieds	8 pi/minute	Double	16 pieds	1 HP	115V/230V	14/7	Monophasé



* Consulter le manuel de l'opérateur pour connaître l'appel de courant, la tension nominale, les exigences électriques et l'installation par un professionnel certifié.

LE CHOIX D'UNE POMPE À EAU

- **Pompes de transfert d'eau:** Pompes à usage général qui déplacent efficacement l'eau.
- **Pompes à haute pression:** Plus de pression, mais un volume plus faible. Poussent l'eau sur de plus grandes distances.
- **Pompes à produits chimiques:** Déplacent une variété de produits chimiques agricoles et industriels tels que les engrais liquides.
- **Pompes à semi-déchets:** Pour les applications avec de l'eau sale. Elles acceptent les saletés, les gravillons et les solides jusqu'à 5/8". Accès sans outil lorsque les pompes doivent être nettoyées.
- **Pompes à déchets:** Pompes puissantes et robustes. Traite les solides jusqu'à 1" de diamètre. Système d'accès facile pour ouvrir et nettoyer les déchets.



APPLICATION	POMPE DE TRANSFERT D'EAU	POMPE À HAUTE PRESSION	POMPE À PRODUITS CHIMIQUES	POMPE À SEMI-DÉCHETS	POMPE À DÉCHETS
EAU CLAIRE	✓	✓	✓	✓	✓
EAUX GRISES	✓	✓	✓	✓	✓
FOSSE SEPTIQUE	✓	✓	✓	✓	✓
EAU SALÉE		✓	✓	✓	✓
EAU VISQUEUSE			✓	✓	✓
EAU BOURBEUSE			✓	✓	✓
EAU BOUEUSE			✓	✓	✓
EAU ABRASIVE				✓	✓
EAUX DE FOSSÉS À ÉCOULEMENT LENT				✓	✓
TROUS D'HOMME				✓	✓
FEUX DE BROUSSAILLES		✓			
ENGRAIS LIQUIDE			✓		
EAU À FORT TENEUR EN MATIÈRES SOLIDES					✓

Pompes de transfert d'eau



Pompes de transfert d'eau



	BEP-WP-1015HT	BEP-WP-2070S	BEP-WP-2065HL	BEP-WP-3065HL	BEP-WP4013H
Séries	WORKSHOP Service léger/Petits projets	WORKSHOP Service léger/Petits projets	COMMERCIAL	COMMERCIAL	COMMERCIAL
Type de moteur / CC	POWERED BY HONDA GX25 / 25CC	POWER EASE R225 / 223CC	POWERED BY HONDA GX200 / 196CC	POWERED BY HONDA GX200 / 196CC	POWERED BY HONDA GX390 / 389CC
Port d'entrée / sortie	1"	2"	2"	3"	4"
Débit	36 GPM	158 GPM	158 GPM	264 GPM	430 GPM
Hauteur d'aspir. / Hauteur totale	26 pi / 100 pi	23 pi / 82 pi	26 pi / 85 pi	26 pi / 85 pi	26 pi / 115 pi
Capacité du réservoir d'essence	0.6L (0.15 GAL)	3.1L (0.82 GAL)	3.1L (0.82 GAL)	3.1L (0.82 GAL)	6.1L (1.6 GAL)
Dimensions (Lo. x La. x H)	16" x 12" x 16"	21" x 17" x 19"	21" x 17" x 19"	21" x 17" x 19"	26" x 18" x 22"
Poids	32 lb	60 lb	62 lb	67 lb	112 lb
Garantie (Contre les défauts de fabrication)	Pompe: 2 ans Moteur: 3 ans	Pompe: 2 ans Moteur: 2/5 ans	Pompe: 2 ans Moteur: 3 ans	Pompe: 2 ans Moteur: 3 ans	Pompe: 2 ans Moteur: 3 ans
	\$711.35	\$390.65	\$711.35	\$853.85	\$1601.95

Pompes à semi-déchets et à déchets

BE

Pompes à semi-déchets et pompes à déchets



	BEP-TP-2065HT	BEP-TP-3070R	BEP-TP-3065HR	BEP-TP-3013HM	BEP-TP-4013HM
Séries	COMMERCIAL	WORKSHOP Service léger	COMMERCIAL	INDUSTRIAL	INDUSTRIAL
Type de pompe	SEMI-DÉCHETS	SEMI-DÉCHETS	SEMI-DÉCHETS	DÉCHETS	DÉCHETS
Type de moteur / CC	POWERED BY HONDA GX200 / 196CC	POWER EASE R225 / 223CC	POWERED BY HONDA GX200 / 196CC	POWERED BY HONDA GX390 / 389CC	POWERED BY HONDA GX390 / 389CC
Port d'entrée / sortie	2"	3"	3"	3"	4"
Débit	158 GPM	264 GPM	264 GPM	370 GPM	580 GPM
Hauteur d'aspir. / Hauteur totale	26 pi / 85 pi	26 pi / 85 pi	26 pi / 85 pi	26 pi / 98 pi	26 pi / 95 pi
Capacité du réservoir d'essence	3.1L (0.82 GAL)	3.1L (0.82 GAL)	3.1L (0.82 GAL)	6.1L (1.6 GAL)	6.1L (1.6 GAL)
Capacité en solides	Jusqu'à 5/8"	Jusqu'à 5/8"	Jusqu'à 5/8"	Jusqu'à 1"	Jusqu'à 1"
Dimensions (Lo. x La. x H)	21" x 17" x 19"	21" x 17" x 19"	21" x 17" x 19"	26" x 18" x 22"	26" x 18" x 22"
Poids	80 lb	90 lb	90 lb	144 lb	152 lb
Garantie (Contre les défauts de fabrication)	Pompe: 2 ans Moteur: 3 ans	Pompe: 2 ans Moteur: 2/5 ans	Pompe: 2 ans Moteur: 2/5 ans	Pompe: 2 ans Moteur: 3 ans	Pompe: 2 ans Moteur: 3 ans
	\$1079.45	\$718.45	\$1150.65	\$2611.35	\$2741.95

Pompes à produits chimiques

NP-2070R



Pompe à produits chimiques

NP-3070R



NP-2065HR



NP-3065HR



	BEP-NP-2070R	BEP-NP-3070R	BEP-NP-2065HR	BEP-NP-3065HR
Séries	WORKSHOP Service léger/Petits projets	WORKSHOP Service léger/Petits projets	COMMERCIAL	COMMERCIAL
Type de moteur / CC	POWER EASE R225 / 223CC	POWER EASE R225 / 223CC	POWERED BY HONDA GX200 / 196CC	POWERED BY HONDA GX200 / 196CC
Port d'entrée / sortie	2"	3"	2"	3"
Débit	154 GPM	265 GPM	154 GPM	265 GPM
Hauteur d'aspir. / Haut. totale	26 pi / 115 pi	26 pi / 92 pi	26 pi / 115 pi	26 pi / 92 pi
Cap du réservoir d'essence	3.1L (0.82 GAL)	3.1L (0.82 GAL)	3.1L (0.82 GAL)	3.1L (0.82 GAL)
Dimensions (Lo. x La. x H)	21" x 17" x 19"	21" x 17" x 19"	21" x 17" x 19"	21" x 17" x 19"
Poids	60 lb	64 lb	60 lb	64 lb
Garantie (Contre défauts de fabrication)	Pompe: 2 ans Moteur: 2/5 ans	Pompe: 2 ans Moteur: 2/5 ans	Pompe: 2 ans Moteur: 3 ans	Pompe: 2 ans Moteur: 3 ans
	\$521.35	\$587.85	\$1067.55	\$1126.95



BEP-HPFK-2070R **\$913¹⁵**

Kit pompe à eau haute pression

- Moteur: 225cc • Débit: 126 GPM
- Cap. réservoir d'essence: 3.6L (0.95 gal)
- Entrée/Sortie: 2"
- Hauteur d'aspir./Hauteur totale: 26/197 pi
- Kit comprend: tuyau d'incendie de 50 pi, buse d'incendie, tuyau d'aspiration de 12 pi
- Dim.: 28" x 20" x 18" • Poids: 86 lb
- Garantie: Moteur 2/5 ans / Pompe 2 ans

Pompes d'incendie haute pression



BEP-HPFC-2065HR **\$1435⁶⁵**

Chariot de pompe d'extinction d'incendie

- Moteur: 196cc • Débit: 126 GPM
- Réser. d'essence: 3.6L (0.95 gal)
- Entrée/Sortie: 2"
- Hauteur d'aspiration / Hauteur totale: 26/197 pi
- Kit comprend: tuyau d'incendie de 50 pi, buse d'incendie, tuyau d'aspiration de 12 pi
- Dim.: 30" x 29" x 23" • Poids: 130 lb
- Garantie: Moteur 3 ans / Pompe 2 ans

\$1388¹⁵

BEP-WS1565H
Pompe d'extinction d'incendie

- Moteur: 196cc
- Débit: 85 GPM
- Réservoir d'essence: 3.6L (0.95 gal)
- Entrée/Sortie: 1.5" • (2) Sorties 1"
- Hauteur d'aspiration/Hauteur totale: 26/120 pi
- Dimensions: 27" x 18" x 17"
- Poids: 70 lb
- Garantie: Moteur 3 ans / Pompe 2 ans



Pompes de transfert d'eau

MLW-2771-20



Pompe de transfert d'eau M18™ (outil seul)

- 8 GPM
- Entrée/Sortie: 3/4"
- Hauteur de refoulement max.: 75 pi
- Hauteur de colonne d'eau max.: 18 pi
- Garantie de 5 ans



Milwaukee

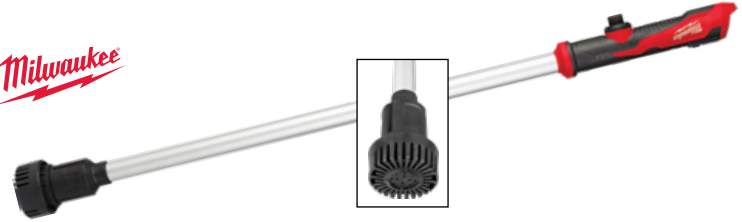

MLW-2579-20 **\$249⁹⁵**

Pompe de transfert d'eau à perche M12™ (outil seul)

- 9 GPM
- Filtre 360° maximise le débit en présence de débris abondants
- Connexion pour un boyau d'arrosage ordinaire de 3/4"
- Tube submersible de 36"



Pompes multi-fluides

TURBOXL

DP203



DP201

Pompes à diaphragme

- Membrane en nitrile
- Applications: diesel, essence sans plomb, graisse, kérosène, tous les genres d'huiles (moteur, hydraulique, engrenage, l'huile usée), antigel, lave-vitre

# Pièce	Entrée/Sortie	Débit max.	
TXL-DP203	3/4"	16 GPM	\$807.75
TXL-DP201	1"	24 GPM	\$1017.35

Pompes pneumatiques à diaphragme, 24 GPM

- Construction robuste en aluminium
- Anneaux d'étanchéité et membrane en nitrile
- Entrée/Sortie: 1"
- Entrée d'air: 1/4"
- Applications: diesel, graisse, kérosène et huile

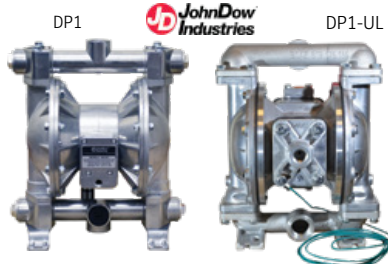

# Pièce	Certific.	PSI max.	
JDI-JDI-DP1	Non-UL	115 PSI	\$1044.45
JDI-JDI-DP1-UL	UL	110 PSI	\$2358.35

SCIRCLE®

Extracteurs de fluides, 6L/1.5 gallons

- Pour usage avec: huile moteur, huile de transmission, liquide de transmission, liquide de refroidissement, liquide de frein, liquide de direction assistée, eau, etc.
- Le kit #65861 est livré avec un adaptateur de valve de purge de frein pour une extraction rapide du liquide de frein



# Pièce	Opération	
9CL-65860	Manuelle	\$177.15
9CL-65861	Pneumatique	\$218.55

MIT-MV7201 **\$222⁷⁵**

Évacuateur/distributeur de fluide manuel, 8.8L

- Pour usage avec: huile moteur, liquides de transmission, de refroidissement et de frein
- Peut évacuer l'huile moteur ou le liquide de transmission directement par les tubes de jauges
- Comprend:
 - Tube de jauge, 5.7mm D.E. x 1.5m
 - Tube de jauge, 6.6mm D.E. x 1.5m
 - Tûne d'évacuation principal, 10mm D.E. x 1.5m
 - Adaptateurs de tube



MIT-MV7300 **\$216²⁵**

Évacuateur pneumatique de fluides, 8.8L

- Pour usage avec: huile moteur, liquides de transmission, de refroidissement et de frein
- Comprend le kit #MVA7205 pour purger les systèmes de frein hydraulique et d'embrayage
- Peut évacuer l'huile moteur ou le liquide de transmission directement par les tubes de jauges
- Comprend:
 - Tube de jauge, 5.7mm D.E. x 1.5m
 - Tube de jauge, 6.6mm D.E. x 1.5m
 - Tube d'évac. principal, 10mm D.E. x 1.5m
 - Adaptateurs de tube



LMX-LX-1314 **\$354⁷⁵**

Extracteur de liquides manuel/pneumatique 2 en 1 de 9.8L

- Pour huile à moteur et d'engrenages, liquide de freins, de transmission, eau, etc.
- Prévention automatique des débordements
- Soupape de décompression
- Tuyau d'aspiration en acier tressé et PVC de 60"
- Tubes de jauge: 3/8" x 17", 3/8" x 30", 1/4" x 31", 5/16" x 36-1/4"
- Adaptateurs de tubes

LI-MAX



Pompes multi-fluides

PBT-71196 **\$219²⁵**

Pompe à débit rapide pour plusieurs types de fluides

- Actionné à l'aide d'une perceuse sans fil
- Débit de 3L/min à une vitesse de perceuse de 1,200 rpm
- Opération à une seule main
- Comprend un adaptateur universel
- Tuyaux compris: (2) 8mm x 1m et (1) 6mm x 1m
- Comprend un boîtier moulé



MIT-MV7241 **\$31³⁵**

Pompe de transfert de fluide

- Pour huile moteur, liquides de refroidissement, de transmission, de frein ou de servodirection

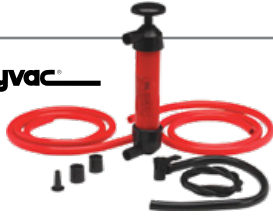

Pompe de transfert manuelle à levier

- 11 oz par course
- Tube télescopique de 19-3/4" à 35-1/2"



FIL-FR20V **\$173¹⁵**

Pompe rouge

- Compatible avec l'huile à moteur, l'huile de transmission, l'antigel, les acides légers, les dégraissants



FIL-FRHP32V **\$173¹⁵**

Pompe bleue

- Compatible avec DEF, AdBlue®, huiles hydrauliques, à moteur et transmission, diesel, antigel, acides doux, dégraissants



FIL-FRAP32V **\$592³⁵**

Pompe pneumatique de transfert de DEF

- Compatible avec: Diesel, DEF, antigel, huiles pour engrenages, huiles pour moteurs, huiles hydrauliques, acides doux
- Débit: jusqu'à 6.5 GPM
- Pression d'air min/max: 30-100 PSI
- Montage sur bonde de 2"
- Comprend: tuyau d'aspiration et composants d'installation



SGT-17500 **\$56⁴⁵**

Pompe pour seau

- Pour usage avec tous les fluides non-corrosifs, y compris les diluants pour peinture
- Convient aux seaux de 5 et 6 gallons

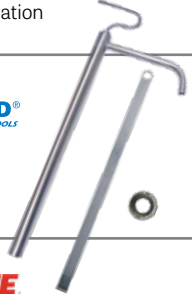

FIL-FR112 **\$361⁴⁵**

Pompe manuelle rotative de transfert de carburant

- Pour usage avec: gaz, diesel, biodiesel jusqu'à B20, E-15, kérosène, solvants Stoddard, huiles légères et essences minérales
- Débit: jusqu'à 10 gallons (38L) par 100 révolutions
- Débit réversible permet de faire le plein et de vidanger les réservoirs de carburant des véhicules
- Entrée/sortie: 1" / 3/4" • Base de montage de 2"
- Poignée compatible avec un cadenas
- Tube télescopique en acier de 20" à 34,5"
- Embout de 3/4" pour tuyau • Tuyau de 5/8" x 8 pieds



FIL-SD62 **\$112⁶⁵**

Pompe manuelle rotative de service standard

- Pour usage avec: diesel, kérosène, huile à machine, mazout (ne convient pas au gaz ou fluides corrosifs)
- Débit: 7.5 gallons (28L) par 100 tours
- Entrée: 3/4"



SGT-17580 **\$204⁸⁵**

Pompe manuelle rotative pour baril

- Pour usage avec: diluants pour peinture, acétone, DEF (urée), essence, eau, acides doux, lave-glace, antigel, diesel, fluides à base alcaline et de pétrole
- Distribue 8 gal/100 tours
- Convient aux barils de 15, 30 et 55 gal avec bonde de 2"



ATD-5009 **\$147⁰⁵**

Pompe rotative manuelle pour baril

- Pour le transfert des liquides non corrosifs à base de pétrole, huiles légères, diesel, kérosène (Ne pas utiliser avec les liquides à base d'eau, solvants, acides, antigel, gaz)
- Distribue 1.3 gal en 20 tours
- Convient aux barils de 16-55 gallons
- Boîtier de pompe en fonte



FIL-FR152 **\$343⁴⁵**

Pompe manuelle à piston de service intensif

- Pour usage avec: gaz, diesel, huiles légères et kérosène
- Débit: 20 gallons (76L) par 100 tours
- Entrée/sortie: 1" / 3/4"
- Tuyau: 3/4" x 8 pi
- Approuvée UL/cUL, ATEX, CE



ATD-5025 **\$483⁰⁵**

Pompe de transfert de carburant à double diaphragme

- Pour usage avec: essence, diesel, mazout, huile à moteur et des produits à base de pétrole de viscosité faible à moyenne (Ne pas utiliser avec liquides corrosifs, solvants, acides, alcalis, etc.)
- Débit: 1 gallon par 5 pressions
- Pour barils de 15 à 55 gallons
- Adaptateur de bonde de 2"
- Boyau en néoprène antistatique de 8 pieds



Pompes multi-fluides



ATD-5024 **\$71⁹⁵**

Pompe Ezee Flo

- Pour usage avec: huile à moteur, huile pour engrenages, kérosène, diesel, carburant léger, diluants pour peinture à base d'huile
- Débit: 1 pinte pour 15 pressions
- Convient aux contenants de 5 gallons
- Boyaux de 4 pieds avec bec verseur en acier
- Inclut une rallonge de pompe de 3/4" pour contenants de grande profondeur



LMX-LX-1329 **\$105⁰⁵**

Pompe à levier de haute qualité pour produits chimiques

- Pour les solutions acides, produits chimiques, carburants, mazouts, DEF, urée, AdBlue®
- Fournit 1 gallon pour 8 poussées
- Convient aux barils de 15-55 gallons
- Anneau de verrouillage ajustable pivotant sur 360°
- Bec verseur anti-gouttes

SGT-17550 **\$80⁶⁵**

Pompe pour baril

- Pour usage avec: fluides à base de pétrole tels que les lubrifiants, antigel, solvants, diluants pour peinture et autres liquides non corrosifs
- Distribue 1.5 pintes (710 ml) par course
- Convient aux barils de 15, 30 et 55 gallons
- Adaptateur de bonde standard



ATD-5080 **\$191¹⁵**

Pompe à levier en plastique pour baril

- Pour usage avec: liquides à base d'eau, détergents, savons, antigel, lave-glaces, huiles hydrauliques, lubrifiants, herbicides et pesticides, AdBlueMD, urée, DEF
- Débit: 1 pinte (500 ml) par course
- Convient aux barils de 15-55 gallons
- Tuyau de décharge de 6.5 pi x 3/4"
- Adaptateur de bonde de 2"



LMX-LX-1316 **\$69⁷⁵**

Pompe à levier de service intensif

- Pour les fluides non corrosifs tels que: huile de chauffage, huile moteur, liquide de transmission, additifs automobile (à base d'huile), huiles (lourdes et légères), savons, etc. (Non recommandé pour usage avec: acides, antigel, solutions détergentes et savonneuses, essence, jus, dissolvants à laque, produits chim. corrosifs, huiles vég. ou média à base d'eau)
- Fournit 13 oz par coup
- Convient aux barils de 15-55 gal. avec bondes de 2"
- Tube télescopique auto-ajustable de 34"
- Bagues de bonde de 1-1/2" et 2" • Entrée: 1-1/4" • Sortie: 3/4"



SGT-17560 **\$79³⁵**

Pompe à levier pour baril

- Pour usage avec les fluides non-corrosifs à base de pétrole
- Distribue environ 10 oz. par course
- Convient aux barils de 15 - 55 gallons
- Tuyau télescopique s'ajuste de 19" à 35"



LIN-1340 **\$88⁸⁵**

Pompe à levier

- Pour usage avec: fluides non corrosifs, huile moteur, liquide de trans., huile d'engrenage, liquide de refroidissement, huile de silicone, et plus (ne convient pas au gaz)
- Débit: minimum de 14.0 oz. (414 ml) par coup
- Convient aux barils de 16-55 gallons



ATD-5007 **\$94²⁵**

Pompe à baril d'usage intensif

- Pour usage avec: fluides à base d'huile, huile à moteur, huiles lourdes et légères, diesel, kérosène, huile de chauffage
- Débit: 10 oz/course
- Convient aux barils de 15-55 gallons
- Adaptateur de bonde standard de 1-1/2" et 2"



Clés pour bouchons de baril



LIN-5841 **\$23⁷⁵**

Clé pour bouchon de baril

- Pour défaire ou serrer les bouchons et les capuchons
- Compatible avec les bouchons standard en métal ou en plastique sur les barils de 16 à 55 gallons



ATD-5271 **\$36²⁵**

Clé anti-étincelles pour bouchon de baril

- Convient à la plupart des bouchons de baril de 2" et 3/4"



Chariots à baril



5216



5255



Chariots à baril

- Fabriqués en acier de calibre 11

# Pièce	Capacité de baril	Diamètre de la base	Charge maximale	
ATD-5216	16 gallons	13" - 14.25"	200 lb	\$93.45
ATD-5255	55 gallons	23"	1,200 lb	\$262.35

Systèmes de remplissage de fluide



Réservoirs de remplissage et d'évacuation

- Utilise l'air comprimée de l'atelier pour remplir ou évacuer
- Valve de contrôle de débit isolée et bouton de pression/d'aspiration
- Comprend une jauge combinée pression/dépression
- Le couvercle est interchangeable avec les autres tailles de réservoirs

# Pièce	Capacité	Accessoires compris	
MIT-MV7102	2.5 pintes (2.5L)	Tuyau flexible avec valve de contrôle et tige d'évacuation de 12"	\$352.65
MIT-MV7105	1.2 gallons (5L)	Tuyau flexible avec valve de contrôle et tige d'évacuation de 12"	\$380.05
MIT-MV7110	2.5 gallons (10L)	Tuyau flexible avec valve de contrôle et tiges d'évac. de 12", 61.5", 97.5"	\$374.85
MIT-MV7120	5.3 gallons (20L)	Tuyau flexible avec valve de contrôle et tiges d'évac. de 12", 61.5", 97.5"	\$412.55



MIT-MV6412A **\$576⁰⁵** Système de remplissage de transmission automatique, 2.5 gallons (10L)

- Comprend un kit de 10 adaptateurs de connexion (#MIT-MVA5800) pour les transmissions Ford, Toyota, BMW, Honda, Nissan, VW, Audi, Mercedes, et Volvo



MIT-MV7412 **\$579⁰⁵** Système de remplissage et d'évacuation de transmission automatique, 2.5 gallons (10L)

- Utilise l'air comprimée de l'atelier pour remplir ou évacuer
- Comprend un kit de 13 adaptateurs de connexion (#MIT-MVA5800A) pour les transmissions variées
- Valve de contrôle de débit isolée et bouton de pression/d'aspiration



CTA-7400 **\$368⁸⁵**

Système de remplissage ATF, 9L

- Fonctionne sur la majorité des véhicules
- Tuyau transparent de 5 pieds
- Jauge: 0 - 35 PSI (0 - 2.5 bar)
- Compatible avec d'autres marques d'adaptateurs



9CL-65801 **\$546⁶⁵**

Système de remplissage de fluide, 12.5L

- Convient à: ATF, huile d'engrenage et différentiel
- Remplissage pneumatique ou manuel
- Comprend 10 adaptateurs pour la majorité des véhicules: Audi, Ford, Mercedes, Toyota, VW et Volvo



9CL-65820 **\$367⁹⁵**

Système manuel de remplissage ATF, 6L

- Remplit les transmissions automatiques sans jauge
- Convient à la plupart des transmissions: Audi, Cadillac, Ford, GMC, Infiniti, Mercedes, Nissan, Toyota, VW, et Volvo
- Base conçue pour y placer les pieds afin de stabiliser le réservoir pendant le pompage



9CL-65821 **\$141⁴⁵**

20 adaptateurs pour le rempliss. ATF

- Pour remplir les transmissions automatiques sans jauge
- Convient à: Audi, Cadillac, Chevrolet, Ford, Honda, Hyundai, Infiniti, Mercedes, Nissan, Toyota, Volkswagen, et Volvo



CTA-3950 **\$425⁹⁵**

19 adaptateurs pour le remplissage ATF

- Pour usage avec #CTA-7400 ainsi que d'autres marques

Systèmes de remplissage de fluide



ASM-ATFBASIC **\$263⁸⁵**
Remplisseur d'organes de transmission (driveline), 8L - modèle de base

- Remplit les transmissions, les différentiels et les boîtes de transfert (ne convient pas aux carburants et solvants)



ASM-ATF129 **\$65⁵⁵**
Adaptateur de remplissage de transm. - Mercedes 722.9
 • M12 x 1.5



ASM-ATF16DSG **\$64⁶⁵**
Adaptateur de remplissage de transmission - VW/Audi "DSG"
 • M24 x 1.5
 • Comparable à VW/Audi #VAS6262A

ASM-ATF24ST **\$71⁶⁵**
Adaptateur de remplissage ATF - Audi Steptronic
 • Pour Audi A4, A6, et Q5, 2018-2019
 • Comparable à l'outil du fabricant #VAS6617/12



ASM-ATF61GM **\$43⁶⁵**
Adaptateur de remplissage ATF, M6 x 1 - GM
 • Pour GM 8L45, 8L90 et 10L90 de 2015 à 2018
 • Comparable à l'outil du fabricant #DT-51190

CTA-7430 **\$42⁶⁵**
Adaptateur de remplissage ATF - VW/Audi S Tronic
 • Pour Audi A4, A6, et Q5, 2018-2020
 • Compatible avec d'autres marques de remplisseurs ATF



OTC-6604 **\$32⁸⁵**
Adaptateur de remplissage ATF - Ford Explorer 2003+
 • Pour les Ford Explorer 2003+ dotés d'une transmission automatique 5R55W
 • Même que Ford No. 307-437



9CL-65820-21 **\$22⁰⁵**
Adaptateur de remplissage ATF - Audi 7 vitesses
 • Adaptateur convient aux transmissions automatiques sans jauge d'huile
 • Pour les transmissions Audi 7 vitesses à double embrayage
 • Peut être utilisé avec les réservoirs 9CL-65801 et 9CL-65820
 • Compatible avec les autres réservoirs du marché



9CL-65830 **\$75⁷⁵**
Kit d'adaptateurs de vidange et de remplissage pour transmissions Mercedes 9G-Tronic 725.0



Pistolets à succion/remplissage

CTA-7077 **\$100⁸⁵**
Pistolet à succion/remplissage 1.5L

- Pour tous les fluides automobiles à l'exception des carburants

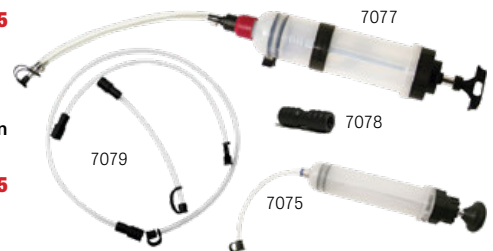

CTA-7074 **\$175⁷⁵**
Kit de pistolet à succion/remplissage

- Comprend: pistolets 1.5L (7077) & 200ml (7075), adaptateur de remplissage ATF (7078), 3 tuyaux d'extensions (7079)
- Pour tous les fluides automobiles à l'exception des carburants



CTA-7073 **\$51⁶⁵**
Pistolet de succion/remplissage 200ml avec tuyau de recharge



Pistolets à succion/rempliss.
 • #MVA6852 comprend un adaptateur pour ATF

# Pièce	Capacité	
MIT-MVA6852	1.5 L	\$92.85
MIT-MVA6851	207ml (7 oz)	\$49.45

MIT-MVA6853 **\$129⁸⁵**
Extracteur/amorceur/distributeur de carburant et de liquide de 1.5 L

- Fourni avec des adaptateurs pour le carburant diesel et compatible avec d'autres connecteurs Mityvac
- Applications: diesel, essence, huile moteur, liquide de frein, de transmission, de différentiel arrière et de refroidissement



LIN-617 **\$90⁸⁵**
Pistolet à succion/remplissage de liquide DEF, 1.5 L



LEG-L1700 **\$20⁵⁵**
Pistolet à succion de 16 oz.



ATD-5004 **\$32⁴⁵**
Pistolet à succion pour lubrifiants non corrosifs
 • Capacité de 16 oz.



ATD-5040 **\$53⁰⁵**
Pistolet double action pour le transfert des fluides
 • Pour: essence, huile, antigel, liquide de frein et alcools • Tuyaux de 4 pi

Pompes & accessoires pour gaz/diesel

FILL-RITE
A GORMAN-RUPP COMPANY



Pompes robustes de transfert de carburant (pompe seulement)

- Compatible avec: Gaz, Diesel, B20, E15 (E10 pour #FR8-PX) et Kérosène
- Construction en fonte
- Moteur homologué UL/cUL



# Pièce	Voltage	Débit	Entrée/Sortie	Moteur	
FIL-FR8-PX	12V DC	8 GPM (30 LPM)	1" / 3/4"	1/12 HP	\$368.45
FIL-FR604H	115V AC	15 GPM (57 LPM)	1" / 3/4"	1/6 HP	\$658.55
FIL-FR4204H	12V DC	20 GPM (76 LPM)	1" / 1"	1/4 HP	\$646.95



Pompes robustes de transfert de carburant avec pistolet

- Compatible avec: Gaz, Diesel, B20, E15 (E10 pour #FR8) et Kérosène
- Construction en fonte
- Moteur homologué UL/cUL

# Pièce	Voltage	Débit GPM / LPM	Entrée/Sortie	Moteur	Pistolet	Tuyau	Tube d'aspir. télescopique	
FIL-FR8	12V DC	8 / 30	1" / 3/4"	1/12 HP	Manuel – 3/4"	3/4" x 12 pi	13-13/16" à 37"	\$546.95
FIL-FR1210H	12V DC	15 / 57	1" / 3/4"	1/4 HP	Manuel – 3/4"	3/4" x 12 pi	20" à 34-3/4"	\$683.55
FIL-FR2410H	24V DC	15 / 57	1" / 3/4"	1/4 HP	Manuel – 3/4"	3/4" x 12 pi	20" à 34-1/2"	\$799.95
FIL-FR700V	115V AC	20 / 76	1-1/4" / 3/4"	1/3 HP	Manuel – 3/4"	3/4" x 12 pi		\$1137.55
FIL-FR4210H	12V DC	20 / 76	1" / 1"	1/4 HP	Manuel – 1"	1" x 12 pi	20" à 34-3/4"	\$824.55

FILL-RITE
A GORMAN-RUPP COMPANY



Pompes avec pistolet Arctic Duty 12V pour le transfert de carburant

- Compatible avec: Gaz, Diesel, B20, E15 et Kérosène
- Fonctionne à -20°F / -29°C
- Pistolet automatique Arctic Duty avec bec pour diesel
- Joint articulé Arctic Duty
- Construction en fonte
- Moteur homologué UL/cUL



SÉRIES ARCTIC DUTY

# Pièce	Voltage	Débit	Entrée/Sortie	Moteur	Tuyau	Tube d'aspiration télescopique	
FIL-FR1210HARC	12V DC	15 GPM (57 LPM)	1" / 3/4"	1/4 HP	3/4" x 15 pi Tuyau Arctic	20" à 34-3/4"	\$996.65
FIL-FR4210HARC	12V DC	20 GPM (76 LPM)	1" / 3/4"	1/4 HP	1" x 20 pi Tuyau Arctic	20" à 34-1/2"	\$1492.65

Pompes portables standard 12V DC

- Compatible avec Diesel et antigel
- 10 GPM (38 LPM)
- Moteur 1/5 HP, 17 Amp
- Entrée/Sortie: 3/4" NPT
- Corps en fonte



FIL-FR1612 **\$246¹⁵**
Pompe seulement



FIL-FR1614 **\$318⁶⁵**
Pompe et accessoires
• Pistolet en plastique
• Tubes d'aspiration et d'évacuation de 8 pieds en PVC

Pompes & accessoires pour gaz/diesel

FILL-RITE
A GORMAN-RUPP COMPANY



RD812NH



RD1212NP



RD812NN
RD1212NN

Pompes portables de transfert de carburant 12V DC

- Compatible avec: Gaz, Diesel, B20, E15 et Kérosène
- Entrée/Sortie 3/4"
- Cordon d'alim. de 10 pieds avec pinces crocodile
- Construction en aluminium
- Moteur homologué UL/cUL

# Pièce	Comprend	Débit	Moteur	Tuyau d'évac.	Tuyau d'aspir.	Tube d'aspiration	
FIL-RD812NH	Pompe, tuyau, pistolet manuel	8 GPM (30 LPM)	1/6 HP	8 pi	6 pi		\$584.25
FIL-RD1212NP	Pompe, tuyau, pistolet manuel et adaptateur pour réservoir à bonde	12 GPM (45 LPM)	1/6 HP	8 pi		Télescopique 23" à 41"	\$785.95
FIL-RD812NN	Pompe seulement	8 GPM (30 LPM)	1/6 HP				\$501.45
FIL-RD1212NN	Pompe seulement	12 GPM (45 LPM)	1/6 HP				\$635.55

FILL-RITE
A GORMAN-RUPP COMPANY



Pistolets manuels en aluminium

- Compatible avec: Gaz et Diesel
- Fonctionne à -20°F (-29°C)
- Homologué UL/cUL

# Pièce	Pistolet	Sortie	Débit max.	
FIL-FRHMN075S	3/4"	3/4"	20 GPM (76 LPM)	\$71.45
FIL-FRHMN100S	1"	1"	20 GPM (76 LPM)	\$71.45



FRHMN075S
FRHMN100S

Pistolets automatiques Arctic Duty

- Compatible avec Diesel
- Fonctionne à -40°F (-40°C)
- Poignée isolée
- Homologué UL/cUL

SÉRIES ARCTIC DUTY				
# Pièce	Pistolet	Sortie	Débit max.	
FIL-FRNA075DAU10	3/4"	3/4"	2.5-14.5 GPM (9.5-55 LPM)	\$265.45
FIL-FRNA100DAU00	1"	1"	5-25 GPM (19-95 LPM)	\$470.95



FRNA075DAU10
FRNA100DAU00



N100DAU12



N100DAU12G



N075UAU10



N075DAU10

Pistolets automatiques

- Fonctionne à -20°F (-29°C)
- Homologué UL/cUL

# Pièce	Couleur	Compatible avec	Pistolet	Sortie	Débit max.	
FIL-N100DAU12	Rouge	Gaz, Diesel, E15, B20, Kérosène	1"	1"	5-25 GPM (19-95 LPM)	\$254.95
FIL-N100DAU12G	Vert	Gaz, Diesel, E15, B20, Kérosène	1"	1"	5-25 GPM (19-95 LPM)	\$254.95
FIL-N075UAU10	Rouge	Essence sans plomb	3/4" D. E.	3/4"	2.5-14.5 GPM (9.5-55 LPM)	\$183.35
FIL-N075DAU10	Vert	Diesel	3/4"	3/4"	2.5-14.5 GPM (9.5-55 LPM)	\$183.35



N100DAU13



N100DAU13G



N100DAU13Y

Pistolets automatiques à débit très élevé

- Compatible avec: Gaz, Diesel, B20, E15 et Kérosène
- Fonctionne à -20°F (-29°C)
- Poignée isolée
- Homologué UL/cUL

# Pièce	Couleur	Pistolet	Sortie	Débit max.	
FIL-N100DAU13	Rouge	1"	1"	5-40 GPM (19-150 LPM)	\$343.15
FIL-N100DAU13G	Vert	1"	1"	5-40 GPM (19-150 LPM)	\$343.15
FIL-N100DAU13Y	Jaune	1"	1"	5-40 GPM (19-150 LPM)	\$343.15

Pompes & accessoires pour gaz/diesel



Compteurs mécaniques à 3 chiffres

- Pour Gaz, Diesel, B20, E15 et Kérosène
- Débit: 5-20 GPM/19-75 LPM
- +/- 1% de précision
- #807CLMK comprend des fixations pour montage sur les pompes de séries FR1200, FR2400, FR600, SD600, SD1200, et FR700V



807C
807C1
807CL
807CL1



807CLMK

# Pièce	Lecture	Entrée/Sortie	
FIL-807C	Gallon	3/4"	\$347.45
FIL-807C1	Gallon	1"	\$355.65
FIL-807CL	Liter	3/4"	\$330.15
FIL-807CLMK	Liter	3/4"	\$390.65
FIL-807CL1	Liter	1"	\$337.85

Compteurs numériques à turbine en ligne

- Débit: 2-35 GPM (8-132 LPM)
- Entrée/sortie: 1"
- Mesure en onces, gallons, litres, chopines, pintes



# Pièce	Compatible avec	
FIL-TT10AN	Esence, diesel, carburant aviation, heptane, kérosène, essences minérales	\$326.55
FIL-TT10ANC	E85, Biodiesel B100, essence, diesel, carb. Aviation, eau non potable, eaux-vannes, essences minérales	\$359.15



Filtres à visser et kits de filtres, 50 PSI

- Convient à toutes les pompes électriques
- Compatibles avec gaz et diesel/ULSD (#F2510PMO aussi compatible avec l'éthanol jusqu'à 25%)

# Pièce	Type	Cap.	Microns	Filet. filtre	Dim.	
FIL-F4030PMO	À particules	40 GPM (151 LPM)	30	1.5"-16 UNF	L. 5.1" H. 10.9"	\$66.05
FIL-F2510PMO	À particules	25 GPM (94 LPM)	10	1"-12 UNF	L. 3.8" H. 5.4"	\$26.75
FIL-F2510HMO	Hydrosorbe®	25 GPM (94 LPM)	10	1"-12 UNF	L. 3.8" H. 5.4"	\$33.95
FIL-1200KTF7018	À particules Kit 3/4" NPT	25 GPM (94 LPM)	10	1"-12 UNF	L. 3.8" H. 8.8"	\$92.85
FIL-1210KTF7019	Hydrosorbe® Kit 3/4" NPT	25 GPM (94 LPM)	10	1"-12 UNF	L. 3.8" H. 8.8"	\$99.95

Tuyaux de transfert de carburant

- Pour Gaz, Diesel, B20, E15, Kérosène
- Ressort de protection interne
- Fil de mise à la terre en acier inoxydable
- Pour utilisation avec toute pompe électrique
- Les tuyaux Arctic Duty fonctionnent à -40°F/-40°C



# Pièce	Diam. x Long.	
FIL-FRH07512	3/4" x 12 pieds	\$62.45
FIL-FRH07514	3/4" x 14 pieds	\$76.75
FIL-FRH07520	3/4" x 20 pieds	\$94.65
FIL-FRH10020	1" x 20 pieds	\$123.15



Tuyaux ARCTIC DUTY

# Pièce	Diam. x Long.	
FIL-ARCH07520A	3/4" x 20 pi	\$193.85
FIL-ARCH10020A	1" x 20 pi	\$333.05



FIL-1200KTG9099 **\$57¹⁵**

Tube d'aspiration télescopique de 1" en acier

- S'allonge de 20" à 34-1/2"



FIL-700ACCF7017 **\$91⁰⁵**

Tête de filtre 1"



Séparations non reconnectables

- Valve à clapet anti-retour à fermeture instantanée
- Conçue pour l'essence, le diesel, le carburant E15 et le biodiesel jusqu'à B20
- UL/cUL

# Pièce	Entrée/Sortie	
FIL-B075F350	3/4" FNPT	\$99.95
FIL-B100F475	1" FNPT	\$214.85



FIL-FRTC **\$55³⁵**

Bouchon d'évent de réservoir

- Trou et languette pour cadenas

FIL-FRTCB **\$78⁵⁵**

Bouchon d'évent de réservoir avec base

- Convient aux adaptateurs filetés standard de 2"
- Socle en fonte
- Trou et languette pour cadenas



Joint multiplan

- Rotation complète de 360° pour un mouvement facile du pistolet
- Fonctionne à -40°F (-40°C)

# Pièce	Diam.	
FIL-S075H1314	3/4"	\$92.85
FIL-S100H1315	1"	\$146.45

MUK-515 007/V2 **\$335¹⁵**

Remplisseur universel de filtre à diesel

- Pour le remplacement des filtres de tous les véhicules diesel ainsi que pour la purge de l'air dans le système
- Peut aussi être utilisé dans les moteurs à injection diesel des voitures euro



Stockage et transfert de carburant



Réservoirs de transport à profil bas

- S'installe à l'arrière d'une camionnette
- Construction robuste en polyéthylène
- Pompe de transfert 12V • 10 GPM
- Buse automatique avec bac de récupération amovible
- Poches intégrées pour chariot élévateur
- Emplacements pour les sangles à cliquet
- Couvercle verrouillable
- Le déflecteur interne empêche le ballonnement pendant le transport (JDI-AGT40 uniquement)

# Pièce	Désignation	Capacité	Dimensions	Poids
JDI-JDI-AFT58LP	Diesel	58 gal.	45" x 31" x 17.7"	56 lb
JDI-JDI-AGT40	Gasoline	40 gal.	38" x 23" x 18"	66 lb
JDI-JDI-DEF40	DEF	40 gal.	38" x 23" x 18"	66 lb



JDI-FC-25PFC **\$690⁰⁵**

Chariot en polyéthylène pour l'essence, 25 gallons

- Approuvé par Transport Canada
- Pour stocker et transférer l'essence
- Écoulement par gravité, 2 GPM
- Tuyau de 10 pi

Chariots en acier pour l'essence homologués UL, 25 gallons

- Pour usage avec: diesel, kérosène, bio-diesel, liquide de transmission
- Tuyau d'aspiration/de refoulement de 8 pieds en PVC avec fil de mise à la terre interne en acier
- Réservoir avec fil de mise à la terre et pince
- Set d'étiquettes pour l'identification
- 21" La. x 13" Lo. x 46" H

# Pièce	Désignation	Prix
JDI-FC-25GC	Rouge – Gaz	\$1168.35
JDI-FC-25DC	Jaune – Diesel	\$1168.35



ATD-2025 **\$1105⁶⁵**

Chariot à essence 25 gallons

- Pour usage avec: essence, kérosène, diesel ou carburants mixtes
- Pompe robuste en fer forgé avec palettes en carbone
- Fonctionnement dans les deux sens pour siphonner ou distribuer
- Pompe 1 gallon pour chaque 12 révolutions
- Tuyau de 8 pieds • Fil de mise à la terre
- Conforme aux normes de l'OSHA
- 25" x 21" x 47-1/4" • Poids: 88 lb



FC-P30A-UL-D



FC-P30-UL

Chariots en acier pour l'essence homologués UL, 30 gallons

- Pour usage avec: gaz, diesel, kérosène, bio-diesel, liquide de transmission
- Filtre à 10 microns
- Set d'étiquettes d'identification du contenu
- Tuyau d'aspiration/évacuation de 8 pi • Fil de mise à la terre et pince

# Pièce	Désignation	Pompe	Couleur
JDI-FC-P30A-UL	Gaz	Pneumatique	Rouge
JDI-FC-P30A-UL-D	Diesel	Pneumatique	Jaune
JDI-FC-P30-UL	Gaz	Manuel	Rouge
JDI-FC-P30-UL-D	Diesel	Manuel	Jaune



JDI-JDI-FST15

Réservoir d'essence portable, 15 gallons

- Approuvé UN/DOT
- Tuyau distributeur de 10 pi
- Soupape d'arrêt intégrée
- Fil de mise à la terre
- Poids: 29 lb
- Poids brut rempli: 116 lb
- Dim.: 38.3" x 11.15" x 15.9"
- Utiliser un type de carburant seulement



Dévidoirs de mise à la terre/décharge statique



G 3050



GHC3100 N

Dévidoirs de décharge statique/mise à la terre

- Pince de 100 Amp
- Utilisé pour relier à la terre les équipements opérant en atmosphère dangereuse
- Dissipe l'accumulation d'électricité statique, réduit les risques d'étincelles et le potentiel d'explosion

# Pièce	Longueur du câble	Taille du câble	Méthode de rembobinage	Prix
RFT-G 3050	50 pi	3/32" D.E. Câble d'aviation en acier	À ressort	\$531.05
RFT-GHC3100 N	100 pi	1/8" D.E. Câble recouvert de nylon orange haute visibilité	Manuelle	\$547.75

Pistolets graisseurs manuels

AST-101 **\$19¹⁵**
Mini pistolet graisseur de 3 oz



Astro

GUARDIAN
 LIN-G110 **\$26⁴⁵**
Mini pistolet graisseur de 3 oz
 • Rallonge rigide de 4" avec un raccord



LIN-1154 **\$66⁴⁵**
Pistolet graisseur à levier à double piston
 • Passe du mode haute pression au mode haut volume d'une simple pression du pouce
 • Haute pression: 1 oz (28 g) par 38 courses de levier, 10,000 PSI
 • Haut volume: 1 oz (28 g) par 12 courses de levier, 3,000 PSI

LINCOLN



Pistolets graisseurs manuels d'usage intensif
 • Cap.: cartouche de 14,5 oz / 16 oz en vrac
 • Comprend un raccord

# Pièce	Pression	Rallonge	
LIN-1133	6,000 psi	Flexible de 18"	\$68.65
LIN-1134	7,500 psi	Flexible de 18", rigide de 6"	\$77.75
LIN-1142	10,000 psi	Rigide de 6"	\$44.45
LIN-1147	6,000 psi	Flexible de 18"	\$59.35



ATD
Pistolets graisseurs
 • Rallonge en acier de 6" avec raccord à 4 mors
 • Pour usage avec les cartouches de 14 oz

# Pièce	Style	Rallonge	Flexible	PSI	
ATD-5001	Levier	6" rigide	12"	10,000	\$60.75
ATD-5002	Pistolet	6" rigide	18"	5,500	\$62.35

GUARDIAN

LIN-G100 **\$22⁹⁵**
Pistolet graisseur manuel à levier
 • Pour usage avec les cartouches de 14 oz
 • Baril robuste en acier avec un fini anti-corrosion



LIN-G113 **\$39⁸⁵**
Pistolet graisseur manuel d'usage intensif
 • Pour usage avec les cartouches de 14 oz ou par remplissage en vrac
 • Rallonge flexible de 18" avec un raccord
 • Baril robuste en acier avec un fini anti-corrosion



OTC



Pistolets graisseurs professionnels
 • Raccord verrouillable à 3 mors
 • Pour usage avec les cartouches de 14 oz

# Pièce	Style	Rallonge	Flexible	PSI	
OTC-2300	Levier	6" coudée	24"	10,000	\$83.35
OTC-2304	Pistolet	4" droite	24"	7,500	\$99.95

Legacy Workforce PRO

LEG-L1325 **\$38⁵⁵**
Pistolet graisseur à usage intensif Workforce®
 • Raccord à 4 mors
 • Tuyau flexible de 12"
 • Rallonge rigide droite de 6"



Pistolets graisseurs rechargeables



Pistolets graisseurs rechargeables PowerLuber

# Pièce	Batteries	Chargeur	Pression	
LIN-1884	(2) 20V Li-Ion (#1871)	(1) 110V (#1870)	10,000 psi	\$616.65
	<ul style="list-style-type: none"> • Tuyau de 36" • Écran LCD multi-fonction affiche le débit de graisse, la vie de la batterie, les raccords bloqués, la perte d'amorce 			
LIN-1888	(2) 20V Li-Ion (#1871)	(1) 110V (#1870)	10,000 psi	\$598.65
	<ul style="list-style-type: none"> • 2 vitesses: 3.5 oz / 10 oz par min. • Tuyau de 48" • Indicateurs à DEL indiquent le débit de graisse, la vie de batterie, les raccords bloqués, la perte d'amorce 			

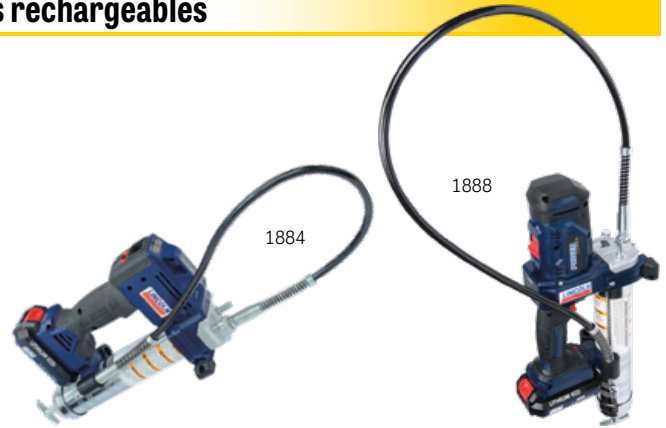

2646-22CT



Pistolets graisseurs 18V M18™ à 2 vitesses

- Tuyau flexible de 48"
- 10,000 psi



# Pièce	Batteries	Chargeur	
MLW-2646-22CT	(2) M18™ 18V	(1) Multi-voltage	\$405.45
MLW-2646-21CT	(1) M18™ 18V	(1) Multi-voltage	
MLW-2646-20	— Outil seulement —	—	

MLW-2446-20 **\$208⁹⁵**

Pistolet graisseur sans fil M12™ 12V au li-ion (outil seul)

- Tuyau flexible de 36"
- 8,000 psi



DEW-DCGG571M1 **\$372⁸⁵**

Kit pistolet graisseur 20V MAX* au lithium-ion

- Gâchette à vitesse variable
- Tuyau flexible de 42"
- 10,000 psi • 5 oz/minute
- Lampe à DEL intégrée
- Batterie 20V MAX XR 4.0 Ah au li-ion et chargeur rapide



DEW-DCGG571B **\$273⁸⁵**

Pistolet graisseur 20V MAX* (outil seul)

Pistolets graisseurs pneumatiques



OTC-2310 **\$171⁵⁵**

Pistolet graisseur pneumatique à débit continu

- Raccord à 3 mors
- Rallonge rigide coudée de 6"
- Flexible haute pression de 24" avec un raccord
- 4,800 psi



LIN-1162 **\$160⁰⁵**

Pistolet graisseur pneumatique entièrement automatique

- Ratio 40:1 à 150 psi
- Pression max. de 6,000 psi
- Capacité: cartouche de 14.5 oz / 16 oz en vrac
- Flexible haute pression de 30" avec un raccord



Accessoires de graissage

AST-9430 **\$83³⁵** Kit d'adaptateurs de graissage

- Adaptateur 90° à pression
- Adaptateur 90° à emmancher
- Adaptateur 360°
- Adaptateur droit
- Adaptateur à pointe en caoutchouc
- Adaptateur en aiguille
- Rallonge flexible de 12"

PA Astro



LIN-58000 **\$182⁰⁵** Kit de 7 adaptateurs de graissage d'usage intensif

- Connexion rapide
- Pour usage avec tous les pistolets de graissage standard et dispositifs de distribution

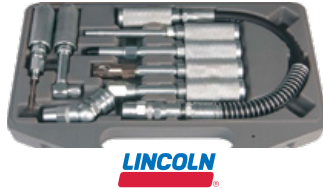

Legacy Workforce

L2010



L2100-1



Raccords de graissage Workforce®

# Pièce	Caractéristiques	
LEG-L2010	Raccord rapide Workforce® à 4 mors, clapet à bille Pour usage sur équip. manuel ou pneumatique	\$3.35
LEG-L2100-1	Raccord Workforce® à pointe d'aiguille, type hypodermique – Pour pistolet graisseur manuel	\$4.45

LINCOLN

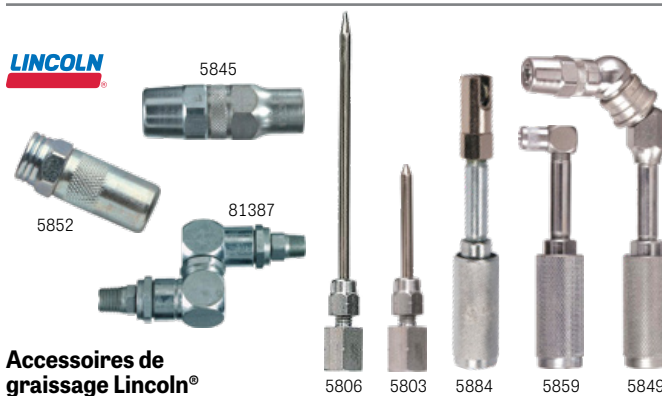

Accessoires de graissage Lincoln®

# Pièce	Description	
LIN-5803	Raccord à pointe d'aiguille Filetage 1/8" NPT (f)	\$16.05
LIN-5806	Raccord à pointe d'aiguille de 6" de long Filetage 1/8" NPT (f)	\$34.55
LIN-5845	Raccord de graissage d'usage intensif 7,500 psi • 1/8" NPT (f)	\$21.05
LIN-5849	Raccord de graissage à connexion rapide avec manchon de verrouillage et rotule à 360° • Max. 7500 PSI	\$90.25
LIN-5859	Raccord de graissage à connexion rapide avec manchon de verrouillage et embout à 360°	\$49.15
LIN-5852	Raccord de graissage hydraulique 6,000 psi • 1/8" NPT (f)	\$6.65
LIN-5884	Raccord de graissage à connexion rapide avec manchon de verrouillage et raccord à accès spécial 90°	\$29.65
LIN-81387	Raccord universel pivotant, haute pression • 1/2"-27 (m) x 1/4" NPT(m)	\$123.35

Tuyaux de graissage PowerLuber®

- Embouts 1/8" MNPT
- Pression de travail: 7,500 psi

LINCOLN



# Pièce	Longueur	
LIN-1230	30"	\$61.05
LIN-1236	36"	\$66.65

Tuyaux de graissage pour pistolets graisseurs manuels ou pneumatiques

- Embouts: 1/8" MNPT
- Pression de travail: 4,500 psi

# Pièce	Longueur	
LIN-5818	18"	\$30.05
LIN-5861	36"	\$68.05

Tuyaux de graissage

- Pression de travail: 4,500 PSI
- Embout: 1/8" MNPT
- Pour usage avec pistolets à graisse manuels seulement

ATD

# Pièce	Longueur	
ATD-8202	12"	\$12.65
ATD-8203	18"	\$14.55

LIN-5900 **\$51⁸⁵**

Raccord PowerLock pour pistolet graisseur

- Permet d'utiliser le pistolet avec une seule main



LIN-740 **\$219²⁵**

Pistolet graisseur haute pression d'usage intensif

- 7,500 psi • Entrée 1/4" NPT (f); Sortie 1/8" NPT (f)

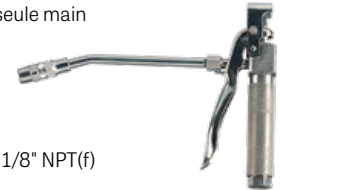

ATD-5218 **\$129⁷⁵**

Valve de contrôle haute pression, 1/4" NPT

- Pression de travail: 7,500 psi • Tube d'extension de 6"

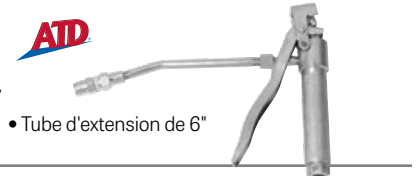

Raccords de graissage à déconnexion rapide

- Pression de travail: 15,000 PSI
- Pour usage avec la plupart des pistolets graisseurs ainsi que les pompes à graisse en vac

LINMAX

# Pièce	Longueur	
LMX-LX-1403	2.9"	\$38.95
LMX-LX-1403-XL	5"	\$60.55



IPA-7862 **\$78⁶⁵**

Outil de nettoyage pour raccord graisseur Grease Joint Rejuvenator®

- Ouvre instantanément les joints de graisse obstrués
- Force de l'huile légère dans un joint de graisse, élimine l'ancienne graisse durcie et laisse passer la nouvelle graisse

FUTURE NOW IPA



Graisseurs de roulement

GWR-2775D **\$52⁸⁵**

GW GEARWRENCH



Graisseur manuel de roulements

- Pour usage sur les roulements jusqu'à 2"
- Lubrifie 50 à 60 roulements avec un seul contenant

LIS-34550 **\$43⁰⁵**

Lisle



Graisseur manuel de roulements

- Purge la vieille graisse et applique la nouvelle
- Convient aux roulements jusqu'à 3-1/2" D.E.

Vidangeurs d'huile et bacs

LIS-11102 **\$333⁶⁵**

Lisle

Vidangeur d'huile de 8 gallons

- Ajustement en hauteur: 36-1/2" à 74"



JD JohnDew Industries

Vidangeurs d'huile portables en polyéthylène

- Entonnoir de 18"
- Valve de vidange par gravité

# Pièce	Capacité	Ajust. en hauteur	
JDI-JDI-8DCP	8 gallons	48"-67"	\$163.65
JDI-JDI-18DCP	18 gallons	48"-71"	\$305.45

Vidangeurs d'huile en plastique

- Entonnoir de 16-1/2" avec filtre
- Réservoir translucide
- Plateau à pièces intégré
- Roulettes en PVC résistantes à l'huile

ATD



# Pièce	Capacité	Ajust. en hauteur	
ATD-5180A	8 gallons	27" - 68.9"	\$199.65
ATD-5188A	18 gallons	37" - 76.8"	\$408.35



LINCOLN

Évacuateur pneumatique de fluides usés, 26 gallons

- Types de fluides: huiles à moteur, fluides de transmission, huile hydraulique, fluides de servodirection, liquide de refroidissement du moteur
- Ajustement en hauteur: 51.25" à 78.5"
- Poids: 74 lb

LINCOLN

LIN-3601 **\$435⁸⁵**

Vidangeur d'huile pneumatique de 18 gallons - Série Value

- Types de fluides: huiles moteur, fluides de transmission, fluides de servodirection
- Entonnoir de 14" télescopique
- Ajustement en hauteur: 45" à 72"



LINCOLN

LIN-3639 **\$1057⁴⁵**

Vidangeur et évacuateur de fluides usés, 25 gallons

- Entonnoir de 15" plus une extension de 24"
- Aspiration à système Venturi
- Adaptateurs de tubes de jauge pour Mercedes, BMW et VW et six sondes d'évacuation
- Ajustement en hauteur: 51" à 76"



ATD

ATD-5200 **\$527⁶⁵**

Vidangeur d'huile à auto-évacuation, 18 gallons

- Ajustement en hauteur: 46" à 76"
- Entonnoir robuste de 15"
- Jauge de niveau de liquide
- Pression max. de 17 psi



Vidangeurs d'huile et bacs



JDI-JDI-22DCX **\$974¹⁵**

Vidangeur d'huile en polyéthylène de 22 gallons

- Ajustement en hauteur: 45" à 70"
- Entonnoir de 16"
- Roulettes de 3", roues arrières de 10"
- Drain avec filtre intégré



JDI-JDI-LP4 **\$882²⁵**

Bac de vidange en acier de 17 gallons à profil bas

- Dégagement au sol de 10"
- Dim.: 48" x 25" x 10"
- Roulettes industrielles de 6"



JDI-JDI-EK **\$284⁸⁵**

Kit d'évacuation pneumatique pour #JDI-LP4

- Régulateur d'air de 7 PSI
- Valve de détente
- Raccords 3/4" mâle et femelle
- Bouchon de vidange de 2"
- Tuyau d'évacuation de 10 pieds



JDI-JDI-LP5 **\$1249²⁵**

Bac de vidange en acier de 25 gallons à profil bas avec pompe d'évac. 110V

- Dégagement au sol de 10"
- Dim.: 48" x 25" x 10"
- Roulettes industrielles de 6"



JDI-JDI-17PLP **\$630⁹⁵**

Bac de vidange d'huile en polyéthylène de 17 gallons à profil bas

- Dégagement au sol de 7-3/4"
- Dim.: 49" x 29-1/2" x 7-3/4"
- Roulettes de 4" • Valve d'évacuation



JDI-JDI-17PK **\$388⁵⁵**

Kit d'évacuation pneumatique pour #JDI-17PLP

- La pompe de 110V transfère les fluides à 5 GPM
- Tuyau d'évacuation de 8 pieds



JDI-JDI-17FPLP **\$822²⁵**

Bac de vidange d'huile en polyéthylène de 17 gallons avec pompe à pied

- Dégagement au sol de 7-3/4"
- Dim.: 49" x 29-1/2" x 7-3/4"
- Roulettes de 4"



JDI-JDI-FP1 **\$246⁸⁵**

Pompe d'évacuation à pied

- Pour le transfert d'huile usée ou d'autres fluides non inflammables d'un bac à profil bas à un système de récupération
- Tuyau d'aspiration de 6 pieds, tuyau d'évacuation de 8 pieds
- Idéal pour usage avec #JDI-17PLP



JDI-JDI-18DC **\$479⁷⁵**

Vidangeur d'huile en acier à auto-évacuation, 18 gallons

- Évacuation automatique
- Ajustement en hauteur: 36.5" à 59"
- Entonnoir de 16"
- Tuyau de 6 pieds



JDI-JDI-25HDC **\$1032⁹⁵**

Vidangeur d'huile en acier à auto-évacuation, 25 gallons

- Évacuation automatique
- Ajustement en hauteur: 50" à 70"
- Entonnoir pivotant de 16"
- Tuyau de 6 pieds



JDI-JDI-20EV-B **\$1307⁴⁵**

Évacuateur d'huile et de fluide avec cuvette transparente, 20 gallons

- Applications: huile, liquide de refroidissement, liquide de transmission, liquide de frein, huile de différentiel et liquide de direction assistée
- Bol transparent de 2 gallons, résistant à la chaleur, pour vérifier la quantité et la qualité de l'huile avant de la déverser dans le réservoir
- Tuyau d'aspiration de 7 pieds
- Six sondes d'aspiration pour la plupart des applications
- Trois adaptateurs d'évacuation
- Tuyau d'évacuation de 10 pieds à déconnexion rapide



JDI-JDI-6EV **\$539²⁵**

Évacuateur d'huile et de fluide en acier, 6 gallons

- Aspiration puissante à système Venturi
- Auto-évacuation avec tuyau de 10 pi.
- Tuyau d'aspiration de 7 pi.
- Six sondes d'aspiration pour la plupart des applications
- Trois adaptateurs d'évacuation



Vidangeurs d'huile et bacs

LINCOLN

LIN-3665 **\$539⁵⁵**
Bac de vidange en polypropylène de 17 gallons pour camions

- Récupère les fluides usés y compris l'huile moteur, liquides de refroidissement et de transmission
- Tuyau de 6 pieds



LINCOLN

LIN-3669 **\$877⁵⁵**
Bac de vidange en polypropylène de 17 gallons pour camions avec pompe 120V

- Récupère les fluides usés notamment l'huile moteur, liquides de refroidissement et de transmission
- Tuyau de 6 pieds avec crochet



ATD-5197K **\$1079²⁵**
Drain d'huile à profil bas de 17 gallons avec pompe électrique

- Zone de collecte de liquide surdimensionnée avec écran métallique amovible
- Pompe électrique de 110V
- Tuyau de 6,5 pieds avec crochet
- Dim.: 43.3" x 27.5" x 7.5"



Lisle

LIS-19202 **\$612⁰⁵**
Bacs de vidange avec couvercle de 15 gallons (57L) pour camions
 • 7-1/2" x 32-1/4" x 49"

LIS-19722 **\$63⁶⁵**

Lisle

- Bac tout-usage**
- Pour les planchers de salles d'exposition, les garages, abris d'auto et sous les équipements
 - Polyéthylène durable
 - Contenance de 8 pintes
 - 24" x 36" x 1.5"



Entonnoir de vidange de transmission

Lisle

# Pièce	Dimension	
LIS-17892	22" x 23"	\$37.35
LIS-17902	24" x 36"	\$116.25



JohnDow Industries

JDI-JD-2436 **\$80³⁵**
Bac de vidange de transmission "Big Mouth"

- 38" Lo. x 24" La. x 7" H
- Design à paliers s'adapte à tout entonnoir d'un diamètre de 6" et plus



ATD

ATD-5192 **\$43⁰⁵**
Entonnoir de vidange de transmission robuste et flexible
 • 22" x 23"



ATD

ATD-5183 **\$84¹⁵**
Bac de vidange robuste de 30 pintes
 • 33" Lo. x 22" La. x 8" P



Bacs de 4.5 gallons

- Rebord anti-éclaboussures retient les liquides
- Large bec de versement
- 6" de prof. x 15.25" de diam.

ATD



5184

# Pièce	Couleur	
ATD-5184	●	\$35.45
ATD-5185	●	\$37.55



5185

Bacs de 4.5 gallons

- Bac noir pour l'huile et bac vert pour l'antigel
- 15.7" X 17.7"

Lisle

# Pièce	Couleur	
LIS-17972	●	\$44.65
LIS-17982	●	\$44.65



17972

17982

LIS-38800 **\$36⁰⁵**
Tapis anti-éclaboussures avec supports en acier

- Protège contre les projections d'huile
- Fonctionne avec les bacs ovales de 4.5 gallons #17972 ou #17982
- Résiste aux huiles moteur et transmis., aux liquides de refroidissement, de transmission, de frein, au nettoyage pour freins et à d'autres solvants
- Ne convient pas aux liquides de refroid. ou aux fluides qui seront recyclés dans le véhicule



Entonnoirs

LIS-50240 **\$43⁷⁵**

Support magnétique pour entonnoirs

- Le support translucide convient aux entonnoirs de différents styles et tailles et permet de ranger l'entonnoir sans dégâts



CTA-7333 **\$338²⁵**

Kit entonnoir et adaptateurs, 20 pièces

- Entonnoir translucide de 2L
- Adaptateurs conviennent à plusieurs véhicules domestiques, européens et asiatiques
- Rallonges angulaires verrouillables permettent l'accès dans les espaces restreints



LIS-19912 **\$111⁹⁵**

Entonnoir polyvalent

- Entonnoir translucide de 1.5L avec 14 adaptateurs et un coude à 45°
- Convient aux véhicules domestiques, asiatiques et VW/Audi



9CIRCLE®

9CL-62731 **\$50¹⁵**

Kit entonnoir pour BMW et Mercedes-Benz

- Adaptateur noir avec deux languettes:** Convient à la plupart des BMW et Mercedes-Benz
- Adaptateur bleu à 1/4 de tour pour moteurs:**
 - BMW B37, B47, B58 depuis 2017 avec bouchon (MEO #11 12 8 654 637);
 - Mercedes-Benz M256 Hybride, OM654 et OM656 depuis 2017 avec bouchon (MEO #A0000180200)



9CL-62730 **\$53⁶⁵**

Entonnoir à huile pour VW

- 2015 à plus récent



9CL-62711 **\$44⁵⁵**

Entonnoir à huile pour Toyota, Lexus & VAG

- Applications: Audi, BMW, Lexus, Mercedes-Benz, Porsche, Toyota, VW et Volvo

9CIRCLE®



9CL-62709 **\$66⁶⁵**

Entonnoir à huile/transmission

- La longue tige est conçue pour la jauge de transmission située dans les endroits difficiles d'accès, ex.: Acura et Honda



9CL-62705 **\$23⁴⁵**

Entonnoir à huile pour GM

- Applications: Buick, Cadillac, Chevrolet, Chrysler, Dodge, GM, Hummer, Pontiac

LIS-19802 **\$13³⁵**

Entonnoir fileté 2 pièces pour huile/transmission



Entonnoirs translucides de 10" coudés à 90°

# Pièce	Description	
LIS-17232	Entonnoir déporté	\$14.85
LIS-18232	Entonnoir déporté avec couvercles	\$23.85

Entonnoir flexible

- Convient à différents types de fluides: huile moteur, liquides de frein, de transmission et de refroidissement, etc.

9CIRCLE®



# Pièce	Dimension	
9CL-65066	6.7" x 14.5"	\$44.35
9CL-65067	8" x 22"	\$66.75

Contenants d'huile gradués



Contenants gradués

- Marquage en pintes et litres

# Pièce	Capacité	
LIS-19732	6 pintes	\$34.55
LIS-19702	8 pintes	\$42.45



LIS-19602 **\$61³⁵**

Distributeur d'huile à profil bas de 8 pintes

- Comprend une valve d'arrêt et un couvercle pour empêcher la saleté, la poussière et d'autres contaminants d'entrer
- Marquage en pintes et litres

Contenants translucides gradués

- Bec détachable flexible avec bouchon
- Marquage en pintes et litres

# Pièce	Capacité	
ATD-5336	6 pintes	\$32.05
ATD-5338	8 pintes	\$42.95



Pinces, douilles et clés pour filtre à huile

LIS-61860 **\$63⁰⁵**



Adaptateur de couple, 25 Nm

- Permet d'éviter un serrage excessif des filtres à huile en plastique et en aluminium
- Transforme n'importe quelle clé à cliquet ou barre de force de 3/8" en une clé dynam. de 25 Nm. Peut aussi être utilisée avec une douille ou une clé de 21mm.
- Ne pas utiliser avec les clés à chocs ou pneumatiques



CAL-99710 **\$38⁴⁵**

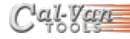

Douille de 24mm et 36mm pour filtre à huile, 6 pans, prise 3/8"

- Fonctionne sur une variété de véhicules domest. et importés



GW GEARWRENCH

GWR-41890 **\$63¹⁵**

Douilles pour filtre à huile, 6 pcs

- Douilles à profil bas
- 24, 27, 29, 32, 36, 38mm



LIS-13270 **\$105⁵⁵**

Kit de 7 douilles à prise 3/8" à profil très bas pour filtres, 6 pans

- 24mm, 25mm, 27mm, 28mm, 29mm, 32mm et 36mm
- Pour usage sur les filtres à huile et carburant



Huile/
carburant

LIS-13300 **\$75⁹⁵**

Kit de 5 douilles à prise 3/8" à profil très bas pour filtres, 6 pans

- 24mm, 27mm, 29mm, 32mm et 35/36mm
- Pour usage sur les filtres à huile et carburant



Huile/
carburant

LIS-14500 **\$17⁹⁵**

Douille 35/36mm pour filtre à huile/carburant de Ford Diesel 6.0L

14500

Huile/
carburant



LIS-14700 **\$16⁰⁵**

Douille 32mm pour filtre à huile de moteurs GM 2.2L Ecotec

14700

LIS-40600 **\$86²⁵**

Kit de 7 clés pour filtres à huile

- Clés à profil bas, 6 pans, à prise 3/8", idéal pour les espaces restreints
- Pour usage sur les filtres à huile et carburant



LIS-61450 **\$150³⁵**

Kit de 10 clés d'usage intensif pour filtres à huile

- Pour la plupart des véhicules domestiques et importés



LIS-61460 **\$250⁵⁵**

Kit de 21 clés d'usage intensif pour filtres à huile

- Pour la plupart des véhicules domestiques et importés
- Comprend 4 nouvelles tailles pour certains Jaguar, Jeep, Land Rover, MB, et Oldsmobile



ASTI ASSENMACHER SPECIALTY TOOLS



ASM-2123 **\$184⁵⁵**

Kit de 8 clés/douilles pour filtres à huile

- 24mm, 27mm, 32mm, 36mm
- 64mm - 14 pans
- 65mm - 14 pans
- 74mm - 14 pans
- 86.5mm - 16 pans



ASTI ASSENMACHER SPECIALTY TOOLS



ASM-TOY640 **\$30⁶⁵**

Clé de 64mm à 14 pans pour filtres à huile Toyota

- Pour les moteurs Toyota V8 3.5L et 5.7L
- Sert aussi à retirer et poser les filtres des conduites de refroid. de l'huile à transm. sur les transmissions 45RFE & 545RFE des véhicules Chrysler, Dodge et Jeep



LIS-61160 **\$68¹⁵**

Clé de 65mm pour filtres à huile Toyota

- 14 pans
- Pour Toyota, Lexus et Scion 4 cylindres



ASTI ASSENMACHER SPECIALTY TOOLS

ASM-M0219 **\$31⁷⁵**

Clé de 74mm pour filtres à huile

- 14 pans



ASTI ASSENMACHER SPECIALTY TOOLS



ASM-2175 **\$32⁷⁵**

Clé de 74.5mm pour filtres à huile

- 14 pans



ASM-M0284 **\$33⁶⁵**

Clé de 84mm pour filtres à huile

- 14 pans



ASTI ASSENMACHER SPECIALTY TOOLS



ASM-V410 **\$32⁶⁵**

Clé de 86.5mm pour filtres à huile BMW/Volvo

- 16 pans
- Convient à tous les modèles Volvo de 1999-2006 (à l'exception des séries 40 et 50, 2005)
- Convient aux modèles BMW de 2006-2017 avec moteurs N20, N26, N52, N54, N55 & N63



Pinces, douilles et clés pour filtre à huile



Clés pour filtres à huile

# Pièce	Dim.	Pans	Applications	
9CL-61640	64.5mm	14	Toyota 4 cylindres	\$29.75
9CL-61601	64.5mm	14	Toyota 6 & 8 cylindres	\$29.75
9CL-61603	64.5mm	14	Kit 2-Pcs Toyota/Lexus (#61640 & #61601)	\$58.85
9CL-61641	64.5mm	14	Toyota/Lexus et Honda/Acura • Procure en couple élevé: 264 pi-lb	\$42.45
9CL-61660	74.2mm	14	Ford, Audi, BMW, Mazda, Toyota, Porsche, Mercedes-Benz, VW	\$29.95
9CL-61604	84.4mm	14	Clé pour cartouche de filtre à huile pour moteur diesel Dodge/Mercedes-Benz Sprinter (2007/-), Mercedes-Benz V6 & V8 Diesel, Jeep Cherokee 3.0L V6 Diesel (2007/-)	\$31.15
9CL-61650	86.6mm	16	BMW & Volvo BMW: 335i 3.0L Twin Turbo, 535i 3.0L Twin Turbo, Séries 3 - 2006-2011, X6 3.0L Twin Turbo Volvo: Tous les modèles 1999-2006, sauf séries 40 & 50	\$30.55
9CL-61651	86.6mm	16	BMW (essence & diesel) BMW: 335i 3.0L Twin Turbo, 535i 3.0L Twin Turbo, Séries 3 - 2006-2011, X6 3.0L Twin Turbo	\$32.05
9CL-61630	88.8mm	15	Hyundai & Kia Hyundai et Kia SUV avec moteurs diesel	\$28.55
9CL-61605	90.2mm	15	Land Rover Land Rover LR4, Land Rover Range Rover, Land Rover Range Rover Sport	\$31.15
9CL-61662	93mm	36	Ford • Fabriqué en acier forgé	\$53.45



Clés pour filtres à huile

# Pièce	Dim.	Pans	Prise	Applications	
CTA-2465	64mm	14	3/8"	Toyota/Lexus/Scion 6 & 8 cylindres	\$38.75
CTA-2475	64mm	14	1/2"	Clé très robuste pour Toyota/Lexus	\$58.15
CTA-1726	64mm	14	1/2"	Toyota/Lexus/Scion 4, 6 & 8 cylindres (sauf Prius)	\$51.65
CTA-A250	74mm/76mm	15	3/8"	Filtres variés AC Delco, FRAM, MOPAR, Motorcraft, NAPA, OEM Mazda, Penzoil, Purolator, WIX	\$6.45



LAN-524 **\$53⁹⁵**
Douille de 24mm/36mm pour filtres à huile et de carburant, prise 3/8"
 • Garantie à vie



9CIRCLE®

9CL-62607 **\$298⁶⁵**

Kit de 13 clés pour filtres à huile

- Couvre la majorité des filtres à huile, incluant: Audi, BMW, Dodge, Ford, GM, Hyundai, Jeep, Kia, Land Rover, Lexus, Mazda, Mercedes, Toyota, Volkswagen, et Volvo
- Comprend une clé universelle pour les cartouches de 2-1/2" à 3-1/4" / 63 à 83 mm



CTA-026400 **\$100⁸⁵**

Kit de 10 clés et douilles pour filtres à huile

Comprend 6 clés:

- #2485 - 64mm x 14 pans
- #A258 - 74mm x 15 pans
- #A267 - 74.5mm x 14 pans
- #A251 - 76mm x 14 pans
- #A261 - 86mm x 16 pans
- #A266 - 88mm x 15 pans



Comprend 4 douilles:

- #2573 - 24mm
- #2570 - 27mm
- #2572 - 32mm
- #2574 - 36mm

CTA-096950 **\$100⁸⁵**

Kit de 11 clés pour filtres à huile vissables

- #A255 - 65/67mm x 14 pans
- #A256 - 68mm x 14 pans
- #A254 - 73mm x 14 pans
- #A258 - 74mm x 15 pans
- #A250 - 74/76mm x 15 pans
- #A263 - 76mm x 8 pans
- #A251 - 76mm x 14 pans
- #A264 - 76mm x 15 pans
- #A257 - 80mm x 15 pans
- #A252 - 93mm x 15 pans
- #A253 - 93mm x 36 pans



ATD-5231 **\$242⁰⁵**

Kit de clés pour filtres à huile à cartouche, 31 pièces

- Convient à de nombreux modèles BMW, Volvo, Honda, Audi, Ford, Toyota et Nissan
- Comprend (28) douilles pour filtres à cartouche d'huile à prise 3/8" dans une large gamme de tailles, (1) clé à douille et (2) clés à filtre réglables



71113A



Clés pour filtres à huile Toyota/Lexus

# Pièce	Dim.	Pans	Applications	
PBT-71110A	64.5mm	14	Toyota/Lexus 4 cylindres	\$39.15
PBT-71113A	64.5mm	14	Toyota/Lexus 6 & 8 cylindres	\$39.15
PBT-71115A	Kit comprend: #71110A, #71113A + tuyau de vidange #71114		Toyota/Lexus 4, 6 & 8 cylindres	\$126.85

Pinces, douilles et clés pour filtre à huile

ATD-5208 **\$15⁸⁵**
Clé à courroie à prise 1/2"

- Utiliser avec une clé à prise carrée 1/2"
- Pour filtres jusqu'à 6"



ATD-5375 **\$48⁷⁵**
Clé à courroie de luxe

- Prises 3/8" et 1/2"
- Pour filtres jusqu'à 9"



LIS-60200 **\$48²⁵**
Clé à courroie robuste à prise 1/2" pour filtres à huile

- Retire et installe les filtres et d'autres objets jusqu'à 6-1/2" de diamètre



GWR-3149 **\$12⁹⁵**
Clé à courroie pour filtres à huile

- Pour filtres jusqu'à 6" (152mm)



CAL-803 **\$47⁴⁵**
Clé à courroie robuste pour filtres à huile

- Prises 3/8" et 1/2"
- Pour filtres jusqu'à 9" (228mm)



Clés réglables pour filtres à huile

# Pièce	Diamètre	
LIS-63600	2-1/2" à 3-1/8"	\$23.15
LIS-63250	3-1/8" à 3-7/8"	\$23.85



LIS-63890 **\$55²⁵**
Clé pour filtres à huile grand format avec adaptateur

- Utiliser avec une prise carrée 3/8" ou 1/2" ou avec une clé ou une douille de 21mm
- Pour filtres de 73mm-153mm



GWR-3288D **\$22⁸⁵**
Clé universelle pour filtres à huile

- Convient à tous les filtres vissables d'automobiles et de camions légers
- Pour les diamètres de 2-1/2" à 3-3/4"



CTA-4324 **\$38⁷⁵**
Kit de 4 clés pour filtre à huile avec support magnétique

- (2) Clés à bande pour filtres à huile: 64-83mm, 83-95mm
- (1) Clé à courroie pour filtre à huile: diamètre de 152 mm (6")
- (1) Clé articulée pour filtre à huile: réglable de 76 à 102 mm (3" - 4-1/32")



4326

Clés articulées pour filtres à huile avec support magnétique

# Pièce	Contenu	Plage de diam.	
CTA-4325	4 pièces	57mm à 111mm	\$108.55
CTA-4326	6 pièces	57mm à 146mm	\$149.95

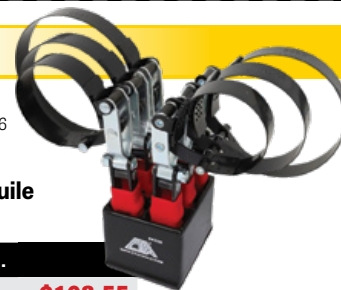

Clés articulées pour filtres à huile

# Pièce	Description	Diamètre	
LIS-54400	Clé pour filtres à huile/essence	2-3/8" à 2-5/8"	\$19.95
LIS-53700	Petite clé pour filtres à huile	2-7/8" à 3-1/4"	\$19.05
LIS-53500	Clé standard pour filtres à huile	3-1/2" à 3-7/8"	\$19.35
LIS-53250	Grande clé pour filtres à huile	4-1/8" à 4-1/2"	\$21.25
LIS-54200	Moteurs Cummins & Detroit Diesel	4-5/16" à 4-3/4"	\$26.95
LIS-54300	Moteurs Caterpillar	5-1/4" à 5-3/4"	\$28.25



Clés articulées Swivel-Griper™ à poignée antidérapante pour filtres à huile

# Pièce	Description	Diamètre	
LIS-57010	Très petite clé pour filtres à huile	2-3/8" à 2-5/8"	\$26.35
LIS-57020	Petite clé pour filtres à huile	2-7/8" à 3-1/4"	\$24.75
LIS-57030	Clé standard pour filtres à huile	3-1/2" à 3-7/8"	\$25.45
LIS-57040	Grande clé pour filtres à huile	4-1/8" à 4-1/2"	\$26.95
LIS-57050	Moteurs Cummins & Detroit Diesel	4-5/16" à 4-3/4"	\$35.05
LIS-57060	Moteurs John Deere	4-3/4" à 5-3/16"	\$35.75
LIS-57070	Moteurs Caterpillar	5-1/4" à 5-3/4"	\$36.35



Clés pour filtres à huile Pro Swivoil™



# Pièce	Diamètre	
GWR-3941	2.52" à 2.99" (64 à 76mm)	\$27.45
GWR-3942	2.87" à 3.27" (73 à 83mm)	\$27.45
GWR-3943	3.50" à 3.90" (89 à 99mm)	\$29.05
GWR-3944	3.78" à 4.37" (96 à 111mm)	\$31.35



Clés pour filtres à huile Swivoil™

# Pièce	Diamètre	
GWR-3083D	2-7/8" à 3-1/4"	\$13.95
GWR-3082D	3-1/2" à 3-7/8"	\$13.65



Pinces, douilles et clés pour filtre à huile

GEARWRENCH

Clés à pour filtres à huile de camions



# Pièce	Bande	Diamètre	
GWR-2320D	1-1/2"	3-3/4" à 4-1/2"	\$36.55
GWR-2321	1-1/2"	4-1/2" à 5-1/4"	\$37.65
GWR-2322D	1-1/2"	5-1/4" à 5-3/4"	\$36.55
GWR-2320W	3"	4-1/8" à 4-1/2"	\$44.95
GWR-2321W	3"	4-3/8" à 5-1/4"	\$44.95
GWR-2322W	3"	4-3/4" à 5-1/2"	\$44.95

Lisle

Clés à pour filtres à huile de camions

• Deux séries de points ont été ajoutées pour créer une surface antidérapante sur la bande



# Pièce	Bande	Diamètre	
LIS-53030	3"	3-3/4" à 4-1/2"	\$64.35
LIS-53050	3"	4-1/4" à 5-1/4"	\$65.65
LIS-53090	3"	5-1/4" à 5-3/4"	\$66.85

CHANNELOCK

Fabriqués aux E-U



Pinces pour filtres à huile et conduits/raccords en PVC

# Pièce	Longueur	Capacité	Réglages	
CNL-209	9"	1.75" à 3"	4	\$34.45
CNL-212	12"	2.5" à 3.75"	5	\$47.55
CNL-215	15.5"	2.5" à 4.5"	6	\$57.15

Pinces pour filtres à huile

# Pièce	Capacité	
LIS-50750	2-1/4" à 4"	\$53.35
LIS-50950	3-5/8" à 6"	\$73.15



MLW-48-22-6321 **\$28²⁵**

Pinces de 9" pour filtres à huile et conduits/raccords en PVC

• Mâchoires d'une capacité de 3.5"



VIM-V2400G **\$87⁵⁵**

Pince ajustable et verrouillable pour filtres à huile

• Plage: 2.36" à 4.72"



Pinces pour filtres à huile

# Pièce	Capacité	
CAL-302	2-1/4" à 6"	\$46.15
CAL-291	3-3/4" à 7"	\$81.25



ATD-5247 **\$78⁷⁵**

Pince de 17" pour filtres de camion et tracteur

• Plage: 3-3/4" à 7"
• Pour presque tous les filtres CAT et grands filtres diesel



Outils pour bouchons de vidange d'huile

9CIRCLE

9CL-60614 **\$46³⁵**

Kit de répar./rechange de bouchons de vidange d'huile

• M15 x 1.50 pour remplacer la grandeur M14 x 1.50
• Pour Honda, Acura, VW, Audi, Mitsubishi, Mazda, Hyundai, et Ford



9CL-60680 **\$43²⁵**

Kit de rechange de bouchons de vidange en nylon pour Volkswagen

• Convient aux modèles récents Volkswagen et Audi

Lisle

LIS-58850 **\$229⁸⁵**

Kit de refiletage du bouchon de vidange du carter d'huile

• Fonctionne sur les carters en acier doux et en aluminium à filetages 1/2", 12mm & 14mm



LIS-58650 **\$45⁰⁵**

Kit de 5 bouchons et joints d'étanchéité de rechange pour #LIS-58850



ATA

CTA-1320 **\$134⁴⁵**

Outils de dépose de bouchons de vidange

• Convient aux bouchons de vidange d'huile et de radiateur en plastique
• Applications: GM, Ford, Lincoln, Dodge, Mercedes Benz, BMW, Porsche, Volkswagen et Audi



ATA

CTA-2495K **\$80¹⁵**

Clé 8 en 1 magnétique pour bouchons de vidange d'huile, 6 pans

• 12, 13, 14, 15, 16, 17, 18, 19mm
• Convient à la plupart des bouchons de vidange, boîtes de transfert/différentiel



OTC

OTC-5911A **\$36⁴⁵**

Clé magnétique pour bouchons de vidange

• Retire les bouchons préalablement desserrés sans les échapper
• Application universelle pour les fixations hexagonales



Outils pour bouchons de vidange d'huile

CTA-1037 **\$14¹⁵**

Outil pour bouchon de vidange d'huile Audi/VW/Volvo

- Retire les nouveaux bouchons de vidange en plastique sans les endommager
- Retire les bouchons du système Volvo Haldex



ASI **ASSENACHER SPECIALTY TOOLS**

ASM-VW549L **\$28⁵⁵**

Outil pour bouchon de vidange d'huile VW/Audi

- Utiliser sur VW/Audi 2015+ avec moteurs turbo au gaz 1.8L et 2.0L
- Comparable à VW #T10549 et Hazet #2528-1



SUN-3841 **\$125⁹⁵**

Kit de 11 douilles pour les bouchons de tuyau ou de vidange, prise 3/8"

- Convient à la plupart des véhicules
- Mâle: 3/16" à 3/8"
- Femelle: 1/4" à 3/8"



SUNEX TOOLS

SUN-2841 **\$119⁵⁵**

Kit de 8 douilles pour les bouchons de tuyau ou de vidange, prise 1/2"

- Convient à la plupart des véhicules
- Mâle: 7/16" à 5/8"
- Femelle: 7/16" à 5/8"



Débitmètres pour lubrifiants

LINCOLN

LIN-982 **\$604⁰⁵**

Pistolet à huile à compteur électronique

- Mesure en pintes, chopines, gallons ou litres
- Compatible avec: huiles moteur (SAE 5 à SAE 30), huile pour engrenages (SAE 80 à SAE 240), ATF, liquide de refroidissement, lave-glace
- Comprend: valve de contrôle, débitmètre, rallonge flexible de 13", bec à arrêt automatique



LINCOLN

Pistolet à huile à compteur mécanique

- Compatible avec: huile, ATF et antigel
- Rallonge flexible de 10"



# Pièce	Unité	
LIN-877	Chopines	\$669.35
LIN-899	Litres	\$974.25

LINCOLN

LIN-905 **\$1023⁵⁵**

Pistolet à huile à compteur numérique

- Totalisateur avec et sans remise à zéro
- Mesure en pintes, chopines, gallons ou litres
- Compatible avec: huile, ATF et antigel



PIU-F0068600D **\$894⁷⁵**

K500 – Pistolet à huile à compteur numérique préréglé

- Unités de mesure réglables
- Débit: 1-30 L/Min (0.3-8 GPM)
- Pression de travail max.: 1,000 PSI
- Viscosité: 2,000 CST • Entrée: 1/2" NPT
- Fonction de préréglages (garde en mémoire jusqu'à 5 entrées) • Valve automatique anti-gouttes
- Bec verseur pivotant • Utilise (4) batteries AAA

PIUSI Fabrique en Italie



PIU-F00973150 **\$334¹⁵**

Easy K40 – Pistolet à huile à compteur mécanique

- Mesure en litres
- Débit: 1-30 L/Min (0.3-8 GPM)
- Pression de travail max.: 1,000 PSI
- Viscosité: 2,000 CST • Entrée: 1/2" NPT
- Valve automatique anti-gouttes
- Pas d'étalonnage nécessaire
- Facile à réinitialiser • Totaliseur partiel et total
- Totalisateur sans remise à zéro
- Bouton réinitialisation mécanique • Pivot



PIU-F00984260 **\$436⁶⁵**

Easy K400 – Pistolet à huile à compteur électronique

- Unités de mesure réglables
- Débit: 1-30 L/Min (0.3-8 GPM)
- Pression de travail max.: 1,000 PSI
- Viscosité: 2,000 CST • Entrée: 1/2" NPT
- Total partiel à 5 chiffres • Double totaliseur
- Fonction de réinitialisation électronique
- Étalonnage facile • Valve automatique anti-gouttes
- Pivot • Utilise (2) batteries AAA



PIU-F00974070 **\$681¹⁵**

NEXT/2 – Pistolet à huile à débit élevé à compteur électronique, chopines/gallons

- Unités de mesure réglables
- Débit: 6-60 L/Min (1.5-15 GPM)
- Pression de travail max.: 1,000 PSI • Viscosité: 2,000 CST
- Entrée: 3/4" NPT • Valve automatique anti-gouttes
- Pivot • Utilise (2) batteries AAA

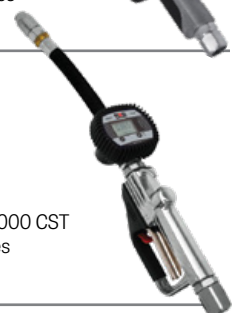

Pompes à huile

TURBO XL



Pompes à huile pneumatiques à rapport 5:1

# Pièce	Capacité	Débit	Longueur	
TXL-PU05060	60L (16 Gal)	14L/min (3.6 GPM)	29"	\$617.55
TXL-PU05205	205L (54 Gal)	14L/min (3.6 GPM)	37"	\$688.55
TXL-PU05060HD	60L (16 Gal)	40L/min (10.5 GPM)	29"	\$1040.15
TXL-PU05205-HD	205L (54 Gal)	40L/min (10.5 GPM)	37"	\$1167.65

OTC

OTC-2352 **\$103³⁵**

Pompe à levier pour seaux

- Compatible avec: l'huile à transmission, de différentiel et les huiles plus lourdes
- Fournit jusqu'à 4.6 oz par coup
- Convient aux seaux de 5 gallons
- Couvercle de 12"
- Comprend un tuyau de 5 pieds



ATD

ATD-5008 **\$108⁵⁵**

Pompe à levier pour le transfert d'huile

- Compatible avec: l'huile à transmission, de différentiel et les huiles plus lourdes
- Fournit jusqu'à 2.14 oz par coup
- Pompe de 18" et couvercle de 12" pour barils de 25-50 lb / chaudières de 5 gallons
- Comprend un tuyau de 4 pieds avec buse



LMX

LMX-LX-1300 **\$71⁷⁵**

Pompe à levier pour seaux

- Idéal pour le transfert d'huile à moteur, liquide de transmission, de différentiel, huiles plus lourdes et autres additifs
- Fournit 1 pinte (32 oz.) / 12 coups
- Convient aux seaux de 25-50 lb / 5 gallons
- Tube de succion de 18" x 1-1/2"
- Couvercle de 12", tuyau de 5 pi avec buse



LIN-4491 **\$927¹⁵**

Pompe à huile pneumatique de série Value

- Compatible avec: huile, ATF, huile pour engrenages et autres fluides lubrifiants
- Pompe à rapport de 3.5:1
- Application: réservoirs de 250-275 gallons
- Débit par course: 5.6 po³ (91 cm³)
- Débit: 6 gpm (22 lpm) • Tube de 47"



LIN-279092

Pompe à huile sur chariot

- Distribue l'huile directement d'un baril de 55 gallons ou 400 lb
- Comprend:
 - Chariot robuste
 - Pompe universelle 3:1 de Série 25
 - Dévidoir robuste avec boyau de 30 pi (9m)
 - Débitmètre électronique qui mesure en pintes, chopines, gallons ou litres
 - Contrôleur d'air avec filtre/régulateur/jauge
 - Boyaux de branchement à l'huile et raccords
- **Baril non compris**



TXL-PU05060KD-HD **\$1457³⁵**

Ensemble pompe à huile pneumatique pour barils de 60L (16 gallons)

- Débit: 40L/min (10.5 GPM)
- Pompe à rapport de: 5:1
- Chariot pour baril de 60L
- Pistolet numérique à huile avec bec rigide
- Tuyau: 25 pi x 1/2"
- Couvercle de baril



TXL-PU05205KD-HD **\$1658⁷⁵**

Ensemble pompe à huile pneumatique pour barils de 205L (54 gallons)

- Débit: 40L/min (10.5 GPM)
- Pompe à rapport de 5:1
- Chariot pour baril de 205L • Tuyau: 25 pi x 1/2"
- Pistolet numérique à huile avec bec rigide



TXL-PU05205KDR-HD **\$2158³⁵**

Ensemble pompe à huile pneum. pour barils de 205L (54 gallons)

- Débit: 40L/min (10.5 GPM)
- Pompe à rapport de 5:1
- Chariot pour baril de 205L
- Pistolet numérique à huile avec bec rigide
- Dévidoir ouvert: 50 pi x 1/2"
- Tuyau de 6 pi x 1/2"



ATD-5226 **\$3368⁸⁵**

Ensemble pompe à huile pneumatique portable

- Pompe à rapport de 3:1 avec bouchon de 2"
- Conçu pour usage avec les barils d'huile de 55 gallons/205 L (non compris)
- Pistolet numérique à huile avec tuyau flexible et embout anti-goutte manuel
- Tuyau d'huile de 30 pi x 1/2"
- Chariot avec roulettes blocables



Pompes à graisse

LINCOLN



LIN-279091



Pompe à graisse sur chariot

- Distribue la graisse directement d'un baril de 55 gallons ou 400 lb
- Comprend: Chariot robuste, pompe 50:1 de Série 20 avec couvercle, plaque suiveuse pour barils de 400 lb (181 kg), dévidoir robuste avec boyau de 30 pi (9m), pistolet graisseur, pivot universel, contrôleur d'air avec filtre/régulateur/jauge, boyaux de branchement et raccords
- **Baril non compris**

LINCOLN



LIN-6917



Ensemble pompe à graisse pneumatique mobile

- Rapport de 50:1
- Pour usage avec barils de 120 lb (non compris)
- Pression max.: 7,500 psi
- Sortie: 80 po³/min
- Tuyau d'usage intensif de 7 pi, pistolet graisseur d'usage intensif, pivot universel, plaque suiveuse standard
- Chariot sur 4 roulettes

LINCOLN

LIN-917



Lubrigrun – Ensemble pompe à graisse pneumatique mobile

- Rapport de 50:1
- Pour usage avec barils de 120 lb (non compris)
- Pression max.: 7,500 psi
- Sortie: 80 po³/min
- Tuyau d'usage intensif de 7 pi, pistolet graisseur d'usage intensif, pivot et plaque suiveuse universels
- Base de 17" sur roulettes



LINCOLN

LIN-989



Pompe à graisse pneumatique à double action de service intensif

- Rapport de 50:1
- Pour usage avec seaux de 25-50 lb (non compris)
- Pression max.: 7,500 psi
- Sortie: 80 po³/min
- Tuyau de 7 pieds, pistolet graisseur, pivots droit et universel, couvercle de seau, plaque suiveuse flexible



ATD

ATD-5225 **\$3731⁵⁵**

Ensemble de pompe à graisse pneumatique portable

- Pompe à rapport de 50:1
- Conçu pour usage avec les barils de graisse de 55 gallons/400 lb (non compris)
- Tuyau pour graisse de 30 pi x 1/4", vanne de contrôle avec pivot, plaque suiveuse, couvercle de baril
- Chariot avec roulettes blocables



TURBO XL

TXL-PU50060K **\$965¹⁵**

Ensemble de pompe à graisse pneumatique portable, 50:1

- Convient aux barils de 120 lb (non compris)
- Sortie: 8,000 gr/min
- Tuyau pour graisse de 20 pieds, pistolet graisseur avec pivot, plaque suiveuse, couvercle de baril
- Chariot pour barils de 55kg



Dévidoirs pour huile et graisse

Dévidoirs professionnels pour l'huile ou la graisse

- Construction robuste en acier
- Finition anticorrosion
- Bras guide ajustable sur neuf positions permettant le montage au mur, au plafond ou sur le plancher

JD JohnDow Industries



JDH-1450

# Pièce	Applications	PSI nominal	Tuyau	
JDI-JDM-3850	Huile & ATF	2,250 PSI	3/8" x 50 pi	\$551.45
JDI-JDM-1250	Huile & ATF	2,250 PSI	1/2" x 50 pi	\$588.25
JDI-JDH-1450	Graisse	5,000 PSI	1/4" x 50 pi	\$599.15

TURBO XL

H808203

Dévidoirs haute pression pour l'huile et la graisse

# Pièce	Applications	PSI nominal	Tuyau	
TXL-H820102	Graisse	5,000 PSI	1/4" x 33 pi	\$580.05
TXL-H808203	Huile et graisse	4,000 PSI	3/8" x 65 pi	\$943.05



REELCRAFT

RFT-7850 OMP **\$948⁹⁵**

Dévidoir à pression moyenne pour l'huile

- 50 pi x 1/2"
- Entrée/sortie: 1/2" NPT
- Pression max. : 3,000 psi
- Température max.: 210°F (99°C)



Fabriqués aux É-U

Écrans faciaux / Visières



Écrans faciaux standard

- Visière en polycarbonate résistante aux chocs
- Design incurvé protège une plus grande surface du visage
- Grandeur ajustable
- Position de visière ajustable
- Convient aux applications de meulage général
- Fenêtre: 203mm (H) x 254mm (W) • Épaisseur: 1.5mm
- Rencontre les normes ANSI Z87.1-2015

# Pièce	Description	Couleur	
SAS-5140	Écran facial standard	Clair	\$20.55
SAS-5142	Écran facial standard	Vert foncé*	\$24.95
SAS-5150	Visière de recharge standard	Clair	\$8.75

* Pas conçu pour les applications de soudage



Écrans faciaux de luxe

- Visière en polycarbonate résistante aux chocs
- Visière asphérique protège une plus grande surface du visage
- Grande surface de déflexion d'étincelles
- Grandeur ajustable • Tension de position de la visière réglable
- Design plus incurvé et moulant assure le confort et offre une plus grande liberté de mouvement
- Fenêtre: 203mm (H) x 235mm (W) • Épaisseur: 1.5mm
- Rencontre les normes ANSI Z87.1-2015

# Pièce	Description	Couleur	
SAS-5145	Écran facial de luxe	Clair	\$25.95
SAS-5147	Écran facial de luxe	Vert foncé*	\$15.45
SAS-5155	Visière de recharge de luxe	Clair	\$11.25

* Pas conçu pour les applications de soudage

Protection de la tête



Casque de sécurité à large rebord avant

- Taille de la tête: 6.5" - 8.5"
- Type 1, Classe E
- (4) Fentes BOLT™ compatibles avec les access. pour casques Milwaukee™ BOLT™
- (2) Fentes universelles
- Doublure et bandeau de transpiration remplaçables et lavables en machine

Le kit comprend:

- (1) Suspension rembourrée à réglage rapide à cliquet en 4 pts.
- (1) Bande de transpiration
- (1) Support BOLT™ pour lampe frontale
- (1) Clip BOLT™ pour marqueur/crayon



# Pièce	Couleur	
MLW-48-73-1100	Blanc	\$23.35
MLW-48-73-1102	Jaune	\$23.35
MLW-48-73-1104	Bleu	\$23.35
MLW-48-73-1110	Noir	\$23.35
MLW-48-73-1112	Orange	\$23.35
MLW-48-73-1114	Gris	\$23.35

Masques & Respirateurs

Respirateur double cartouche avec filtres Organic Vapor/N95

- Comprend 2 paires de filtres P-95 (#07194)
- Pour les applications de la peinture par pulvérisation

# Pièce	Grandeur	
3MM-7178	Moyen	\$80.85
3MM-7179	Grand	\$80.85



SAS-8661-92 **\$24⁶⁵**

Bandit® – Respirateur jetable à double cartouche avec filtres Organic Vapor/N95

- Grandeur: Moyen
- Respirateur préassemblé
- Masque léger, flexible, confortable et moulant avec serre-tête ajustable
- Cartouches à profil abaissé
- Sac de rangement refermable



SAS-8611 **\$25¹⁵**
Masque jetable à valve N95

- Léger, sans entretien
- Valve d'expiration réduit l'accumulation de l'air chaud
- Pont du nez à bande en mousse ajustable
- Serre-tête sans latex agrafé
- Boîte de 10 masques



SÉCURITÉ / PROTECTION PERSONNELLE

Protège-genoux

DEW-DWST590012 **\$53⁵⁵**

Genouillères stabilisatrices avec gel

- Restez stable pendant les tâches ardues grâce à la coquille extérieure plate en TPE semi-rigide
- Gel protectrice, plusieurs couches de soutien et une boucle pivotante pour un confort optimal
- Sangles doubles à ajustement rapide



DEW-DWST590013 **\$52⁶⁵**



Genouillères à coquille rigide avec gel

- Coquille protecteur résiste aux tractions répétées
- Gel protectrice, plusieurs couches de soutien et une boucle pivotante pour un confort optimal
- Sangles doubles à ajustement rapide



DEW-DWST590014 **\$34⁴⁵**

Genouillères avec gel pour surfaces finies

- La surface extérieure souple et durable protège les surfaces finies contre les éraflures
- Mousse haute densité, zone de gel protectrice et boucles pivotantes pour un confort optimal
- Sangles doubles à ajustement rapide



MLW-48-73-6040 **\$53⁹⁵**

Genouillères de performance

- Coquille robuste et durable, non marquante
- Mousse réduisant la pression maintenant sa forme
- Couches de gel absorbant la pression et soutenant le genou
- 2 solides boucles réglables
- Sangles souples et confortables



SAS-7102 **\$19⁴⁵**

Genouillères de luxe

- Fabriqué de nylon durable recouvert d'une coquille en plastique et rembourrage de caoutchouc mousse
- Résistant à l'eau et aux abrasions
- Courroies avec bandes velcro



SAS-7105 **\$26¹⁵**

Genouillères de luxe en gel

- Rembourrage en mousse de haute densité super épais de 1/2"
- Grande coquille à profil abaissé conçue pour prévenir les roulis
- Gel anti-compression injecté d'air
- Courroies avec bandes velcro



MUK-905 000-3 **\$108⁰⁵**

Jeu de 3 coussins pour genoux

- Résistant aux rayons UV, l'huile, l'essence, l'eau et plusieurs autres produits chimiques
- Peut servir comme protège-siège
- Dim.: 19" x 12-1/2" x 1-1/2"

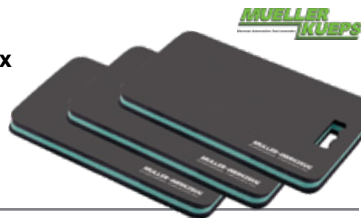

GWR-86996 **\$39⁷⁵** GEARWRENCH

Coussin pour genoux grand format, capacité de 225 lb

- Mousse EVA résistante aux solvants
- Compartiment magnétique pour les petites pièces
- 24" x 16" x 1-1/8"



Protection des yeux

SAS-5134-00 **\$354³⁵**



Poste de lavage oculaire d'urgence portable de 9 gallons

- Opération à une seule main
- Alimenté par gravité, sans plomberie
- Débit constant de 15 minutes minimum
- Couverture verrouillable
- Mesure: 9.5" x 16.5" x 20.15"
- Comprend: support de fixation (#5134-12), étiquette d'inspection (#5137), et préservatif (#5136-01)
- Conforme aux normes ANSI Z358.1-2014
- Changer l'eau à tous les 3 à 6 mois



Lunettes de protection



12261



12262

Lunettes de sécurité Privo™

- Temples, pointes et pont confort
- Lentilles résistantes en polycarbonate avec enduit anti-buée



12263

# Pièce	Lentilles	
3MM-12261	Incolores	\$12.35
3MM-12262	Lentilles Grises	\$13.85
3MM-12263	Ambrées	\$13.45
3MM-12264	Miroir	\$15.85



12264

48-73-2020



48-73-2120



48-73-2025

48-73-2125



Lunettes de sécurité de performance

- Verres avec protection contre les chocs, antiéraflures et antibuée

# Pièce	Verres	
MLW-48-73-2020	Incolores	\$23.35
MLW-48-73-2025	Teintés	\$23.35
MLW-48-73-2120	Jaunes	\$23.35
MLW-48-73-2125	Gris	\$23.35



Lunettes de sécurité de performance avec joint d'étanchéité amovible

- Joint d'étanchéité protège vos yeux contre les débris

# Pièce	Verres	
MLW-48-73-2040	Incolores	\$34.15
MLW-48-73-2045	Teintés	\$44.85

Protection de l'ouïe

ISOtunes

ISO-IT-48 **\$180⁸⁵**

ISOtunes LINK 2.0 – Protège-oreilles Bluetooth®

- Protection de l'ouïe isolante contre le bruit
- Coeff. de réduction de bruit: 25 dB
- Qualité audio exceptionnelle
- Bandeau rembourré
- Autonomie: jusqu'à 50 heures
- Comprend: câble USB et batterie



Illustré avec le microphone en option

ISO-IT-85 **\$38¹⁵**

Microphone sur tige

- Compatible uniquement avec LINK 2.0 (#IT-48)
- Microphone à réduction de bruit pour des appels plus clairs dans des environnements bruyants
- La tige réglable permet un ajustement personnalisé et est livrée avec une bonnette anti-vent de rechange



ISOtunes FREE – Écouteurs-boutons sans fil Bluetooth®

- Protection de l'ouïe conforme aux normes OSHA
- Autonomie: 7+ heures
- Coefficient de réduction de bruit: 22 dB
- Microphone isolant du bruit
- Compatible avec Siri/Google
- Comprend: 3 paires d'embouts en mousse, 3 paires d'embouts coniques à collerette en silicone, câble USB-C, étui de charge



# Pièce	Couleur	
ISO-IT-13	Noir	\$177.05
ISO-IT-14	Vert	\$177.05

Écouteurs ISOtunes PRO 2.0 avec Bluetooth®

- Protection de l'ouïe (conforme à OSHA)
- Coeff. de réduction de bruit: 27 dB
- Microphone isolant du bruit
- Autonomie: 16+ heures

# Pièce	Couleur	
ISO-IT-21	Orange	\$160.95
ISO-IT-23	Noir	\$160.95



ISO-IT-22 **\$126⁵⁵**

Écouteurs ISOtunes Xtra 2.0 avec Bluetooth® 5.0

- BOUTONS À EMBOUTS MAGNÉTIQUES:
 - Lecture/Pause de la musique,
 - Répondre/terminer les appels
 - Maintenir les oreillettes en toute sécurité autour du cou
- Protection de l'ouïe (conforme à OSHA)
- Coeff. de réduction de bruit: 27 dB
- Microphone isolant du bruit
- Autonomie: 11+ heures



Magnétique

SAS-6105 **\$12⁸⁵**

Protège-oreilles standard

- Protège-oreilles léger
- Coefficient de réduction du bruit: 23 dB



SAS-6102 **\$3⁹⁵**

Protège-tympons à bandeau réutilisable

- Coefficient de réduct. du bruit: 23 dB

SAS-6100 **\$35³⁵**

Protège-tympons en mousse

- Coefficient de réduction du bruit: 31 dB
- Boîte de 200 paires



MLW-2191-21 

Bouchons d'oreille de chantier REDLITHIUM™ USB Bluetooth™

- Jusqu'à 70 heures d'utilisation grâce à une pleine charge du boîtier USB
- Portée Bluetooth® 5.1: jusqu'à 55 pi
- Capacité d'appel téléphonique
- Coefficient de réduction du bruit:
 - embouts en mousse: 25 dB
 - embouts en silicone: 22 dB

Comprend:

- Boîtier de charge, câble USB-C, batterie USB 3.0 REDLITHIUM™
- 3 paires de chaques: embouts en silicone, embouts en mousse, ailettes et bandes de recouvrement

Milwaukee



MLW-48-73-3201 **\$9⁶⁵**

Bouchons d'oreille à bandeau

- Bouchons d'oreille interchangeables en mousse et à collerette
- Coefficient de réduction du bruit 25 et 26 dB



MLW-48-73-3206 **\$8⁶⁵**

Bouchons d'oreille coniques en mousse, remplacement

- Coefficient de réduct. du bruit: 25 dB
- Compatible avec les bouchons d'oreilles à bandeau de Milwaukee (#48-73-3201)
- Paquet de 10 bouchons

MLW-48-73-3205 **\$8⁶⁵**

Bouchons d'oreille à collerette en silicone doux, remplacement

- Coefficient de réduct. du bruit: 26 dB
- Compatible avec les bouchons d'oreilles à bandeau de Milwaukee (#48-73-3201)
- Paquet de 10 bouchons

MLW-48-73-3151 **\$3⁸⁵**

Bouchons d'oreilles à cordon réutilisables, 3 paires

- Coefficient de réduction du bruit: 26 dB



Gants jetables

93-260 – Gants jetables en nitrile + néoprène

- Résistant aux produits chimiques • Matériau très doux et mince
- Doigts texturés, bord roulé
- Épais. aux doigts: 9 mil • Long.: 11.8"
- 50 gants vert sarcelle/boîte

# Pièce	Taille	
MCF-93260070	Petit	\$23.05
MCF-93260080	Moyen	\$23.05
MCF-93260090	Grand	\$23.05
MCF-93260100	T-Grand	\$23.05
MCF-93260110	TT-Grand	\$23.05

MICROFLEX®



SAFEGRIP® – Gants jetables en latex, non poudrés, à manchette allongée

- 3x plus épais que les gants en latex stand.
- Doigts texturés, bord roulé
- Épais. aux doigts: 14 mil • Long.: 11.6"
- 50 gants bleus/boîte

# Pièce	Taille	
MCF-SG-375-S	Petit	\$16.85
MCF-SG-375-M	Moyen	\$16.85
MCF-SG-375-L	Grand	\$16.85
MCF-SG-375-XL	T-Grand	\$16.85

MICROFLEX®



DURA FLOCK® – Gants jetables industrielles en nitrile avec doublure floquée

- Prise entièrement texturée, bord roulé
- Épaisseur aux doigts: 8 mil
- Longueur: 10.6" • 50 gants verts/boîte

# Pièce	Taille	
MCF-DFK-608-M	Moyen	\$34.95
MCF-DFK-608-L	Grand	\$34.95
MCF-DFK-608-XL	T-Grand	\$34.95
MCF-DFK-608-XXL	TT-Grand	\$34.95



SUPRENO® SE – Gants jetables en nitrile, non poudrés

- Doigts texturés, bord roulé
- Épais. aux doigts: 7 mil • Long.: 9.6"
- 100 gants violets/boîte

# Pièce	Taille	
MCF-SU-690-XS	T-Petit	\$17.95
MCF-SU-690-S	Petit	\$17.95
MCF-SU-690-M	Moyen	\$17.95
MCF-SU-690-L	Grand	\$17.95
MCF-SU-690-XL	T-Grand	\$17.95

MICROFLEX®



DIAMOND GRIP™ – Gants jetables en latex, non poudrés

- Doigts texturés, bord roulé
- Épaisseur aux doigts: 8 mil
- Longueur: 9.6" • 100 gants naturels/boîte

# Pièce	Taille	
MCF-MF-300-M	Moyen	\$17.75
MCF-MF-300-L	Grand	\$17.75
MCF-MF-300-XL	T-Grand	\$17.75



Raven® – Gants jetables en nitrile, non poudrés

- Excellente résistance aux produits chimiques et texturé pour une prise supérieure
- Épaisseur: 6 mil • 100 gants noirs/boîte

# Pièce	Taille	
SAS-66517	Moyen	\$23.65
SAS-66518	Grand	\$23.65
SAS-66519	T-Grand	\$23.65
SAS-66520	TT-Grand	\$23.65



MIDKNIGHT™ – Gants jetables en nitrile, non poudrés

- Prise entièrement texturée, bord roulé
- Épaisseur aux doigts: 6 mil
- Longueur: 9.6" • 100 gants noirs/boîte

# Pièce	Taille	
MCF-MK-296-XS	T-Petit	\$13.45
MCF-MK-296-S	Petit	\$13.45
MCF-MK-296-M	Moyen	\$13.45
MCF-MK-296-L	Grand	\$13.45
MCF-MK-296-XL	T-Grand	\$13.45
MCF-MK-296-XXL	TT-Grand	\$13.45



Thickster® – Gants jetables en latex ultra épais, poudrés

- Entièrement texturé pour une prise supérieure
- Bord roulé • Épaisseur: 14 mil
- Longueur: 12" • 50 gants bleus/boîte

# Pièce	Taille	
SAS-6602	Moyen	\$24.15
SAS-6603	Grand	\$24.15
SAS-6604	T-Grand	\$24.15
SAS-6605	TT-Grand	\$24.15



ONYX® – Gants jetables en nitrile, non poudrés, d'usage général

- Doigts texturés, bord roulé
- Épaisseur aux doigts: 5 mil
- Long.: 9.6"
- 100 gants noirs/boîte

# Pièce	Taille	
MCF-N642	Moyen	\$11.95
MCF-N643	Grand	\$11.95
MCF-N644	T-Grand	\$13.65



Libbe

LIS-20130 **\$42⁴⁵** Distributeur de gants magnétique ou fixable au mur

- Fabriqué en acier enduit de peinture en poudre
- Convient à toutes les boîtes standard de 50 ou de 100 gants jetables
- Comprend 3 ressorts d'ajustement réglables selon la dimension de la boîte

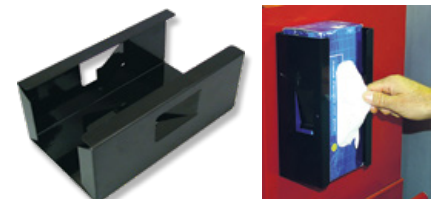

Gants de travail

Gants à paume rembourrée avec manchette à enfiler

- Paume rembourrée en mousse EVA durable et résistante à l'abrasion
- Extrémités des doigts caoutchoutées



# Pièce	Taille	
RIN-103-08	8 (Petit)	\$31.65
RIN-103-09	9 (Moyen)	\$31.65
RIN-103-10	10 (Grand)	\$31.65
RIN-103-11	11 (T-Grand)	\$31.65
RIN-103-12	12 (TT-Grand)	\$31.65



Gants résistants aux coupures pour applications moyennes HyFlex® 11-727R

- Souplesse et un ajustement remarquables
- Protection contre les abrasions, Niveau 4 ANSI
- Matériel ultra léger et moulant très confortable
- Doublure légère sans couture respirant pour garder les mains au frais et au sec

Ansell

# Pièce	Taille	
ANS-11727R00L	Grand	\$12.05
ANS-11727R0XL	T-Grand	\$12.05



Gants d'hiver de performance

- Couche résistante à l'eau et au vent
- Les gants de travail pour temps froid sont conçus pour vous garder au chaud avec une isolation de 60g
- Couche renforcée durable entre le pouce et l'index
- La jointure SMARTSWIPE™ vous permet d'utiliser des écrans tactiles sans retirer les gants
- Endos en tissu éponge pour essuyer la sueur • Languette en nylon

Milwaukee

# Pièce	Taille	
MLW-48-73-0030	Petit	\$38.95
MLW-48-73-0031	Moyen	\$38.95
MLW-48-73-0032	Grand	\$38.95
MLW-48-73-0033	T-Grand	\$38.95
MLW-48-73-0034	TT-Grand	\$38.95



Gants d'hiver trempés résistants aux coupures de niveau ANSI 3

- Les gants de travail isolés sont conçus pour offrir une chaleur optimale, un confort tout au long de la journée et la meilleure dextérité de leur catégorie pour la manipulation de petits objets
- Gants respirants et confortables
- ANSI 3; EN511: O2X; EN 388: 2442C
- Finition en latex sableux pour une meilleure adhérence
- Microfinition de la paume en latex à double trempage pour la résistance à l'eau et la chaleur
- Jauge 15 pour une meilleure dextérité
- Doublure intérieure 7GA pour la chaleur

Milwaukee

# Pièce	Taille	
MLW-48-22-8920	Petit	\$13.65
MLW-48-22-8921	Moyen	\$13.65
MLW-48-22-8922	Grand	\$13.65
MLW-48-22-8923	T-Grand	\$13.65
MLW-48-22-8924	TT-Grand	\$13.65



Gants de travail Free-Flex

- Paume, jointures et bouts des doigts Smartswipe™ compatibles avec les écrans tactiles
- Bouts des doigts à haute dextérité
- Doublure respirante
- Couture du pouce renforcée
- Poignet élastique Free-Flex
- Endos en tissu éponge pour essuyer la sueur

Milwaukee

# Pièce	Taille	
MLW-48-22-8715	Petit	\$16.15
MLW-48-22-8711	Moyen	\$16.15
MLW-48-22-8712	Grand	\$16.15
MLW-48-22-8713	T-Grand	\$16.15
MLW-48-22-8714	TT-Grand	\$16.15



Gants de performance

- Sommeil de la durabilité et du confort
- Paume, jointures et bouts des doigts Smartswipe™ compatibles avec les écrans tactiles
- Bouts des doigts à haute dextérité • Doublure respirante
- Couture du pouce renforcée
- Fermeture à Velcro®
- Endos en tissu éponge pour essuyer la sueur

# Pièce	Taille	
MLW-48-22-8725	Petit	\$21.65
MLW-48-22-8723	T-Grand	\$21.65
MLW-48-22-8724	TT-Grand	\$21.65



Gants de performance en cuir

- Jointures compatibles avec écrans tactiles
- Paume durable et d'une conception légère
- Dos léger et respirant
- Fermeture à Velcro®
- Endos en tissu éponge pour essuyer la sueur

# Pièce	Taille	
MLW-48-73-0020	Petit	\$29.65
MLW-48-73-0021	Moyen	\$29.65
MLW-48-73-0022	Grand	\$29.65
MLW-48-73-0023	T-Grand	\$29.65
MLW-48-73-0024	TT-Grand	\$29.65



Gants en cuir de chèvre Impact

- Cuir de chèvre haut de gamme pour un maximum de confort et de performance • Paume renforcée
- Pouce en clé de voûte pour la mobilité
- Résistants aux coupures: ANSI niveau 5
- Résistants aux chocs: ANSI/ISEA niveau 2

# Pièce	Taille	
MLW-48-22-8780	Petit	\$42.75
MLW-48-22-8781	Moyen	\$42.75
MLW-48-22-8782	Grand	\$42.75
MLW-48-22-8783	T-Grand	\$42.75
MLW-48-22-8784	TT-Grand	\$42.75



Gants de travail

Gants FastFit® – Faciles à mettre et à enlever

- Garde les mains fraîches et confortables
- Manchettes en élastique
- Pouce et index renforcés
- Cuir synthétique de haute dextérité convient aux écrans tactiles
- Lavable à la machine



MFF-02



MFF-05

# Pièce	Taille	
MCX-MFF-02-009	Moyen	\$24.25
MCX-MFF-02-010	Grand	\$24.25
MCX-MFF-02-011	T-Grand	\$24.25
MCX-MFF-02-012	TT-Grand	\$24.25
MCX-MFF-05-009	Moyen	\$24.25
MCX-MFF-05-010	Grand	\$24.25
MCX-MFF-05-011	T-Grand	\$24.25
MCX-MFF-05-012	TT-Grand	\$24.25

Gants The Original®

- Matériel moulant TrekDry® garde les mains fraîches et confortables
- Manchettes à fermeture ajustable
- Pouce et index renforcés
- Cuir synthétique convient aux écrans tactiles
- Lavable à la machine



MG-02



MG-05

# Pièce	Taille	
MCX-MG-02-009	Moyen	\$34.35
MCX-MG-02-010	Grand	\$34.35
MCX-MG-02-011	T-Grand	\$34.35
MCX-MG-02-012	TT-Grand	\$34.35
MCX-MG-05-009	Moyen	\$34.35
MCX-MG-05-010	Grand	\$34.35
MCX-MG-05-011	T-Grand	\$34.35
MCX-MG-05-012	TT-Grand	\$34.35

Gants résistants aux chocs M-Pact®

- Protection contre les chocs et aux doigts en caoutchouc thermoplastique
- Manchettes à fermeture ajustable
- Matériel moulant TrekDry® garde les mains fraîches et confortables
- Cuir synthétique de haute dextérité convient aux écrans tactiles
- Paume, pouce et index renforcés
- Rembourrage à la paume • Lavable à la machine



# Pièce	Taille	
MCX-MPT-52-009	Moyen	\$47.45
MCX-MPT-52-010	Grand	\$47.45
MCX-MPT-52-011	T-Grand	\$47.45
MCX-MPT-52-012	TT-Grand	\$47.45

Gants tactiques résistants aux chocs M-Pact® Covert Tactical

- Même caractéristiques que les gants Série M-Pact®, mais fabriqués en cuir synthétique de 0.8mm



# Pièce	Taille	
MCX-MPT-55-009	Moyen	\$47.45
MCX-MPT-55-010	Grand	\$47.45
MCX-MPT-55-011	T-Grand	\$47.45
MCX-MPT-55-012	TT-Grand	\$47.45

Combinaisons de protection

By/Par
AlphaTec Ansell

Combinaison 1500 - Modèle 101

- **Applications:** entretien général, travaux avec de l'amiante, manipulation de poudres, construction, produits chimiques
- **Protection:** matériau SMS respirant, filtre 100% des particules >3 microns, protection de type 5/6
- **Caractéristiques:** coutures piquées, cagoule en trois pièces, fermeture éclair bidirectionnelle avec rabat-tempête, bande élastique à la taille, aux chevilles et aux poignets
- **Confort:** propriété «respirante», perméabilité à l'air et à la vapeur d'eau • Sans silicone



Autres tailles disponibles sur demande

# Pièce	Taille	
ANS-WH15-S-92-101-03	Moyen	\$7.85
ANS-WH15-S-92-101-04	Grand	\$7.85
ANS-WH15-S-92-101-05	T-Grand	\$7.85
ANS-WH15-S-92-101-06	TT-Grand	\$7.85

Combinaison 1800 STANDARD - Modèle 111

- **Applications:** entretien général, transformation des aliments, application de peinture aérosol, manipulation de poudres
- **Protection:** particules fines et liquides peu dangereux
- **Caractéristiques:** coutures bordées, cagoule en trois pièces, fermeture éclair bidirectionnelle avec rabat-tempête, bande élastique à la taille, aux chevilles et aux poignets
- **Confort:** respirant, confortable et perméable à la vapeur d'eau • Sans silicone • Propriétés antistatiques



Autres tailles disponibles sur demande

# Pièce	Taille	
ANS-WH18-B-92-111-03	Moyen	\$10.45
ANS-WH18-B-92-111-04	Grand	\$10.45
ANS-WH18-B-92-111-05	T-Grand	\$10.45
ANS-WH18-B-92-111-06	TT-Grand	\$10.45

Combinaison 1800 CONFORT - Modèle 195

- **Applications:** composites, entretien général, application de peinture aérosol, préparation de surface
- **Protection:** liquides peu dangereux et particules fines, protection de type 5/6
- **Caractéristiques:** coutures bordées, cagoule et panneaux en SMS bleu au dos, aux jambes et sous les bras, cagoule en trois pièces, fermeture éclair bidirectionnelle avec rabat-tempête, bande élastique à la taille, aux chevilles et aux poignets, passe-pouces
- **Confort:** propriété «respirante», perméabilité à l'air et à la vapeur d'eau • Sans silicone, antistatique, tissu peu pelucheux



Autres tailles disponibles sur demande

# Pièce	Taille	
ANS-WN18-B-92-195-03	Moyen	\$11.75
ANS-WN18-B-92-195-04	Grand	\$11.75
ANS-WN18-B-92-195-05	T-Grand	\$11.75
ANS-WN18-B-92-195-06	TT-Grand	\$11.75

Combinaison 2300 STANDARD - Modèle 111

- **Applications:** pétrole et gaz, sciences de la vie, machinerie et équip., produits chimiques, transformation des aliments, services publics
- **Protection:** produits chimiques liquides inorganiques, acides et bases, protection de type 5/6
- **Caractéristiques:** coutures bordées, cagoule en trois pièces, fermeture éclair bidirectionnelle avec rabat-tempête, bande élastique à la taille, aux chevilles et aux poignets, passe-pouces
- **Confort:** conception légère et robuste
- Propriétés antistatiques



Autres tailles disponibles sur demande

# Pièce	Taille	
ANS-YY23-B-92-111-03	Moyen	\$19.65
ANS-YY23-B-92-111-04	Grand	\$19.65
ANS-YY23-B-92-111-05	T-Grand	\$19.65
ANS-YY23-B-92-111-06	TT-Grand	\$19.65

Laveuses à pression

BE

Laveuses à pression électriques
 - Eau froide
 • Système Marche/Arrêt automatique

# Pièce	BEP-P1715EN	BEP-P2115EN	BEP-P2314EN
Série	WORKSHOP Service léger/ Petits projets	WORKSHOP Service léger/ Petits projets	WORKSHOP Service léger/ Petits projets
PSI	1,700 psi	2,150 psi	2,300 psi
Moteur	1.2 HP, 120V	1.5 HP, 120V	1.6 HP, 120V
Débit max.	1.7 GPM	1.6 GPM	1.7 GPM
Tuyau	20 pieds	25 pieds	25 pieds
Accessoires	Pistolet pulvérisateur et lance; Buses: 15°, canon à mousse	Pistolet pulvérisateur et lance; Buses: 15°, 25°, rotative, canon à mousse	Pistolet pulvérisateur et lance; Buses: 0°, 15°, 25°, 40°, rotative, canon à mousse
Poids	20 lb	35 lb	45 lb
	\$195.95	\$307.55	\$390.65



P1715EN



P2115EN



P2314EN

BE

Laveuses à pression au gaz
 - Eau froide

Xstream
POWER EQUIPMENT

# Pièce	BEP-X-2565HWC0M	BEP-X-2565HWGENSP	BEP-X-4013HWA
Série	COMMERCIAL	COMMERCIAL	COMMERCIAL
PSI	2,700 psi	2,500 psi	4,000 psi
Moteur	196cc, Honda	196cc, Honda	389cc, Honda
Débit max.	3.0 GPM	3.0 GPM	4.0 GPM
Tuyau	25 pieds (inclus)	50 pieds (inclus)	50 pieds (inclus)
Accessoires	Lance et pistolet divisée isolés 36" Buses: 0°, 15°, 40°, à savon	Lance et pistolet divisée isolés 36" Buses: 0°, 15°, 40°, à savon	Lance et pistolet divisée isolés 36" Buses: 0°, 15°, 40°, à savon
Poids	103 lb	110 lb	144 lb
	\$1210.05	\$1542.55	



X-2565HWC0M



X-2565HWGENSP



X-4013HWA

BE

Laveuses à pression électriques murales

# Pièce	BEP-X-1520FW1ARH	BEP-X-1520FW1GENH	BEP-X-2050FW1A
Série	COMMERCIAL	COMMERCIAL	COMMERCIAL
PSI	1,500 psi	1,500 psi	2,000 psi
Moteur	2 HP Baldor, 110V - 1 Phase, 17A	2 HP Baldor, 110V - 1 Phase, 17A	5.0 HP Baldor, 230V - 1 Phase, 23A
Débit max.	2.0 GPM	2.0 GPM	4.0 GPM
Accepte une source d'eau chaude externe	X	✓ chauffé à un max. de 85°C/185°F	X
Tuyau	50 pieds (inclus)	50 pieds (inclus)	50 pieds (inclus)
Accessoires	Lance et pistolet 36" Buses: 0°, 15°, 40°, à savon	Lance et pistolet 36" Buses: 0°, 15°, 40°, à savon	Lance et pistolet 36" Buses: 0°, 15°, 40°, à savon
Prise	Nema 5-20P 20A	Nema 5-20P 20A	230V Twistlock
Poids	197 lb	212 lb	220 lb



X-1520FW1ARH



X-1520FW1GENH



X-2050FW1A

Laveuses à pression

BE

Nettoyeurs à pression à eau chaude alimentés au gaz

Accessoires inclus:

- Tuyau: 50 pieds x fil tressé double 3/8"
- Buses: 0°, 15°, 25°, 40° et à savon
- Lance: 36" isolé
- Raccords: à connexion rapide

	BEP-HW4013HG	BEP-HW2765HG
PSI	4,000	2,700
GPM	4	2.8
Moteur	HONDA GX390 Démarrage électrique	HONDA GX200
Pompe	GENERAL EZ4040	GENERAL TP2530
Thermostat	Marche/Arrêt et Ajustable	Marche/Arrêt et Ajustable
Température max.	93° C/200° F	89° C/193° F
Allumeur	Brûleur 12V Becket	Brûleur 12V Wayne
Type d'essence	Diesel	Diesel
Réserv. à carburant moteur	6.1L (1.6 Gallons)	3.1L (3.1 Pintes)
Cap. de carburant du brûleur	10 Gallons	6 Gallons
Consommation du brûleur	2.21 GPH	2 GPH
Roues	13" à l'épreuve des crevaisons	12" à l'épreuve des crevaisons
Dimensions	45" x 33" x 52"	44" x 27" x 42"
Poids: Expédition / Net	580 lb / 530 lb	480 lb / 430 lb
Garantie:	Moteur: 3 ans Pompe: 5 ans Bobine de chauffage: 3 ans	Moteur: 3 ans Pompe: 5 ans Bobine de chauffage: 3 ans

HW4013HG



HW2765HG



Génératrices



BE3800



BE4800



BE9000



BE7000



BE11000



BE12500T

BE

COMMERCIAL

Génératrices

- Réceptacles facile d'accès et protégés des intempéries
- Projecteur à DEL • Techn. Sub-Zero • Détecteur autom. de CO
- Garantie: - Moteur de base 2 ans / Moteur enregistré 5 ans
- Électroniques: 1 an

Guide des prises

- A** DC 12V 8A
- B** 120V 20A
- C** 120V 30A
- D** 120V/240V 30A
- E** 120V/240V 50A

# Pièce	BEP-BE3800	BEP-BE4800	BEP-BE7000	BEP-BE9000	BEP-BE11000	BEP-BE12500T
Puissance de sortie max.	3,800 Watt	4,800 Watt	7,000 Watt	9,000 Watt	11,000 Watt	12,500/11,000/9,000 W (Gaz/GPL/GN)
Puissance continue	3,000 Watt	3,800 Watt	5,500 Watt	6,500 Watt	7,500 Watt	9,500/8,500/7,500 W (Gaz/GPL/GN)
Moteur	212cc, Powerease	323cc, Powerease	312cc, Powerease	389cc, Powerease	420cc, Powerease	458cc, Powerease
Type d'essence	Gaz	Gaz	Gaz	Gaz	Gaz	Gaz / Propane liquide / Gaz naturel
Capacité du réservoir	15L (3.9 Gal)	15L (3.9 Gal)	20L (5.3 Gal)	25L (6.6 Gal)	25L (6.6 Gal)	25L (6.6 Gal)
Temps de marche approx. @ 1/2 régime	13.8 heures	11 heures	13.3 heures	8 heures	14.4 heures	8 heures
Type de démarrage	Manuel	Manuel	Manuel	Manuel	Électrique / Manuel	Électrique / Manuel
Prises électriques	B 4x 120V 20A C 1x 120V 30A	B 4x 120V 20A D 1x 120V/240V 30A	A 1x DC 12V 8A B 6x 120V 20A D 1x 120V/240V 30A	A 1x DC 12V 8A B 6x 120V 20A D 1x 120V/240V 30A	A 1x DC 12V 8A B 6x 120V 20A D 1x 120V/240V 30A	A 1x DC 12V 8A B 4x 120V 20A D 1x 120V/240V 30A E 1x 120V/240V 50A
Batterie au Li-Ion	✗	✗	✗	✗	✓	✓
Taux dBA	71 dBA	70 dBA	69 dBA	67 dBA	73 dBA	73 dBA
Poids à l'expédition	105 lb	116 lb	150 lb	193 lb	202 lb	207 lb

Génératrices à onduleur



BE2800i

BE4000i

BE4700iD

BE7500iD

BE10500iD

Génératrices onduleur

- Produit de l'énergie propre nécessaire aux appareils électroniques sensibles
- Coquille insonorisante
- Réceptacles facile d'accès et protégés des intempéries
- Projecteur à DEL • Technologie Sub-Zero • Détecteur automatique de CO
- Garantie: Moteur de base 2 ans / Moteur enregistré 5 ans / Électroniques: 1 an



Guide des prises

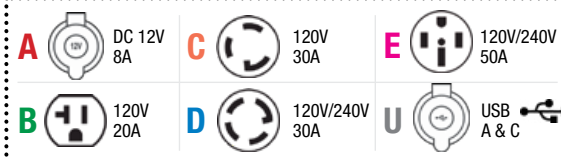

# Pièce	BEP-BE2800I	BEP-BE4000I	BEP-BE4700iD	BEP-BE7500iD	BEP-BE10500IT
Puissance de sortie max.	2,800 Watt	4,000 Watt	4,700 / 4,100 W (Gaz/GPL)	7,500 / 6,000 W (Gaz/GPL/GN)	10,500 / 9,500 / 8,400 W (Gaz/GPL/GN)
Puissance continue	2,500 Watt	3,200 Watt	3,600 / 3,200 W (Gaz/GPL)	6,000 / 5,500 W (Gaz/GPL/GN)	8,500 / 8,000 / 6,800 W (Gaz/GPL/GN)
Moteur	145cc, Powerease	145cc, Powerease	160cc, Powerease	312cc, Powerease	458cc, Powerease
Type d'essence	Gaz	Gaz	Gaz / Propane liquide	Gaz / Propane liquide	Gaz / Propane liquide / Gaz naturel
Capacité du réservoir	3.6L (1 Gal)	3.6L (1 Gal)	5.8L (1.5 Gal)	12.5L (3.3 Gal)	26L (6.8 Gal)
Temps de marche approx. @ 1/2 rég.	3 heures	3 heures	3.8 heures	7.2 heures	9 heures
Type de démarrage	Manuel	Manuel	Électrique / Manuel	Électrique / Manuel	Électrique / Manuel
Prises électriques	B 4x 120V 20A A 1x DC 12V 8A	B 4x 120V 20A A 1x DC 12V 8A	A 1x DC 12V 8A B 4x 120V 20A C 1x 120V 30A	A 1x DC 12V 8A B 4x 120V 20A D 1x 120V/240V 30A U 1x USB A & C	A 1x DC 12V 8A B 4x 120V 20A D 1x 120V/240V 30A E 1x 120V/240V 50A
Batterie au Li-Ion	X	X	✓	X	X
Taux dBA	63 dBA	63 dBA	63 dBA	65 dBA	67 dBA
Poids à l'expédition	52 lb	56 lb	69 lb	136 lb	297 lb

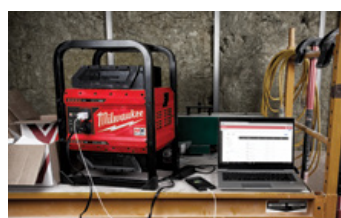

MLW-MXF002-2XC **\$3080⁹⁵**

Bloc d'aliment. MX FUEL™ Carry-On™

- Puissance: 3,600W/1,800W
- Énergie ondulée sinusoïdale pure pour alimenter les appareils électroniques sensibles
- Démarrage à bouton-poussoir
- (2) prises 120V 15A
- Silencieux et sécuritaire dans les espaces intérieurs
- Baies de bloc-piles verrouillables
- Niveau sonore: 60 dBA
- Poids: 50 lb • Dim.: 15" Lo. x 12" La. x 21" H
- (2) batteries MX FUEL™ XC406 (MXFXC406)
- (1) Cordon de charge détachable
- Garantie de 2 ans



MLW-2845-20

Bloc d'alimentation M18™ Carry-On™

- Fournit 3600W/1800W pour des applications agressives 15A avec (4) batteries M18™ (vendues séparément)
- Faites fonctionner des outils exigeants
- Énergie ondulée sinusoïdale pure protège les appareils électroniques sensibles
- Chargeur M18™ intégré 3A standard simultané
- Niveau sonore: 66 dBa
- Poids: 28 lb
- Dim.: 15" Lo. x 12" La. x 14" H
- Garantie de 3 ans

Chaufferettes

ATD-40300 **\$175⁴⁵**

Souffleuse à air de 300 CFM

- 120 Volt, 60 Hz • Commutateur de vitesse variable contrôle le moteur
- Vitesse du moteur: 900-1,500 RPM
- Prises élec.: (2) récept. intégrés 11 A avec mise à la terre
- Protection contre les surcharges



ATD-40302 **\$92⁷⁵**

Adaptateur de chauffage pour souffleuse à air

- 1,320 Watts, 11 Amp, 5,000 BTU



MLW-0801-20C **\$304²⁵**

Appareil de chauffage au propane à air pulsé M18™

- 70,000 BTU
- Chauffe jusqu'à 1,700 pieds carrés
- Durée de jusqu'à 8 hrs
- Comprend un tuyau et un régulateur
- Réservoir de propane, batterie et chargeur non compris



ENR-F340662 **\$301⁷⁵**

Appareil de chauffage au propane à air pulsé, sans fil

- 27,000/68,000 BTU/hr • 300 CFM
- Chauffe jusqu'à 1,700 pieds carrés
- Durée de 7 à 13 hrs avec un réservoir de 20 lb
- Arrêt de sécurité en cas de surchauffe
- Combustion silencieuse
- Tuyau et régulateur compris
- Alimenté par la famille de batteries DEWALT® 20V MAX® & FLEXVOLT®, vendues séparément
- 19.75" x 12" x 18"
- Réservoir de propane non compris



ENR-F340640 **\$461²⁵**

Appareil de chauffage électrique à air pulsé, 240V

- 11,260 BTU/hr • 230 CFM • 3,300 Watt
- Chauffe jusqu'à 275 pieds carrés
- Thermostat: 25°F-95°F
- Disjoncteur minimum requis: bipolaire, 15A
- Monophasé
- Contrôlé thermostatiquement
- Fil d'alimentation/prise non compris
- 13.62" x 15.75" x 17.12"



ENR-F170125 **\$386¹⁵**

Appareils de chauffage au propane à air pulsé pour chantier de constr.

- 75,000 - 125,000 BTU/hr • 350 CFM
- Chauffe jusqu'à 3,000 pieds carrés
- Durée de 11 hrs avec un réservoir de 40 lb
- Construction robuste en acier durable
- Combustion économique, efficace et propre
- Ventilateur puissant à haut rendement
- Tuyau de 20 pieds et régulateur compris
- Consommation électrique: 115V, 3A
- Dim. #F170125: 21.25" x 11.75" x 15.75"
- Bonne de propane non comprise



ENR-F170275 **\$434⁷⁵**

Appareil de chauffage à air pulsé au kérosène

- 75,000 BTU par heure
- 240 CFM
- Chauffe jusqu'à 1,750 pieds carrés
- Durée de jusqu'à 11 hrs
- Utilisation avec du kérosène #1 et #2, du diesel #1 et #2, du mazout et du JP-8
- Réservoir de 6 gallons
- Moteur enfermé
- Arrêt de sécurité en cas de surchauffe
- Thermostat intégré • Jauge de carburant
- Consommation électrique: 115V, 10A
- 32.25" x 14.25" x 17"



ENR-F232050 **\$148³⁵**

Portable Buddy - Appareil de chauffage radiant au propane

- 2 réglages de chaleur - 4,000/9,000 BTU/hr
- Chauffe jusqu'à 225 pieds carrés
- Durée de 2.4 à 5.4 hrs avec une bouteille de propane de 1lb
- Durée de 48 à 108 hrs avec un réservoir de 20 lb avec raccord de tuyau et filtre en option
- Allumage Piézo à un bouton
- Arrêt de sécurité en cas de basculement
- Arrêt auto. en cas de faible niveau d'oxygène
- Régulateur pivotant
- Poignée rabattable, régulateur pivotant
- 14.25" x 9" x 15"
- Réservoirs de propane non compris



ENR-F332100 **\$307⁷⁵**

Appareil de chauffage radiant au propane, sans fil

- 6,000/12,000 BTU/hr
- Poignée robuste avec barre de lumière DEL
- Ventilateur haute vitesse
- Double réservoir 1lb pour une durée de 7 hrs
- 3 ports de charge USB
- Arrêt de sécurité en cas de basculement
- Arrêt auto. en cas de faible niveau d'oxygène
- Alimenté par la famille de batteries DEWALT® 20V MAX® & FLEXVOLT®, vendues séparément
- 15.75" x 10.5" x 14"
- Réservoir de propane non compris



ENR-F242100 **\$82³⁵**

Chaufferette radiante pour dessus de réservoir au propane

- 10,000/12,000/15,000 BTU/hr
- Durée max. de 28 hrs avec un réservoir de propane de 20 lb, non compris
- Installation sans outil
- Arrêt de sécurité en cas de basculement
- Certifié CSA
- Réservoir de propane non compris



Ventilateurs



Ventilateurs d'atelier

- 120 Volts, 60 Hz
- Revêtement oxyde noir de haute qualité
- Flux uniforme, silencieux
- Protection contre la surchauffe
- UL/CUL



# Pièce	Description	CFM max.	Vitesse	Lames	Moteur	Puissance	Poids	
ATD-30324A	24" – Ventilateur-baril inclinable (direct)	6,937 CFM	3 vitesses	3 lames	0.17 HP	230W	33 lb	\$225.05
ATD-30333	30" – Ventilateur-baril inclinable (direct)	9,120 CFM	3 vitesses	3 lames	0.5 HP	260W	52 lb	\$674.55
ATD-30336A	36" – Ventilateur-baril (direct)	12,000 CFM	2 vitesses	3 lames	0.5 HP	487W	63 lb	\$593.65
ATD-30342A	42" – Ventilateur-baril (courroie)	17,850 CFM	2 vitesses	4 lames	0.63 HP	510W	103.6 lb	\$872.15
ATD-30348	48" – Ventilateur-baril (courroie)	21,100 CFM	2 vitesses	4 lames	0.8 HP	600W	108 lb	\$1157.85



Ventilateurs piédestal et muraux

- 120 Volts, 60 Hz
- Revêtement oxyde noir de haute qualité
- À faible consommation
- Protection intégrée contre la surchauffe
- Flux uniforme et fonctionnement silencieux
- Homologué UL/CUL

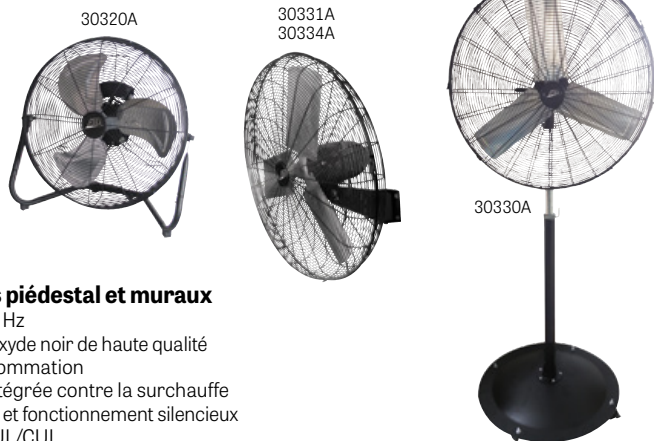

# Pièce	Description	Haut. Max.	CFM max.	Vitesse	Lames	Moteur	Puissance	Poids	
ATD-30320A	20" – Ventilateur de plancher haute vitesse		4,650 CFM	3 vitesses	3 lames	1/8 HP	130W	13 lb	\$128.75
ATD-30331A	30" – Ventilateur mural		5,440 CFM	2 vitesses	3 lames	1/6 HP	210W	33 lb	\$337.65
ATD-30334A	30" – Ventilateur mural oscillant		5,440 CFM	2 vitesses	3 lames	1/6 HP	210W	38 lb	\$350.85
ATD-30330A	30" – Ventilateur sur pied avec 4 roulettes	75"	7,497 CFM	3 vitesses	3 lames	1/6 HP	210W	59 lb	\$371.95

ATD-30312 **\$213¹⁵** Ventilateur basculant rechargeable de 12"

- Fonctionne avec prise AC ou DC (incluse), ou sans fil par batterie rechargeable au Li-ion intégrée
- Réglage de vitesse variable
- Flux d'air Haut/Bas: 775/180 CFM
- Autonomie Haut/Bas: 5.5/36 hrs
- Temps de charge: 3 hrs
- Indicateur de niveau de batterie
- Port USB intégré pour charger vos appareils mobiles
- 16.1" x 7.3" x 14.1"



MLW-0820-20 **\$127⁰⁵** Ventilateur M12™ (outil seulement)

- 3 vitesses: Haut, Moyen, Bas
- Flux d'air max.: 400 CFM, 22km/h
- Diamètre de lame de 6"
- Tête réglable sur 360°
- Fonctions de montage multiples:
 - Aimants intégrés;
 - Pince à ressort de 2";
 - Trous de suspensions;
 - Trous de passage



MLW-0818-20 **\$181⁰⁰** Ventilateur sans balais PACKOUT™ M18™ (outil seulement)

- Sélecteur de vitesse variable
- Flux d'air max.: 850 CFM, 33km/h
- Tête orientable sur 300°
- Connexion modulaire avec tous les accessoires PACKOUT™
- Trous de fixation et trous de passage permettent de monter le ventilateur dans des positions et des orientations uniques sur le chantier
- Port AC intégré



NOUVEAU

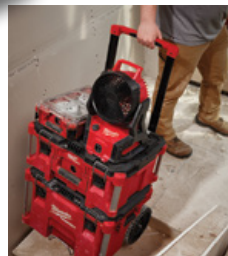

Étaux

Étaux professionnels de mécanicien

IRWIN
Record.

# Pièce	Larg. Mors	Poids	
REC-3	4"	33 lb	\$119.95
REC-5	5"	53 lb	\$255.95
REC-6	6"	70 lb	\$290.65
REC-8ZR	8"	84 lb	\$353.35



EXTRA REC-5, REC-6, REC-8ZR

Étau avec mors pour tuyaux

- Socle pivotant sur 360°
- L'enclume sert aux pièces à travailler

# Pièce	Larg. Mors	Poids	
ECL-EMPV-5	5"	33 lb	\$275.75
ECL-EMPV-6	6"	42 lb	\$233.45



ECLIPSE

Étaux de mécanicien

ECLIPSE

# Pièce	Larg. Mors	Poids	
ECL-EMV3	4"	21 lb	\$106.95
ECL-EMV5	5"	35 lb	\$166.45
ECL-EMV6	6"	55 lb	\$251.85
ECL-EMV8	8"	87 lb	\$334.55



EXTRA EMV6, EMV8

Bases pivotantes pour étaux Eclipse

Permet la rotation de l'étau sur 360° et le verrouille à la position de travail requise.

# Pièce	Taille d'étau	
ECL-EMVSB3	4"	\$26.65
ECL-EMVSB5	5"	\$35.95
ECL-EMVSB6	6"	\$52.25
ECL-EMVSB8	8"	\$63.05



Étaux professionnelles à base pivotante sur 360°

ATD

# Pièce	Largeur des mors	Poids	
ATD-9305	5"	43 lb	\$357.85
ATD-9306	6"	56 lb	\$468.65

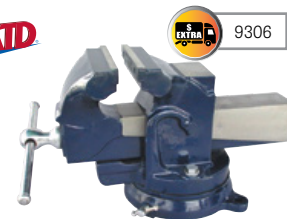

EXTRA 9306

Étau pivotant avec mors pour tuyaux

- Capacité de tuyau: 1/4"-3"
- Base pivotante sur 210° • Enclume

# Pièce	Largeur des mors	Poids	
ATD-9316	6"	40 lb	\$230.45



Étau d'atelier Wilton

- Base pivotante verrouillable sur 360°

# Pièce	Largeur des mors	Poids	
WIL-63301	5"	30 lb	\$360.45
WIL-63302	6"	46 lb	\$510.95
WIL-63304	8"	70 lb	\$768.55



EXTRA 63304

WILTON

GW GEARWRENCH

Étaux de mécanicien avec enclume

- Socle pivotant sur 360°

# Pièce	Larg. Mors	Poids	
GWR-GWBVA4	4"	36 lb	\$199.95
GWR-GWBVA6	6"	64 lb	\$312.95
GWR-GWBVA8	8"	85 lb	\$396.85



EXTRA GWBVA6 GWBVA8

WIL-10010 **\$500⁴⁵**

Étau tout-terrain de 6"

- Convient aux attelages de remorque standard de 2"
- Montage sur établi ou sur attelage avec le support de fixation inclus
- Ouverture max.: 5-3/4"
- Cap. de tuyau: 3/4" - 3"



WILTON

WIL-10055 **\$161⁰⁵**

Bloc élévateur de 10" pour étau tout-terrain Wilton

- S'adapte à un attelage standard de 2"

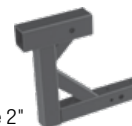

WIL-11128BH **\$380⁰⁵**

Combo étau standard et masse B.A.S.H.®

- Étau de 6.5" avec socle pivotant et mordaches intégrées pour tuyau
- Masse de 4 lb avec manche de 12"



WILTON
B.A.S.H.
UNREPAIRABLE

Serres

WIL-11114 **\$196⁴⁵**

Serres en C Spark-Duty 400CS

- Ouverture max.: 2", 4", 6", 8"



WILTON

Serre à coulisse/écartereur

- Force de serrage moyenne: 300 lb
- Profondeur de gorge: 3-3/8" (85mm)



ECLIPSE

# Pièce	Cap. de serrage	Capacité à écarter	
ECL-EOHBC6	6" (150mm)	6-5/8" - 13-3/8" (168-340mm)	\$29.55
ECL-EOHBC12	12" (300mm)	6-5/8" - 19-1/2" (168-495mm)	\$32.55
ECL-EOHBC18	18" (450mm)	6-5/8" - 25-3/8" (168-645mm)	\$37.65
ECL-EOHBC24	24" (600mm)	6-5/8" - 31-1/2" (168-800mm)	\$38.85
ECL-EOHBC36	26" (900mm)	6-5/8" - 43-7/8" (168-1114mm)	\$45.95

Serre de service intensif pour le travail des métaux

- Force de serrage: jusqu'à 1,200Kgf
- Profondeur de gorge: 5-1/2" (140mm)

# Pièce	Cap. de serrage	
ECL-EC-GS20	20" (500mm)	\$117.15
ECL-EC-GS24	24" (600mm)	\$123.75



Presses d'atelier

Presses d'atelier professionnelles

- Construction entièrement soudée pour une résistance et une durabilité exceptionnelles
- Pompe à double vitesse avec soupape de surcharge de sécurité intégrée
- Grand manomètre rempli de glycérine pour une lecture facile
- La protection en polycarbonate offre une protection maximale et une vue claire
- Les presses de 15 et 20 tonnes sont livrées avec un jeu de blocs en V
- Les presses de 30, 50, 75 et 100 tonnes sont livrées avec un jeu de blocs en V et des poinçons



Sur toutes les presses d'atelier TOBEQ™

# Pièce	Cap. (tonnes)	Presse	Haut. de travail min./max.	Course du coulisseau	Banc de presse P x L	Poids
TBQ-SP15000	Presse d'établi 15-T	Hydr.	6-5/16" x 18-1/8" (160.5 x 461mm)	6-1/4" (160mm)	4-3/4" x 19-11/16" (120 x 500mm)	168 lb (76 kg)
TBQ-SP20000	20-T	Hydr.	12-1/2" x 47-3/16" (318 x 1198mm)	7-1/4" (185mm)	5-3/16" x 20-1/16" (132 x 510mm)	238 lb (108 kg)
TBQ-SP30000	30-T	Hydr.	16-1/16" x 50-11/16" (408 x 1288mm)	6-11/16" (170mm)	5-1/2" x 21-1/16" (140 x 535mm)	416 lb (188.5 kg)
TBQ-SP50000	50-T	Hydr.	14-15/16" x 53-1/2" (379 x 1359mm)	7-7/8" (200mm)	8-1/8" x 28-3/4" (207 x 730mm)	687 lb (311.5 kg)
TBQ-SP75000	75-T	Pneum./Hydr.	18-7/16" x 46-9/16" (468 x 1182mm)	9-13/16" (250mm)	8-9/16" x 31-1/2" (217 x 800mm)	1098 lb (498 kg)
TBQ-SP100000	100-T	Pneum./Hydr.	18-1/2" x 46-1/16" (470 x 1170mm)	11-13/16" (300mm)	10-9/16" x 31" (268 x 787mm)	1689 lb (766 kg)



Presses d'atelier

- Système équipé de 2 courses: pleine course pour une approche rapide; petite course pour un réglage précis de la charge
- La grande jauge mesure en tonnes courtes et métrique

Modèles 86151/86201: Livrés avec un filet de protection et 2 blocs en V

Modèles 86301/86501/86751/86101

- Livrés avec un filet de protection, 2 blocs en V, un mandrin rapide et 8 poinçons



Toutes les presses d'atelier CP™

# Pièce	Capacité	Presse	Poids	Dimensions H x L x P
CPT-86151	Presse compacte d'établi 15 tonnes	Hydraulique	166 lb	35" x 28" x 21"
CPT-86201	20 tonnes	Hydraulique	232 lb	70" x 29" x 28"
CPT-86301	30 tonnes	Hydraulique	368 lb	70" x 31" x 28"
CPT-86501	50 tonnes	Hydraulique	657 lb	72" x 41" x 32"
CPT-86751	75 tonnes	Pneum./Hydr.	1,098 lb	72" x 45" x 32"
CPT-86101	100 tonnes	Pneum./Hydr.	1,689 lb	72" x 47" x 35"



MUK-432 650 **\$788⁶⁵**

Support universel pour presse d'atelier

- Rend votre presse d'atelier plus sécuritaire et facile à utiliser
- Contact en trois points assure la stabilité et est complètement ajustable pour s'adapter aux objets de formes irrégulières

Perceuses à colonne



MLW-2787-22HD

Perceuse de 1-1/2" M18™ à base magnétique

- Force de maintien de la base: jusqu'à 2,000 lb
- 2 vitesses: 400/690 RPM
- Longueur de course: 5-3/4"
- Réglage de la tête de moteur: 5-1/8"
- Auto-arrêt à la détection de soulèvement
- (2) Batteries M18™ High Output™ XC8.0
- (1) Chargeur rapide multi-voltage M18™ & M12



MLW-4272-21

Perceuse électromagnétique de 1-5/8"

- Moteur puissant de 13A
- 2 vitesses: 475/730 RPM
- Longueur de course: 5-3/4"
- Pression de point de perçage: 600 lb
- Auto-arrêt à la détection de soulèvement



SUN-5000A **\$940¹⁵**

Perceuse à colonne à 16 vitesses

- Moteur 3/4 HP
- Capacité de perçage de 5/8"



ECL-EDPV-4 **\$53⁷⁵**

Étau pour perceuse à colonne, 4"



Meuleuses d'établi

SUNEX
TOOLS

SUN-5002A **\$346²⁵**

Meuleuse d'établi avec meules de 8" et lampe

- 3/4 HP
- 5.0A
- Comprend 2 meules: gros grain 36 et grain moyen 60
- 3,450 RPM



DEWALT

Meuleuses d'établi

- Comprend: meules à grain 36 et 60



# Pièce	Meule	Moteur	Ampères	
DEW-DW756	6"	5/8 HP	4.0 Amp	\$197.95
DEW-DW758	8"	3/4 HP	4.2 Amp	\$282.25

ATD

Meuleuses d'établi

- Écrans protecteurs: (1) à grossissement et (1) standard
- Comprend 2 meules: gros grain 36 et grain moyen 60
- 3,450 RPM



# Pièce	Meule	Moteur	Ampères	
ATD-10556	6"	1/2 HP	2.8 Amp	\$257.15
ATD-10558	8"	3/4 HP	4.8 Amp	\$333.25

ATD

ATD-10557 **\$195⁴⁵**

Support pour meuleuse d'établi

- Pour usage avec la majorité des meuleuses d'établi de 5"-10"
- Hauteur: 32"



SUNEX
TOOLS

SUN-5003 **\$161⁸⁵**

Support pour meuleuse d'établi

- Pour usage avec les modèles Sunex #5001A et #5002A, ou autres meuleuses d'établi de 6" ou 8"
- Hauteur: 26.38"



Aligneurs de phares

SYMTECH
CORPORATION
Safety by Design

SYM-01010000

Modèle SCA 1 – Système d'alignement optique des phares avec ISO-Color

- Réglage précis rapide et facile
- Unité compacte et portable
- Hauteur réglable
- Compensation de pente du sol au laser
- Alignements précis à répétition
- Mât rotationnel



SYM-03010000

Modèle CVA 3EZ – Système d'alignement optique des phares avec assistance visuelle et ISO-Color

- Système révolutionnaire, facile à utiliser
- Système de mesurage visuel assure un alignement précis, rapide et simple
- Sélection de motif de faisceau
- Instructions d'alignement imprimées sur l'unité pour une référence rapide
- Compensation de pente du sol au laser
- Mât rotationnel



SYM-06010000

Modèle DVA 6 – Système d'alignement des phares assisté par caméra

- Convient à tous les motifs de phares: SAE, VOR, VOL, Euro
- Convient à toutes les types de lampes: Halogène, Xenon, HID, DEL
- Écran couleur LCD tactile
- Alignement du véhicule au laser linéaire
- Centrage du laser sur le phare
- Compensation de pente du sol au laser
- Usage multi-baie et enregistrement des mesures de pente
- Capacités RS232, Ethernet, WI-FI, Bluetooth
- Imprimante disponible en option



NOUS TENONS LES PRODUITS RIDGID® ET GREENLEE®

Veuillez appeler votre revendeur pour plus de renseignements.

RIDGID

ridgid.com



GREENLEE

greenlee.com

Cordons électriques

REELCRAFT  Fabriqué aux E-U



L 4050 163 3
L 4545 123 3

L 4545 123 7

L 4545 123 9

Dévidoirs de cordon électrique rétractables – usage intérieur

- Prises mises à la terre
- Certifié UL à 125V 60 Hz monophasé

# Pièce	Cordon	Prises	Amp	
RFT-L 4050 163 3	50 pi – 16/3 SJTOW	(1) Prise	13A	\$706.95
RFT-L 4545 123 3	45 pi – 12/3 SJE00W	(1) Prise	15A	\$777.15
RFT-L 4545 123 7	45 pi – 12/3 SJE00W	Boîte à prise de courant double, GFCI	15A	\$907.05
RFT-L 4545 123 9	45 pi – 12/3 SJE00W	(3) Prises	15A	\$808.55

BAYCO



SL-800

SL-8903



SL-8906

Dévidoirs de cordon électrique rétractables

- Prises mises à la terre

# Pièce	Description	Cordon	Prises	Amp	
BAY-SL-800	Dévidoir en métal	30 pi – 16/3 SJT	3	10A	\$127.55
BAY-SL-8903	Dévidoir en polymère	50 pi – 14/3 SJTW	3	13A	\$229.05
BAY-SL-8906	Dévidoir en polym., cordon int./ext.	50 pi – 12/3 SJE0W	4	15A	\$394.45

ALERT  REAL MANUFACTURING

5020TF-4C



5330M-SW



5000A-30GF-CB



5000M-30GF-CB



8140T-P



8645TFI



8150MP



8665TFS



8665TFQ



8675MFT

Dévidoirs de cordon électrique rétractables

- Prises mises à la terre
- Disjoncteur réinitialisable
- Voyant lumineux si sous tension

# Pièce	Long.	Calibre	Prises	Connecteur étanche	Capacité nominale	Usage	Boîtier	
ALT-5020TF-4C	20 ft.	SJTOW 12/3	4		1875W, 15A	Intérieur	Acier	\$218.45
ALT-5330M-SW	30 ft.	SJT00W 14/3	1	NEMA 5-15C	1625W, 13A	Intérieur/Extérieur	Thermoplastique	\$504.05
ALT-5000A-30GF-CB	30 ft.	SJT 16/3	3		1250W, 10A	Intérieur	Acier	\$150.55
ALT-5000M-30GF-CB	30 ft.	SJTW 14/3	3		1625W, 13A	Intérieur	Acier	\$171.75
ALT-8140T-P	40 ft.	SJTOW 12/3	3		1875W, 15A	Intérieur	Thermoplastique	\$293.45
ALT-8645TFI	45 ft.	SJTOW 12/3	1		2500W, 20A	Intérieur	Thermoplastique	\$396.35
ALT-8150MP	50 ft.	SJTOW 14/3	3		1625W, 13A	Intérieur	Thermoplastique	\$298.25
ALT-8665TFS	65 ft.	SJTOW 12/3	1		2500W, 20A	Intérieur	Thermoplastique	\$418.75
ALT-8665TFQ	65 ft.	SJTOW 12/3	4		1875W, 15A	Intérieur	Thermoplastique	\$388.05
ALT-8675MFT	75 ft.	SJTOW 14/3	3		1250W, 10A	Intérieur	Thermoplastique	\$359.35

Cordons électriques

LIN-91039 **\$331⁴⁵** **LINCOLN**

Dévidoir de cordon électrique rétractable, 60 pieds

- Système de freinage magnétique pour un retour stable et contrôlé du cordon
- Mécanisme d'enroulement à guidage auto.
- Voyants d'alimentation sur l'enrouleur et sur le connecteur à trois prises
- Cordon: 60 pieds, 12/3 SJTOW
- Prise triple avec mise à la terre
- Puissance nominale: 125V, 15A, 1875W, 60Hz



Legacy **ELEXZILLA**

FZ8120603

Dévidoirs de cordon électrique rétractables

- Sortie illuminée à 3 prises
- Disjoncteur avec bouton de réinitialisation
- Cordon résistant à l'huile, l'eau et le soleil, demeure flexible en temps froid
- Support de montage pivotant
- Cordon de branchement de 5 pieds avec mise à la terre
- Homologués cULus



FZ8160253
FZ8140503

# Pièce	Longueur	Calibre	Cap. nominale	
LEG-FZ8160253	25 pieds	16/3 SJTOW	1250W, 10A	\$126.65
LEG-FZ8140503	50 pieds	14/3 SJTOW	1625W, 13A	\$204.05
LEG-FZ8120603	60 pieds	12/3 SJTOW	1875W, 15A	\$337.15

Flexzilla® Pro – Dévidoir à système auto-nivelant

Cordons électriques pour l'extérieur

- Flexibilité extrême s (-58°F à 140°F)
- Résistants aux abrasions et la corrosion
- Rayure phosphorescente
- Témoin lumineux d'alimentation
- Résistants aux plis
- Prise avec mise à la terre • Homologué cULus



# Pièce	Longueur	Calibre	Cap. nominale	
LEG-FZ512930	50 pieds	10/3 SJTW	1,875 Watt, 15A	\$249.65
LEG-FZ512830	50 pieds	12/3 SJTW	1,875 Watt, 15A	\$153.25
LEG-FZ512935	100 pieds	10/3 SJTW	1,875 Watt, 15A	\$480.45
LEG-FZ512835	100 pieds	12/3 SJTW	1,875 Watt, 15A	\$293.05
LEG-FZ512735	100 pieds	14/3 SJTW	1,875 Watt, 15A	\$193.85

Cordons rallonges intérieur/ extérieur de service intensif

- Cordon avec mise à la terre
- Témoin lumineux si sous tension
- Surface non marquante et résistante
- Demeure flexible jusqu'à -40° F
- Rencontre les normes OSHA
- Homologués cULus

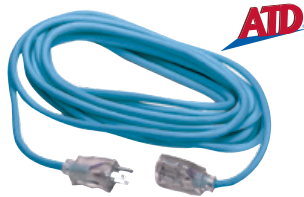

# Pièce	Longueur	Calibre	Prise	
ATD-8002	25 pieds	SJTOW 16/3	(1) Prise	\$46.95
ATD-8040	25 pieds	SJTOW 12/3	(1) Prise	\$83.75
ATD-8041	50 pieds	SJTOW 12/3	(1) Prise	\$152.65

Aimants

MULLER KUEPS



Jeu de 4 supports magnétiques miniatures à revêtement en caoutchouc

- 49mm diam. x 51mm de long



# Pièce	Couleur	
MUK-905 143/BLUE	Bleu	\$71.25
MUK-905 143/NEON	Vert néon	\$71.25
MUK-905 143/ORANGE	Orange	\$71.25

Abaisse-pédales

Lisle



LIS-21520 **\$81⁰⁵**

Abaisse-pédale pour camion

- Pour les pédales d'embrayage et de frein
- Ajustable de 18-1/2" à 34-1/2"

Béquilles de capot

Lisle



LIS-45900 **\$82³⁵**

Béquille de capot

- Ajustable de 18-1/2" à 46-3/4"

VIM

VIM-V389 **\$114²⁵**

Béquille de hayon/capot de 78"

- Longueur ajustable de 36" à 78"



THEXTON
MANUFACTURING COMPANY

TEX-939 **\$24²⁵**

Outil magnétique universel de blocage de la tige de support du capot/hayon

- Convient aux tiges de support d'un diam. max. de 9/16"
- L'aimant permet une application d'une seule main
- Se fixe solidement à la tige de support et maintient en place le capot, le coffre ou le hayon
- Peut être utilisé pour changer les tiges de support sur les véhicules avec deux tiges de support



Protecteurs d'ailes

GW GEARWRENCH

GWR-86991 **\$35⁴⁵**

Protecteur d'ailes magnétique

- 33-3/4" x 15"



Chicago Pneumatic



CPT-8940169790 **\$29⁹⁵**

Protecteur d'ailes magnétique

- 49" x 25"



Marches

ESCO



Marches portatives, capacité de 400 lb

- Se replie en format compact de moins de 4" pour faciliter le rangement

# Pièce	Taille de pneu	
ESC-60202	Super simple	\$100.05
ESC-60203	22.5"-24.5"	\$123.15

ATD-10310 **\$155⁷⁵**

Marche pour pneu de camion, capacité de 400 lb

- Idéal pour travailler sur les camions, camionnettes et VUS
- Se replie pour le rangement à plat
- Largeur: 28"
- Hauteur: 13"

ATD

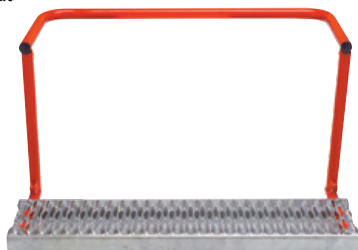

Escabeaux, plate-formes

STECK
Innovative workday tool and equipment

STK-20350 **\$335⁸⁵**

Escabeau robuste Pro Step

- Capacité de 500 lb
- Plateforme de 32" x 16"
- Les pare-chocs en mousse protègent le fini du véhicule
- Hauteur réglable: 6-1/2" à 22-1/2"



ATD

Plateformes robustes en aluminium

- Capacité de 300 lb
- Conception légère et compacte se plie pour faciliter l'entreposage
- Plateforme antidérapante
- Pieds en caoutchouc antidérapant sur la plateforme de travail



# Pièce	Lo. x La. x H	
ATD-9534	38" x 12" x 19-7/10"	\$277.25
ATD-10325	30-3/4" x 11-3/4" x 19-1/2"	\$213.85

Diabes

AMERICAN POWER PULL

APP-3489 **\$169⁰⁵**

Diable Cart-N-Box, capacité de 800 lb

- Tubulure en acier de gros calibre
- Roues de 10" de haute qualité
- 32" x 14.5" x 8"
- Poids: 24 lb
- Garantie de 10 ans sur le châssis, garantie de 1 an sur les roues



Milwaukee
PACKOUT

MLW-48-22-8415

Chariot à 2 roues PACKOUT™, capacité de 400 lb

- Connectivité modulaire avec TOUS les composants PACKOUT™: muni d'une monture PACKOUT™ sur la base et d'un cadre permettant de solidement empiler ou suspendre des produits PACKOUT™
- Rangement intégré pour les outils longs ainsi que des compartiments pour les petits accessoires
- Corps résistant aux chocs
- Roues embarquée de 10" increvables
- Dimensions - 20" L x 12" P x 48" H



Supports de travail

**MUELLER
KLEPS**

MUK-EQ-350 **\$387²⁵**

Support de travail – Cap. de 88 lb

- Plateau avec rangement pour pièces/outils et des fentes pour tournevis/clés/leviers
- Plateau de surface avec pare-chocs: 31.8" x 18" x 1.6"
- Roulettes de 3" (2 blocables)
- Hauteur ajustable: 35.4" à 48.4"



ATD-7012 **\$283⁹⁵**

Table de travail mobile robuste avec tiroir

- Tiroir de 1" de profondeur
- Ajustable de 34" à 48" de hauteur
- Capacité de 220 lb au centre
- Plateau de surface de 29" Lo. x 20" La. x 1" H conçu pour les outils pneumatiques, les tournevis et les barres de torsion



ATD

GW GEARWRENCH

GWR-83166 **\$307⁸⁵**

Support de travail à hauteur ajustable

- Poignée fixable en position vers le haut ou vers le bas selon le confort de l'utilisateur
- Tapis en EVA résistant aux solvants
- Plateau avec compartiments pour pièces et des fentes pour les tournevis/clés/leviers
- Capacité de 125 lb au centre et 65 lb sur les bords
- Pare-chocs aux coins
- Hauteur ajustable de 35" à 48"



Établis

HOM-GW00550160 **\$1454⁴⁵**

Établi en acier de 79" de qualité industrielle

- 3 tiroirs à système de verrouillage tubulaire
- Capacité max.: 1,100 lb
- 78-3/4" Lo. x 25-1/2" La. x 34" H
- Poids: 211 lb



HOMAK

ATD

ATD-70325A **\$1025⁷⁵**

Table robuste à démolition

- Capacité: 1,000 lb
- Drain décentré pour retenir les fluides dans un bac de récupération de 3 gal.
- Tiroir verrouillable
- Roulettes de 4" (2 verrouillables)
- 48" Lo. x 31-1/2" La. x 33-3/4" H
- Poids: 145 lb



21006

TITAN



21009

Établis professionnels

- Finition thermolaquée
- Capacité: 1,200 lb
- 60" Lo. x 31" La. x 34" H
- Poids: 140 lb

# Pièce	Couleur	Prix
TIT-21006	●	\$844.35
TIT-21009	●	\$844.35
TIT-21925	●	\$844.35



21925

TIT-21005 **\$64⁴⁵**

Kit de 4 roulettes robustes pivotantes

- Capacité: 1,200 lb (300 lb chaque roulette)
- Grandeur: 4" x 1-3/16"
- Pour usage avec les établis professionnels Titan #21006/#21009



ATD

ATD-70360 **\$908³⁵**

Établi robuste

- Capacité: 1,200 lb
- Finition thermolaquée durable
- Pieds réglables
- 60" Lo. x 36" La. x 31" H
- Poids: 140 lb



ATD

ATD-70320 **\$659²⁵**

Établi robuste de 60"

- Capacité: 330 lb
- Construc. en acier de calibre 14
- Finition thermolaquée
- Pieds réglables
- 60" Lo. x 30" La. x 34" H
- Poids: 99 lb



Pulvérisateurs et accessoires de nettoyage



Comment choisir votre pulvérisateur

Les joints des pulvérisateurs doivent être jumelés aux types de chimiques utilisés. Avant d'acheter un pulvérisateur, toujours considérer le type joint.

Nitrile/Buna

- **Échelle de pH:** fluides neutres (pH 7)
- **Usages:** Nettoyage écologique; Désodorisation
- **Types de produits:** Nettoyants généraux; Solutions de nettoyage neutres; Désodorisants; Détergents; Désinfectants

Viton®

- **Échelle de pH:** fluides acides (pH 1-7)
- **Usages:** Nettoyage général; Enlever les résidus de rouille et de calcaire; Appliquer les solutions d'eau de javel; Assainissement contre les microbes et bactéries
- **Types de produits:** Nettoyants pour cuvettes; Nettoyants pour baignoires et toilettes; Solvants; Solutions d'eau de javel; Dérouilleurs; Nettoyants pour piscines et spa

EPDM

- **Échelle de pH:** fluides alcalins (pH 7-14)
- **Usages:** Enlever les graisses et huiles organiques; Enlever les résidus protéiniques; Nettoyer les vitres; Désinfecter; Dégraisser; Nettoyer les taches de tapis;
- **Types de produits:** Nettoyants multisurfaces; Nettoyants pour vitres; Désinfectants; Nettoyants de tapis; Dégraisseurs

Pulvérisateurs manuels

- Fabrication robuste
- Les réservoirs de haute densité sont durables, translucides, résistants aux produits chimiques et aux rayons UV
- Résistants à la corrosion
- **Vérifier la compatibilité chimique avant de choisir votre pulvérisateur**



# Pièce	Description	Cap.	Lance	Tuyau	Buse	
SL0-415	Pulvérisateur pour FLUIDES NEUTRES	1 L			• Buse ajustable en plastique	\$19.45
SL0-418	Pulvérisateur à une main	1 L	3.5"		• Orientable	\$35.85
SL0-418-2L	Pulvérisateur à une main	2 L	3.5"		• Orientable	\$39.75
SL0-378	Pulvérisateur pour béton avec large base Conçu pour la préparation et le traitement du béton ainsi que d'autres usages généraux	3 Gal	28"	48"	• Buse à jet plat 110°, 1 gpm • Buse ajustable en plastique • Cône creux • Buse à jet direct	\$182.95
SL0-388	Pulvérisateur industriel Applications: les formules à base d'acétone, la plupart des alcools et l'ammoniac	3 Gal	En laiton, 28"	72"	• Cônes en laiton: 0.2 et 0.4 gpm • À jet plat en laiton, .5 gpm	\$241.55
SL0-458-HD	Pulvérisateur robuste professionnel à usages multiples	3 Gal	28"	48"	• Buse en laiton à jet plat: 0.4 gpm • Buse ajust. • Cône creux • Jet direct	\$180.65

Pulvérisateurs Solo CLEANLine

- Conçus pour les applications de nettoyage et de désinfection
- Les réservoirs de haute densité sont durables, translucides, résistants aux produits chimiques et aux rayons UV
- Résistants à la corrosion



# Pièce	Description	Cap.	Lance	Tuyau	Buse/Accessoires	
SL0-301-A	Pulvérisateur à une main	1.25 L			• Buse cône creux ajustable	\$47.55
SL0-301-B	Pulvérisateur à une main	1.25 L			• Buse cône creux ajustable	\$47.55
SL0-302-A	Pulvérisateur à une main	2 L			• Buse cône creux ajustable	\$51.05
SL0-302-B	Pulvérisateur à une main	2 L			• Buse cône creux ajustable	\$51.05
SL0-305-A	Pulvérisateur à pression	1.5 Gal	20"	54"	• Buse à jet plat • Bandoulière	\$130.85
SL0-305-B	Pulvérisateur à pression	1.5 Gal	20"	54"	• Buse à jet plat • Bandoulière	\$137.85
SL0-307-A	Pulvérisateur à pression	2 Gal	20"	54"	• Buse à jet plat • Bandoulière	\$144.85
SL0-307-B	Pulvérisateur à pression	2 Gal	20"	54"	• Buse à jet plat • Bandoulière	\$152.75
SL0-315-A	Pulvérisateur dorsal	4 Gal	20"	54"	• Bandoulière et ceinture à la taille	\$260.05
SL0-303-FA	Pulvérisat. à une main à FONCTION MOUSSANTE	1.25 L			• Buse à jet plat • Fonct. "varioFOAM"	\$54.65
SL0-303-FB	Pulvérisat. à une main à FONCTION MOUSSANTE	1.25 L			• Buse à jet plat • Fonct. "varioFOAM"	\$54.65
SL0-309-FA	Pulvérisateur à pression à FONCTION MOUSSANTE	2.5 Gal	20"	54"	• Buse à jet plat • Bandoulière • Fonction moussante "varioFOAM"	\$185.35
SL0-309-FB	Pulvérisateur à pression à FONCTION MOUSSANTE	2.5 Gal	20"	54"	• Buse à jet plat • Bandoulière • Fonction moussante "varioFOAM"	\$191.85

Pulvérisateurs et accessoires de nettoyage



Consultez le **tableau de compatibilité chimique FBS** pour choisir le pulvérisateur adapté à vos besoins.

Pulvérisateur à pompe de performance – FKM/PA

• Ne pas utiliser avec de l'acétone ou d'autres produits chimiques non compatibles

Applications:

- Dissolvants pour cire et graisse
- Nettoyants à freins et pièces
- Dégraissants et agents nettoyants
- Enduits
- Le modèle 1.8L est doté d'un connecteur 1/2" pour une alimentation en air comprimé

# Pièce	Capacité	
FBS-50100	1L	\$68.55
FBS-50400	1.8L	\$94.65



Kits rétrofit pour la conformité aux COV

Les kits de réparation #50275 ou #50375 peuvent être utilisés avec #50100 et #50400 pour rendre les joints compatibles avec les nouvelles formules de nettoyants pour freins conformes aux normes COV.

FBS-50200 **\$121⁸⁵**

Pulvérisateur à pompe – Expert KPV/FPE, 1.0L

• Compatible avec les mélanges de nettoyants pour freins conformes aux normes COV

Applications:

- Nettoyants pour freins et pièces chlorés
- Dégraissants et agents de nettoyage pour moteurs
- Dissolvants pour cire et graisse
- Enduits



FBS-50201 **\$92⁴⁵**

Pulvérisateur à pompe pour nettoyants de moteur et dégraissants – KPV-FPV/FPE, 1L

Applications:

- Nettoyants pour freins et pièces
- Dégraissants et agents de nettoyage pour moteurs
- Dissolvants pour cire et graisse
- Enduits



Pulvérisateur à pompe – FPV/FPE

• Compatible avec les mélanges de netto. pour freins conformes aux normes COV

Applications:

- Dissolvants pour cire et graisse, préconditionneurs
- Dégraissants et agents de nettoyage pour moteurs
- Revêtements de surface
- Nettoyants pour freins et pièces, solvants, nettoyants pour pistolets à peinture et plus
- Capacité de chargement à l'air comprimé

# Pièce	Capacité	
FBS-50300	1L	\$143.75
FBS-50404	1.8L	\$143.35



\$113⁴⁵

FBS-50350

Pulvérisateur à pompe résistant aux produits acides – FPV/SPP, 1L

Applications:

- Nettoyants pour jantes et roues
- Nettoyants pour pièces en métal et en acier
- Nettoyants et azurants pour alum.



Kits de réparation pour pompes et pulvérisateurs FBS

# Pièce	Pulvéris.	
FBS-50175	50100 50400	\$30.95
FBS-50185	50101 50401	\$35.95
FBS-50275	50200	\$79.45
FBS-50375	50300 50404	\$79.45



ATS-9550 **\$181⁹⁵**

Outil de nettoyage Tornado Turbo

- Puissant outil de nettoyage avec contrôle précis
- Nettoie et sèche à l'air en quelques secondes
- Convient aux compresseurs 240V



CHA-1002 **\$28⁶⁵**

Pulvérisateur à usage multiple, 48 oz

- Compatible avec les fertilisants, herbicides et pesticides communs
- Buse ajustable
- Filtre intégré



CHA-1046 **\$51⁹⁵**

Pulvérisateur industriel/dégraisseur, 48 oz

- Compatible avec la plupart des produits chimiques industriels et convient aussi pour l'usage domestique
- Buses ajustables en poly et en laiton
- Filtre intégré



CHA-16200 **\$44²⁵**

Pulvérisateur pour la maison et le jardin, 2 gallons/7.6 L

- Compatible avec les fertilisants, herbicides, pesticides communs et le nettoyants généraux
- Lance de 12" et tuyau de 34"
- Buse ajustable
- Filtre intégré



CHA-1949 **\$283³⁵**

Pulvérisateur industriel pour béton, 3.5 gallons/13.2L

- Bague d'étanchéité résistante aux produits chimiques
- Grande ouverture de 4", facile à remplir et nettoyer
- Tuyau renforcé de 48" avec raccords filetés
- Lance de 24" • Pompe, lance et buse en laiton, vanne de fermeture à verrouillage



TITAN

Pulvérisateurs, 32 oz

- Non recommandé pour les produits de peinture ou les propulseurs inflammables
- 80-150 PSI



# Pièce	Couleur	
TIT-19419	●	\$79.75
TIT-19422	●	\$79.75
TIT-19423	●	\$79.75
TIT-19424	●	\$79.75
TIT-19425	●	\$79.75

SUR-A1000G **\$112⁹⁵**

Pulvérisateur industriel en acier, 32 oz (vert)

- Pour vaporiser en nuage ou en fine projection
- Pour les produits de nettoyage, de dégraissage, huiles pénétrantes, netto. de freins, solvants, etc.
- Non recommandé pour la peinture



TITAN

TIT-19426 **\$107⁷⁵**

Flacon pulvérisateur en aluminium, 227 ml

- Pression max.: 116 psi
- 2 buses: buse conventionnelle et buse à jet de 6.1"



LIS-19772 **\$14¹⁵**

Pulvérisateur 1L

- Pour huiles légères, solvants et détergents



Équipements de décapage à jet abrasif

Honak

HOM-RD00920250 **\$549⁸⁵**

Cabinet de décapage d'établi à jet abrasif

- Lampe de travail intégrée
- Comprend des protecteurs de fenêtre en PVC supplémentaires
- Gants de travail remplaçables
- Bouchon de vidange
- 4 buses en céramique comprises
- 23" Lo. x 19" La. x 19-1/4" H • Poids: 42 lb



HOM-RD00924380 **\$1341¹⁵**

Cabinet de décapage vertical

- Lampe de travail intégrée
- Comprend des protecteurs de fenêtre en PVC supplémentaires
- Gants de travail remplaçables
- Porte de vidange des matières abrasives
- 4 buses en céramique comprises
- 36-5/8" Lo. x 23-1/4" La. x 52-5/8" H
- Poids: 113 lb



Bacs de nettoyage des pièces

Honak

RD00820310



RD00840450

Bacs de nettoyage

- Construction en acier solide
- Couvercle coupe-feu relié à un fusible
- Pompe électrique avec bouton marche/arrêt
- Tablette de travail amovible
- Bouchon de vidange
- Utiliser un solvant à base d'eau seulement

# Pièce	Capacité	Lo. x La. x H	Poids	
HOM-RD00820310	20 gallons	30" x 21-1/4" x 34-5/8"	58 lb	\$490.65
HOM-RD00840450	40 gallons	46-7/8" x 22-7/8" x 36-3/4"	99 lb	\$755.25

ATD



8525



8527

Bacs de nettoyage

- Couvercle coupe-feu relié à un fusible
- Paniers à pièces et tablette
- Pompe 110 VAC avec une capacité de 264 gal./hr
- Utiliser un solvant à base d'eau seulement

# Pièce	Capacité	Lo. x La. x H	Poids	
ATD-8525	20 Gallons	30-1/2" x 21-1/4" x 34-5/8"	55 lb	\$608.45
ATD-8527	40 Gallons	44-1/2" x 21-1/4" x 35"	90 lb	\$820.55

Brosses pour le nettoyage des pièces

Lisle

89500



89510



Brosses pour le nettoyage des pièces

- Convient aux solutions de nettoyage à base de solvant ou d'eau

# Pièce	Description	
LIS-89500	ALASTA® – Brosse pour pièces	\$20.05
LIS-89510	ALASTA® – Brosse pour pièces à embout souple	\$21.35

Lisle

89520



89530



89540



89550



89680



Brosses à écoulement interne pour le nettoyage des pièces

- Convient aux solutions de nettoyage à base de solvant ou d'eau

# Pièce	Description	
LIS-89520	ORIFLO® – Brosse à écoulement interne	\$25.45
LIS-89530	ORIFLO® – Brosse à écoulement interne avec tube de 28"	\$38.55
LIS-89540	ORIFLO® – Brosse à embout souple, écoulement interne	\$26.75
LIS-89550	MULTIJET® – Brosse à écoulement interne avec un anneau multijet supplémentaire pour le solvant	\$28.05
LIS-89680	Straight Shooter #8 – Brosse à écoul. interne avec valve	\$39.85

BRM

PW4P



PWA



PWCST



PWAST



Brosses pour le nettoyage des pièces

- Outils de qualité avec filaments synthétiques résistants au solvants

# Pièce	Caractéristiques	
BRM-PWA	Manche droit – Système à écoulement interne	\$48.75
BRM-PW4P	Manche ergonomique – Écoulement interne avec valve	\$77.65
BRM-PWCST	Manche droit – Brosse souple Idéal pour les roues	\$32.25
BRM-PWAST	Manche droit – Brosse souple – Syst. à écoul. interne Idéal pour le nettoyage des roues	\$58.85

Aspirateurs

Milwaukee

MLW-0880-20

Aspirateur de 2 gallons M18™ pour déchets secs/humides (outil seul)

- 45 CFM
- Soufflerie intégrée
- Rangement des accessoires intégré
- Concept de boîte à outils empilable
- Temps de marche: + de 30 min. avec une batterie M18™ REDLITHIUM™ 9.0 (vendue séparément)
- (1) Filtre HEPA (49-90-1900)



Milwaukee

MLW-0970-20

Aspirateur de 2.5 gallons M18™ PACKOUT™ pour les déchets secs/humides (outil seul)

- 50 CFM
- Soufflerie intégrée
- Temps de marche: 30-50 minutes avec une batterie HIGH OUTPUT™ 8.0 (vendue séparément)
- (1) Filtre HEPA (49-90-1900)



MLW-49-90-1900 **\$34⁸⁵**

Filtre HEPA

- Compatible avec #0880-20 et #0970-20

Milwaukee

MLW-0882-20

Aspirateur compact M18™ de 36 oz. (outil seul)

- Élimine les débris de chantier généraux
- 40 CFM
- Temps de marche: jusqu'à 25 min. avec une batterie XC5.0 et 43 min. avec une batterie HIGH DEMAND™ 9.0 (vendues séparément)
- (1) Filtre HEPA (49-90-0160)



MLW-49-90-1951 **\$25⁷⁵**

Kit de filtre HEPA sec pour aspirateur compact M18™ – emballage de 2

- Compatible avec #0882-20

ZENDEX American Tool Builders

GOJ-QS9000R

\$86⁴⁵

Quick Spiff™ – Aspirateur par alimentation en air

- Sécurisé dans les conditions humides ou dangereuses
- Complètement autonome
- Sac à poussière robuste, facile à vider



DEWALT

DEW-DCV501HB

\$163⁸⁵

Aspirateur pour débris secs 20V MAX* avec accessoires (outil seul)

- 46 CFM
- Lampe DEL
- Filtre HEPA
- Crochet de ceinture



0910-20



0920-20



0920-22HD



0930-22HD



Milwaukee

Kits d'aspirateur sec/humide M18 FUEL™

- Têtes motorisées, réservoirs et chariots interchangeables
- Rangement intégré des accessoires
- Chaque modèle comprend: tête motorisée, réservoir, chariot (modèle #0930 livré avec un chariot Premium), filtre à haut rendement, (2) tubes de rallonge, suceur plat, buse utilitaire, tuyau flexible de 9 pi



# Pièce	MLW-0910-20	MLW-0920-20	MLW-0920-22HD	MLW-0930-22HD
Capacité	6 gallons	9 gallons	9 gallons	12 gallons
HP de crête	3.5 HP	4.25 HP	4.25 HP	4.25 HP
CFM	87 CFM	109 CFM	109 CFM	109 CFM
Diam. tuyau	1-7/8"	1-7/8"	1-7/8"	2-1/2"
Batterie	Nécessite 1 batterie (non comprise)	Nécessite 2 batteries (non comprises)	Nécessite et comprend 2 batteries: XC8.0	Nécessite et comprend 2 batteries: HD12.0
Chargeur	Non compris	Non compris	Chargeur rapide M18™ double baie	Chargeur rapide M18™ double baie
		\$428.95	\$848.95	\$1048.95

Aspirateurs

RIDGID



RGD-62703 \$208⁰⁵
Aspirateur sec/humide NXT de 12 gallons (modèle RT1200)

- 130 CFM
- 5 HP (crête)
- 9 Amp
- Cordon de 15 pieds
- Boyau à verrouillage de 2.5" x 8 pi
- (1) Filtre standard

RIDGID



RGD-50338 \$463⁴⁵
Aspirateur sec/humide de 16 gal. avec moteur en dessous (1650RV)

- 190 CFM
- 6.5 HP (crête) • 12A
- Cordon de 20 pieds
- Boyau à verrouillage de 2.5" x 8 pi
- (1) Filtre pour poussière fine

RIDGID



RGD-50353 \$446¹⁵
Aspirateur sec/humide de 16 gal. en acier inoxydable (1610RV)

- 187 CFM • 6.5 HP (crête) • 12A
- Réduction de bruit • Cordon de 20 pieds
- Boyau à verrouillage de 2.5" x 8 pi
- Sac de rangement d'accessoires
- (1) Filtre pour poussière fine

Équipements motorisés d'extérieur

MLW-2727-20C

Scie à chaîne de 14" M18 FUEL™ (outil seul) \$440⁸⁵

- Jusqu'à 150 coupes par charge
- 6,600 RPM



Milwaukee

3017-20



MLW-3017-20

Souffleur M18 FUEL™ (outil seul)

- Volume d'air max.: 500 CFM
- Vitesse d'air max.: 120 mi/h
- Gâchette coulissant à vitesse variable
- Accepte les buses compatibles

MLW-2727-21HD

Scie à chaîne de 16" M18 FUEL™

- Jusqu'à 150 coupes par charge
- 6,600 RPM
- (1) Batterie M18™ HD12.0
- (1) Chargeur rapide M18™ & M12™



\$685⁵⁵

MLW-2824-20

Souffleur à double batterie M18 FUEL™ (outil seul) \$413²⁵

- Volume d'air max.: 600 CFM
- Vitesse d'air max.: 145 MPH
- Buses: (1) plate & (1) conique
- (2) Batteries M18™ requises



MLW-2527-21 **\$379¹⁵**

Kit de scie d'élagage de 6" M12 FUEL™ HATCHET™

- Design compact et léger
- Jusqu'à 120 coupes par charge
- (1) Batterie M12™ XC 4.0
- (1) Chargeur M12™

MLW-2527-20 **\$276³⁵**
Scie d'élagage de 6" M12 FUEL™ HATCHET™ (outil seul)



\$34⁰⁵

MLW-49-16-2749
Chaîne de scie de 14" (recharge)



MLW-3004-20 **\$378⁹⁵**
Scie d'élagage de 8" M18 FUEL™ HATCHET™ (outil seul)



\$34⁷⁵

MLW-49-16-2715
Chaîne de scie de 16" (recharge)



MLW-3006-22 **\$975⁸⁵**

Kit débroussailleuse à double batterie M18 FUEL™

- Rayon de coupe: 15" - 17"
- Diamètre du fil: 0.080" / 0.095" / 0.105"
- RPM: 0-4900 / 0-6200
- (2) Batteries M18™ HIGH OUTPUT™ XC8.0
- (1) Chargeur rapide simultané à deux baies M18™



MLW-3016-20ST **\$453³⁵**

Débroussailleuse avec tête d'entraînement M18 FUEL™ (outil seul)

- Rayon de coupe: 14" - 16"
- 3 vitesses et gâchette à vitesse variable
- Compatible avec les 13 accessoires QUIK-LOK

MLW-3008-21 **\$924³⁵**

Kit sécateur à perche télescopique M18™

- Capacité de coupe: branches de 1-3/4"
- Télescopique de 7-10 pieds
- (1) Batterie M18™ HIGH OUTPUT™ XC6.0
- (1) Chargeur multi-voltage M18™ & M12™



MLW-3008-20 **\$667⁰⁵**

Sécateur à perche télescopique M18™ (outil seul)



ATELIER (outils, équipements, consommables)

Accessoires PACKOUT™

Gobelets PACKOUT™

- Connectivité modulaire avec tous les composants PACKOUT™. Tourner pour verrouiller.
- Ouverture et fermeture en douceur
- Couvercle magnétique coulissant
- Isolation sous vide à double paroi pour retenir le chaud et le froid toute la journée
- Lavable au lave-vaisselle



# Pièce	Format	Couleur
MLW-48-22-8392B	20 oz	Noir
MLW-48-22-8392R	20 oz	Rouge
MLW-48-22-8393B	30 oz	Noir
MLW-48-22-8393R	30 oz	Rouge

Accessoires de chantier

MLW-2951-20 **\$203⁴⁵**

Radio + chargeur M12™ (outil seulement)

- **Connectivité:** Bluetooth 4.2 et radio AM/FM
- **Sortie USB 2.1A USB:** Recharge rapide des appareils électroniques
- Charge toutes les batteries M12™
- **Personnalisation de l'égaliseur:** Réglage des aigus et des basses
- **Personnalisation de la radio:** 10 présélections disponibles
- **Classé IP54:** Résistant à l'eau et aux débris
- Comprend un chargeur mural AC



Peut charger toutes les batteries M12™ ainsi que les appareils électroniques.

Protège-siège / Protège-tapis

JDI-ESC-2-H **\$80⁶⁵**

Housses de siège jetables

- Housses de 31.5" x 52"
- Épaisseur: 0.8 mil
- Demeure en place
- Housses résistantes, ne déchire pas
- Rouleau de 200 housses



JDI-PFM-500 **\$71⁸⁵**

Tapis en papier jetables

- Conçu pour les applications en environnement sec
- Mesure 16" x 22"
- Boîte de 500 tapis

Produits d'entretien



ZEP-M60323 **\$47¹⁵**

Nettoyant Cherry Bomb ultra-puissant enrichi de pierre ponce

- Formulé pour disloquer, emprisonner et retenir la graisse
- Léger parfum de cerise
- (1) Bouteille de 1 gal (3.78 L)



Cascades PRO™ TBQ-H115 **\$35⁶⁵**



Essuie-mains à pli simple

- Fibres recyclées à 100%
- Distribution une serviette à la fois
- 9" x 9.45" (22.9 cm x 24 cm)
- 250 feuilles/paquet • 16 paquets/caisse

TBQ-4841 **\$40⁹⁵**

Cascades PRO Select™ – Papier toilette standard

- 2 plis • 420 feuilles/rouleau
- 4.25" x 3" (10.8 cm x 7.6 cm)
- Caisse de 48 rouleaux



TBQ-F950 **\$46⁹⁵**

Cascades PRO Select™ – Papier-mouchoir en boîte standard

- 2 plis • 100 feuilles/boîte
- 8.1" x 7.3" (20.8 cm x 18.7 cm) • Caisse de 30 boîtes



LIS-23900 **\$79⁴⁵**

Porte-boîte magnétique

- 2 barres de support de boîtes formées s'adaptent à des boîtes de distributeurs d'essuie-mains en carton de différentes tailles
- 2 pointes sur chaque support maintiennent la boîte en place, qu'elle soit distribuée par le haut, le bas ou l'avant



Serviettes & chiffons



KIM-75130 **\$159¹⁵**



Serviettes d'atelier en rouleau Scott® Shop

- Résistantes, absorbantes, multiusage
- Serviettes bleues de 11" x 10.4"
- 55 serviettes par rouleau, 30 rouleaux par caisse

KIM-75190 **\$25²⁵**

Serviettes d'atelier Scott® Shop

- Résistantes, absorbantes, multiusage
- Serviettes bleues de 10" x 13"
- 200 serviettes par boîte

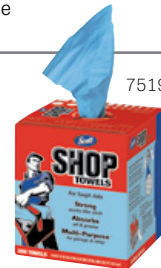

75190

KIM-75260 **\$25²⁵**

Chiffons Scott® en boîte

- Résistants, absorbants, multiusage
- Chiffons 10" x 12" • 200 serviettes



75260

Absorbants de déversements



Tampons absorbants Retec de service intensif - Poids moyen

- Tampons perforés, grandeur sélectionnable
- Absorption rapide, force inégalée
- Choisir entre absorption d'**HUILE SEULEMENT** (tampons blancs) ou absorption **UNIVERSELLE** (huile et eau, tampons gris)

# Pièce	Description	Format	Quantité	
SPK-EP100	TAMPONS - Huile	15" x 18"	100 tampons	\$74.65
SPK-UP118-9	TAMPONS - Univer.	15" x 18"	100 tampons	\$76.15
SPK-ESR144-S	ROULEAU - Huile	15" x 150 ft.	1 rouleau	\$94.55
SPK-ER144	ROULEAU - Huile	30" x 150 ft.	1 rouleau	\$185.65
SPK-UR118-9S	ROULEAU - Univer.	15" x 150 ft.	1 rouleau	\$96.35
SPK-HRCXSRU	ROULEAU - Univer.	30" x 150 ft.	1 rouleau	\$189.15

Tampons absorbants Retec - Poids léger

- Tampons perforés, grandeur sélectionnable
- Les tampons blancs pour **HUILE SEULEMENT** absorbent les fluides à base de pétrole en repoussant l'eau
- Les tampons gris **UNIVERSELS** absorbent les déversements d'huile et d'eau



# Pièce	Description	Format	Quantité	
SPK-P200S	TAMPONS - Huile seulement	15" x 18"	100 tampons	\$56.65
SPK-UP200S	TAMPONS - Universel	15" x 18"	100 tampons	\$56.25



Boudins et barrières pour le confinement des déversements

- Empêche les déversements de s'épandre plus loin
- Les boudins sont idéals pour entourer les fluides déversés et se conforment autour des bases de machineries pour contenir les fluides
- Les barrières avec des raccords aux embouts sont idéals pour les applications extérieures

# Pièce	Description	Format	Quantité	
SPK-MOPO1548	Boudins - Huile seulem.	3" x 4 pi	15/caisse	\$82.95
SPK-MOPO10120	Boudins - Huile seulem.	3" x 10 pi	10/caisse	\$145.55
SPK-B510	Barrières - Huile seulem.	5" x 10 pi	4/caisse	\$155.25
SPK-GP1548	Boudins - Usage général	3" x 4 pi	15/caisse	\$82.95
SPK-GP10120	Boudins - Usage général	3" x 10 pi	10/caisse	\$135.85



Kit de déversement économique en sac

- 10 tampons, 1 boudin (3" x 10 pi), 1 paire de gants, 1 sac à déchets
- Capacité de 5 gallons

# Pièce	Description	
SPK-CSKYB50	Huile seulem.	\$54.05
SPK-CSKYB5U	Universel	\$56.25

Kit de déversement économique en sac à fermeture éclair

- 10 tampons, 1 boudin (3" x 10 pi), 1 paire de gants, 1 sac à déchets
- Capacité de 5 gallons

# Pièce	Description	
SPK-CSKZVO	Huile seulem.	\$38.85
SPK-CSKZVU	Universel	\$41.15

Kit de déversement, 5 gallons

- 10 tampons, 2 boudins (3" x 4 pi), 1 paire de gants, 1 sac à déchets, 1 lunettes de protection

# Pièce	Description	
SPK-SK5	Huile seulem.	\$98.45
SPK-GPSK5	Universel	\$98.65

Kit de déversement, 30 gallons

- 50 tampons, 12 boudins (3" x 4 pi), 4 coussins (8" x 18"), 1 paire de gants, 1 sac à déchets, 1 lunettes de protection

# Pièce	Description	
SPK-SK30	Huile seulem.	\$369.25
SPK-GPSK30	Universel	\$381.15

Kit de déversement, 55 gallons

- 100 tampons, 2 barrières (5" x 10 pi), 5 coussins (8" x 18"), 1 paire de gants, 1 sac à déchets, 1 lunettes de protection

# Pièce	Description	
SPK-SK55	Huile seulem.	\$565.15
SPK-GPSK55	Universel	\$579.75



SPK-HD2205 **\$17⁹⁵**

Absorbant à tout faire SpeediKleen™

- Conçu pour l'absorption très élevée et le nettoyage rapide de l'eau, l'huile, la graisse, la peinture, les alcools, les solvants, les liquides de refroidissement et les carburants
- Petites granules fabriquées de terre diatomées, procurent 50% plus d'absorption par livre que les granules d'argile
- 20 lb/sac

Produits automobiles de qualité supérieure



Produits nettoyants pour freins et pièces

# Pièce	Description	Format	Qté/boîte	Prix
EMZ-45214	Nettoyant pour freins & pièces Exotic (G4E)	390 g	12	\$80.05
EMZ-45271	Nettoyant pour freins & pièces Seau fileté pour prêt pour un bec verseur	18.9 L	1	\$180.05

Produits d'entretien

# Pièce	Description	Format	Qté/boîte	Prix
EMZ-45002	Lubrifiant pénétrant (G2)	400 g	12	\$83.55
EMZ-45007	Graisse blanche au lithium (G7)	400 g	12	\$83.25
EMZ-45006	Lubrifiant silicone	300 g	12	\$90.15
EMZ-45009	Nettoyant pour carburateur (G9)	418 g	12	\$86.45
EMZ-45008	Couche de protection contre les graviers (G8)	446 g	12	\$120.15



Produits d'entretien et de nettoyage de l'apparence

# Pièce	Description	Format	Qté/boîte	Prix
EMZ-45001	Shampooing moteur (G1)	446 g	12	\$85.75
EMZ-44019	Brillant ultime	400 g	12	\$88.05
EMZ-44016	Nettoyant pour tapis & tissus	500 g	12	\$78.95
EMZ-44018	Mousse brillante pour pneus	500 g	12	\$89.25
EMZ-44005	Nettoyant pour vitres en mousse	517 g	12	\$62.95



Produits et accessoires réfrigérants pour climatisation

# Pièce	Description	Format	Qté/boîte	Prix
EMZ-45851	Réfrigérant 12A A/C COOL	170 g	12	\$76.15
EMZ-45830	Réfrigérant de remplac. 1234yf A/C COOL	170 g	12	\$110.75
EMZ-45856	12a A/C STOP LEAK	114 g	6	\$77.15
EMZ-45883	Kit de recharge et scellant 12a pour A/C	KIT	6	\$324.35
EMZ-45850	Réfrigér. 12a A/C COOL à remplissage facile	284 g	6	\$179.65

Polis et nettoyeurs pour métaux

Poli pour métaux

- Convient à toutes les surfaces métalliques
- La saleté et la rouille peuvent être facilement enlevées en une opération
- Atteint un effet miroir très brillant

# Pièce	Description	
ATS-1000	Tube de 75ml	\$9.05
ATS-1100	Pot de 750ml	\$66.75



ATS-1210 **\$10⁸⁵**

Poli liquide pour métaux, 250ml

- Nettoyant liquide et émulsion de soin pour toutes les surfaces métalliques
- Assure un nettoyage intensif mais délicat et élimine la saleté tenace
- Donne une nouvelle vie aux surfaces vieillies
- Idéal pour les grandes surfaces



ATS-1290 **\$21⁰⁵**

Anti-bleu pour échappements, 125ml

- Élimine efficacement les brûlures persistantes et la décoloration des tuyaux d'échappement en acier inoxydable



Lubrifiants

Metaflox Fabriqué en Suisse

AMT-70-05 **\$35¹⁵**

Dégrippant - Aérosol pénétrant spécial, 400 ml

- Dégrippe les boulons, écrous, jonctions
- Pouvoir capillaire extrêmement puissant
- Exempt d'acide et de graisse
- Aucun résidu après approx. 10 minutes



LPS

C02016

LPS-C02016 **\$10⁹⁵**

Lubrifiant polyvalent TKX®

- Aérosol de 368 ml (312 g)



C30216

LPS-C30216 **\$21⁵⁵**

Lubrifiant/pénétrant LPS 2® d'usage intensif

- Aérosol de 369 ml (312 g)



Marqueurs de peinture

Markal

96960EA



96963EA



Marqueurs de peinture liquide pour surface huileuses - Paint-Riter®+

- Performance supérieure sur les surfaces huileuses et graisseuses
- Sèche rapidement et résistent à la décoloration

# Pièce	Couleur		
MKL-96960EA	BLANC		\$5.15
MKL-96961EA	JAUNE		\$5.15
MKL-96962EA	ROUGE		\$5.15
MKL-96963EA	NOIR		\$5.15

Markal

96820EA



96821EA



96825EA



Marqueurs de peinture liquide - Paint-Riter® Valve Action™

- Séchage rapide, durable, résistante à l'usure et aux intempéries
- La pointe à bille moyenne Dura-Nib résiste à l'usure

# Pièce	Couleur		
MKL-96820EA	BLANC		\$4.75
MKL-96821EA	JAUNE		\$4.75
MKL-96822EA	ROUGE		\$4.75
MKL-96823EA	NOIR		\$4.75
MKL-96825EA	BLEU		\$4.75

SHARK

16504



Marqueurs de peinture

- Peinture sans écaillage, sans pelage, sans décoloration et sans transfert
- Écrit sur le métal, le plastique, le verre, le bois, etc.
- Fonctionne sur les surfaces lisses, poreuses, rugueuses, humides, huileuses ou sèches

# Pièce	Couleur		
SHA-16501	BLANC		\$9.85
SHA-16502	NOIR		\$9.85
SHA-16503	BLEU		\$9.85
SHA-16504	ROUGE		\$9.85
SHA-16505	JAUNE		\$9.85
SHA-16506	VERT		\$9.85
SHA-16507	ARGENT		\$9.85
SHA-16508	ORANGE		\$9.85

Milwaukee

48-22-3712



48-22-3722



Marqueurs de chantier INKZALL™

- Meilleure performance sur des surfaces de chantier difficiles

# Pièce	Description		
MLW-48-22-3104	4 Marqueurs à pointe fine, NOIR		\$6.35
MLW-48-22-3106	4 Marqueurs à pointe fine, 4 COULEURS		\$6.95
MLW-48-22-3712	Peinture liquide, pointe moyenne, BLANC		\$8.25
MLW-48-22-3722	Peinture liquide, pointe moyenne, JAUNE		\$8.25

Batteries

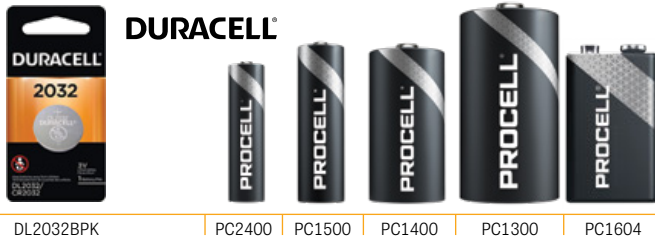

Batteries Duracell Procell non rechargeables

# Pièce	Description	Qté	
DUR-DL2032BPK	Duracell – Pile bouton au lithium "3V"	1	\$4.75
DUR-PC1604	Procell – Pile alcaline "9V"	1	\$2.85
DUR-PC1500	Procell – Pile alcaline "AA"	Emballage de 4	\$2.85
DUR-PC2400	Procell – Pile alcaline "AAA"	Emballage de 4	\$2.85
DUR-PC1400	Procell – Pile alcaline "C"	1	\$1.65
DUR-PC1300	Procell – Pile alcaline "D"	1	\$1.95

Ruban isolant

3MM-165BK4A **\$18⁵⁵** Ruban électrique en vinyle à usage général Temflex™, 10 rouleaux

- 3/4" x 60 pi (19 mm X 18.3 m)
- Épaisseur: 6 mil (0.15 mm)
- Plage de temp.: 0 °C à 90 °C
- Résiste à l'abrasion, à l'humidité, aux alcalis, aux solvants et aux acides
- Homologué UL, certifié par la CSA et la VDE



Adhésifs frein-filet



Adhésifs à filets Vibra-Tite®



# Pièce	NDI-12210	NDI-12150	NDI-14050
Description	Vibra-Tite® 122	Vibra-Tite® 121	Vibra-Tite® 140
Format	10 ml	50 ml	50 ml
Couleur	Frein-filet BLEU	Frein-filet BLEU	Frein-filet ROUGE
Résistance	<ul style="list-style-type: none"> • Moyenne • Tolér. à l'huile • Amovible 	<ul style="list-style-type: none"> • Moyenne • Amovible 	<ul style="list-style-type: none"> • Haute • Amovible
Diamètre de boulon	1/4" à 3/4" (6mm-20mm)	1/4" à 3/4" (6mm-20mm)	Jusqu'à 1" (25mm)
Couple de rupture	195 po-lb	100 po-lb	250 po-lb
Séchage / Durcissm.	30 min / 24 hrs	20 min / 24 hrs	30 min / 24 hrs
Plage de température	-65°F à 300°F (-51°C à 150°C)	-65°F à 300°F (-51°C à 150°C)	-65°F à 300°F (-51°C à 150°C)
Concurrence avec	Loctite® 243™	Loctite® 242™	Loctite® 271™
	\$10.35	\$27.25	\$27.25

Pistolets à colle

DEW-DWHTGR50 **\$29⁹⁵** Pistolet à colle à chauffage rapide, 120V 50W

- Prêt à coller 50% plus rapidement grâce à son élément chauffant en céramique
- Rendement élevé: application de plus de 50 bâtonnets de colle par heure
- Pied repliable solide et base en caoutchouc prévenant les accidents



DEW-DWHT75097 **\$8¹⁵** 6 bâtons de colle super résistants pour pistolet à colle

- 10" x 0.45" de diamètre



Adhésifs



RFX-6121805EF **\$42⁷⁵** Adhésif plastique liquide avec une lampe UV

- (1) Bouteille d'adhésif de 10ml
- Accorde tout le temps nécessaire pour positionner les pièces correctement
- Lorsque exposé à la lumière UV, l'adhésif durcit en 15-20 secondes
- L'adhésif devient transparent en séchant
- Liaison adhésive très résistante est ponçable, limable, perçable et peinturable



RFX-6121830EF **\$26³⁵** Adhésif plastique liquide UV en emballage duo, 20ml



RFX-7121100 **\$51⁶⁵** Système double d'adhésif et de poudre de soudage professionnel

- Produit une liaison très résistante en secondes
- Remplit les fissures, les trous et les vides
- Peut être percé, poncé, limé ou rectifié
- Sèche neutre et peut être peint ou teint
- Comprend: (1) bouteille d'adhésif de 25 ml et (1) bouteille de poudre de soudage de 25 ml



Patch de réparation auto-adhésif

- Patch de réparation auto-adhésif et durable pour une grande variété de réparations sur presque toutes les surfaces dures, y compris les métaux, la fibre de verre, les plastiques etc.
- Peut être poncé, meulé, percé, taraudé et peint. Il est imperméable, résistant aux intempéries, à la pourriture, à la rouille, au feu, aux chocs, aux produits chimiques et aux températures de -40°C à 200°C.
- Le patch sort de l'emballage en étant souple, mais après 10 minutes d'exposition au soleil ou aux UV, il devient aussi dur que l'acier.
- Le patch ne se rétracte pas et ne se dilate pas pendant l'application ou le durcissement.



# Pièce	Grandeur	
POR-10787010	3" x 6"	\$46.55
POR-10787020	6" x 9"	\$83.45

Assortiments



TITAN

Thermafrix®



# Pièce	FUSIBLES	
TIT-45230	88 Fusibles à lames, kit "master", 3A - 100A	\$30.05
ATD-364	120 Fusibles ATC, 5A - 30A	\$24.45
TIT-45231	71 Fusibles micro, 5A - 30A	\$38.35
ATD-382	100 Fusibles mini, 5A - 30A	\$25.55
ATD-386	50 Fusibles Maxi, 20A - 60A	\$68.05
TIT-45232	24 Fusibles Maxi, 20A - 100A	\$35.95
ATD-392	100 Fusibles ATM à profil bas, 7.5A - 30A	\$28.15

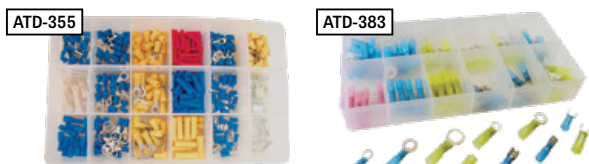

# Pièce	TERMINAUX	
ATD-355	360 Terminaux	\$81.45
ATD-383	75 Terminaux thermorétractibles	\$93.35

Thermafrix®

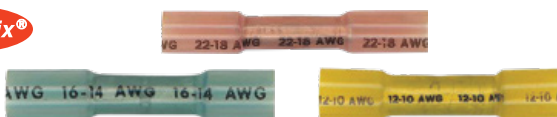

Thermafrix Crimp™
- Épissure bout-à-bout (Butt Splice)
thermorétractible
• Revêtement adhésif

BUTT SPLICE (Épissure bout-à-bout)

# Pièce	Calibre	Qté	
TFX-16104	22-18	100	\$87.15
TFX-16105	16-14	100	\$87.15
TFX-16106	12-10	100	\$88.35



# Pièce	TUBES THERMORÉTRACTIBLES	
ATD-393	235 Tubes thermorétractibles de 6", 3/32" - 3/4"	\$18.55
ATD-394	115 Tubes thermorétractibles à paroi double avec enduit adhésif, 3" de long, 1/8" - 1"	\$19.95
TIT-45238	171 Tubes thermorétractibles	\$19.95
TIT-45239	106 Tubes thermorétractibles à paroi double	\$45.95
TFX-10004	61 Tubes thermorétractibles de 6"	\$58.05

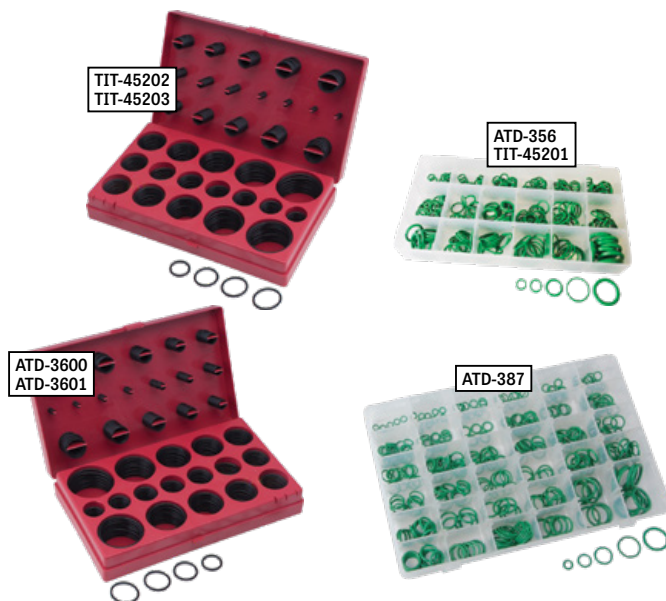

# Pièce	O-RINGS (JOINTS TORIQUES)	
ATD-3600	407 joints toriques SAE universels, D.I. 1/8" - 2-1/4"	\$42.05
ATD-3601	419 joints toriques métr. universels, D.I. 3mm - 50mm	\$19.35
TIT-45202	407 Joints toriques (O-Rings) SAE, 1/8" - 2-1/4"	\$26.45
TIT-45203	419 Joints toriques (O-Rings) métr., D.I. 3mm - 50mm	\$26.45
ATD-356	270 Joints toriques (O-Rings) HNBR pour R12 & R134A	\$53.65
TIT-45201	270 Joints toriques (O-Rings) HNBR pour R134A	\$15.55
ATD-387	350 Joints toriques (O-Rings) HNBR pour R12 & R134A	\$104.35

Assortiments



TITAN



ATD-349



ATD-381



TIT-45251



TIT-45235

# Pièce	VIS, ÉCROUS ET BOULONS	
ATD-349	200 Vis rondelle autoperçantes à tête hexagonale assorties - #8, #10	\$23.25
ATD-381	200 Vis à tête creuse hexagonale SAE assorties	\$39.55
TIT-45251	160 Vis à tête creuse hexagonale métriques assorties	\$16.95
TIT-45235	160 Vis à tête creuse hexagonale SAE assorties	\$27.65

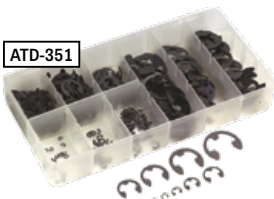

ATD-351



TIT-45208

# Pièce	ANNEAUX DE RETENUE TYPE "E"	
ATD-351	300 Anneaux de retenue de type "E", 1/16" - 7/8"	\$25.15
TIT-45208	300 Anneaux de retenue de type "E", 1/16" - 7/8"	\$14.95



ATD-354



TIT-45212

# Pièce	ANNEAUX DE RETENUE (interne/externe)	
ATD-354	300 Anneaux de retenue externe, 1/4" - 1-1/4"	\$34.55
TIT-45212	300 Anneaux de retenue Interne: 3/16" - 7/8" • Externe: 1/8" - 1-1/4"	\$14.25



ATD-362

# Pièce	OUILLETS EN CAOUTCHOUC	
ATD-362	125 Ouillets en caoutchouc assortis	\$25.85

ATD-363
TIT-45206



ATD-350
TIT-45205

ATD-353
TIT-45210



ATD-372



ATD-373

# Pièce	GOUPILLES (fendues, d'attelage, à ressort sans fini)	
ATD-350	555 Goupilles fendues assorties, 1/16" - 5/32"	\$11.65
TIT-45205	555 Goupilles fendues assorties, 1/16" - 5/32"	\$17.45
ATD-363	144 Goupilles fendues assorties, grandes, 1/8" - 5/16"	\$12.05
TIT-45206	144 Goupilles fendues assorties, grandes, 1/8" - 5/16"	\$23.65
ATD-353	150 Goupilles d'attelage (épingle à cheveux), 3/32" - 5/32"	\$25.05
TIT-45210	150 Goupilles d'attelage (épingle à cheveux), 3/32" - 5/32"	\$13.75
ATD-372	315 Goupilles à ressort sans fini (Roll Pin), 1/16" - 3/8"	\$62.35
ATD-373	245 Goupilles à ressort sans fini (Roll Pin), 1/16" - 1/4"	\$35.25

ATD-360



ATD-359
TIT-45217

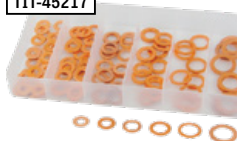

ATD-371



# Pièce	RONDELLES (Washers)	
ATD-359	110 Rondelles en cuivre assorties, 1/4" - 5/8"	\$57.65
TIT-45217	110 Rondelles en cuivre assorties, 1/4" - 5/8"	\$26.65
ATD-360	350 Rondelles frein et rondelles plates assorties en acier inoxydable, #6, #8, #10, 1/4", 5/16", 3/8"	\$28.15
ATD-371	200 Rondelles en fibre et en nylon, 1/8" - 1/2"	\$42.65

ATD-352



TIT-45200



# Pièce	RESSORTS	
ATD-352	200 Ressorts à extension et à compression assortis	\$20.75
TIT-45200	200 Ressorts à extension et à compression assortis	\$13.35

Assortiments



# Pièce	RIVETS	
ATD-337	150 Écrous à rivet assortis, M5 x 13mm, M6 x 15mm, M8 x 18mm, 10-24, 1.4"-20, 5/16"-18	\$38.65
ATD-346	500 Rivets aveugles en aluminium assortis, 1/8" - 3/16"	\$25.55
TIT-45228	500 Rivets aveugles en aluminium assortis, 1/8" - 3/16"	\$19.95



# Pièce	GRAISSE & HUILE	
ATD-357	110 Embouts de graissage hydraulique Zerk, SAE	\$21.45
ATD-374	110 Embouts de graissage hydraulique Zerk, métrique	\$19.95
TIT-45215	70 Embouts de graissage assortis, SAE	\$20.05
TIT-45274	110 Embouts de graissage assortis, métrique	\$27.15
ATD-389	120 Joints d'étanchéité pour drain de réservoir d'huile	\$77.05



# Pièce	FREIN	
ATD-391	90 Vis de purge de frein assorties	\$92.35
ATD-39361	95 Raccords assortis pour canalisations de frein	\$293.75

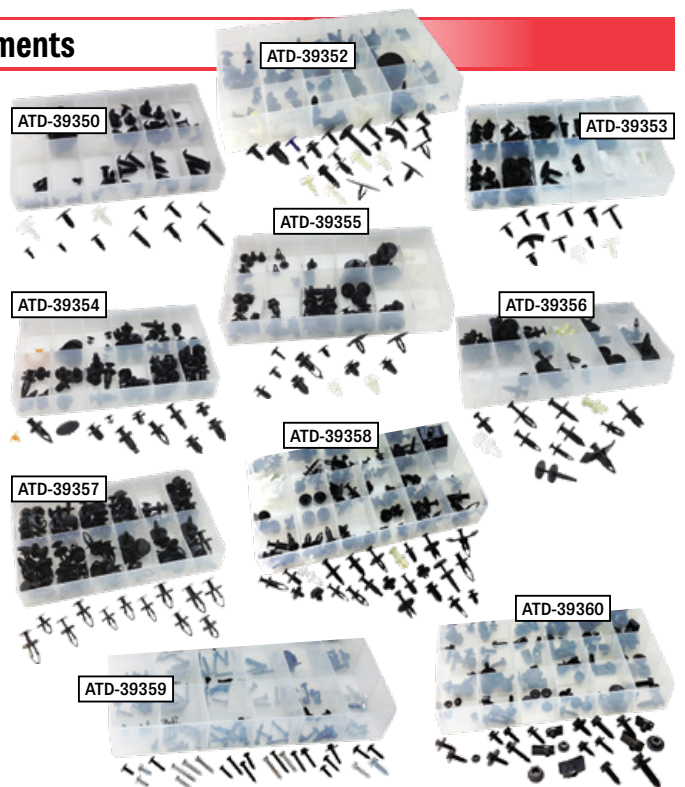

# Pièce	FIXATIONS POUR GARNITURES	
ATD-39350	90 Fixations pour GM	\$74.95
ATD-39352	120 Fixations pour FORD	\$130.65
ATD-39353	80 Fixations pour CHRYSLER	\$85.65
ATD-39354	80 Fixations pour HONDA	\$137.85
ATD-39355	80 Fixations pour TOYOTA	\$143.35
ATD-39356	60 Fixations de type poussé	\$88.05
ATD-39357	105 Fixations pour ERGO TUFLOK®	\$159.45
ATD-39358	120 Fixations de type poussé	\$169.45
ATD-39359	Kit universel complet de 185 vis pour garniture	\$100.75
ATD-39360	Kit complet de 120 boulons de carrosserie, d'écrous hexagonaux et d'écrous en "U"	\$161.25

Attaches autobloquantes



TEC-762864 **\$81³⁵**

Outil pour attaches autobloquantes

- Découpe automatique
- Tension ajustable
- Pour attaches d'une résistance de 18 à 50 lb



Attaches autobloquantes - Noir

- Résistantes à l'UV et à la chaleur jusqu'à 250°F

# Pièce	Long.	Résist.	Qté	
MAY-MB5-40HS-C	5"	40 lb	100	\$3.45
MAY-MB5-40HS-M	5"	40 lb	1000	\$33.55
MAY-MB7-50HS-C	7"	50 lb	100	\$6.05
MAY-MB7-50HS-M	7"	50 lb	1000	\$67.65
MAY-MB8-40HS-C	8"	40 lb	100	\$5.85
MAY-MB8-40HS-M	8"	40 lb	1000	\$60.85
MAY-MB11-50HS-C	11"	50 lb	100	\$9.85
MAY-MB11-50HS-D	11"	50 lb	500	\$52.75
MAY-MB14-50HS-C	14"	50 lb	100	\$11.55
MAY-MB14-50HS-D	14"	50 lb	500	\$54.75
MAY-MB14-120HS-C	14"	120 lb	100	\$20.85



Attaches autobloquantes - Noir

- Résistantes à l'UV

# Pièce	Long.	Résist.	Qté	
ATD-20418	18"	120 lb	25	\$18.05
ATD-20425	25"	175 lb	25	\$25.15
ATD-20436	36"	175 lb	25	\$25.95

Sommiers



LIS-21350 **\$41⁷⁵**

Porte-sommier Jeepers Keeper™

- Rail de 24" avec crochets en plastique ajustables, fixable sur la plupart des coffres à outils, établis ou murs



LIS-95002 **\$92⁸⁵**

Sommiere repliable en vinyle rembourré

- Confort et protection additionnel
- 18" x 48"



ATD-81015 **\$101³⁵**

Sommiere pliable

- Fabrication en mousse robuste
- Résistant à l'eau, aux produits chimiques, et aux chocs
- 47-5/8" x 16-1/2" x 1-1/8" (déplié)



Sommiere en plastique, cap. de 300 lb

- (6) Roulettes
- Dimensions: 38" Lo. x 17-1/2" La.



# Pièce	Description	Couleur	Roulettes	Hauteur	Dégag. au sol	Prix
LIS-92032	Larges roulettes	Rouge	4"	8-5/8"	3-3/4"	\$279.85
LIS-92102	Profil bas	Rouge	2"	4"	7/8"	\$200.95
LIS-93202	Profil bas	Orange	2"	4"	7/8"	\$212.45
LIS-97102	Profil bas	Noir	2"	4"	7/8"	\$200.95
LIS-99102	Profil bas	Vert	2"	4"	7/8"	\$212.45



Sommiere en plastique de 48" avec deux plateaux à outils

- Capacité: 440 lb
- 6 roulettes résistantes à l'huile
- Appuie-tête rembourré



Fabriqué aux É-U



BH4031

BH6031

BH7031

Sommiere de mécanicien The Bone™

# Pièce	BHK-BH4031	BHK-BH6031	BHK-BH7031
Description	The Bone-ster™	The Bone™	The Rough Rider™
Capacité	400 lb	300 lb	400 lb
Roulettes	3"	5.125"	5.275"
Dégagement au sol	1-1/4"	1-3/4"	2-7/8"
Dimensions	43" x 24" x 5.25"	45.5" x 25.5" x 7.875"	45.5" x 25.5" x 7.875"
	\$294.65	\$384.75	\$407.25

Sommiere robuste moulé par soufflage



ATD-81051 **\$153⁶⁵**

Capacité de 300 lb

- 39.75" Lo. x 19" La. x 4.25" H
- (6) Roulettes de 3"



ATD-81060 **\$130²⁵**

Capacité de 400 lb

- 45" Lo. x 22.5" La. x 6" H
- (6) Roulettes de 4"



GWR-86995 **\$266⁴⁵**

Sommiere moulé de 41" à profil bas

- Capacité: 300 lb
- (6) Roulettes de 3" à roulements à billes
- Plaques métalliques de chaque côté de l'appuie-tête pour placer des lumières ou outils magnétiques
- Plateaux d'outils magnétiques



SUN-8504 **\$160⁵⁵**

Sommiere de 36"

- Capacité: 250 lb
- Plateforme à rembourrage en vinyle
- 4 roulettes de 2.5"
- Dégagement au sol: 1.75"
- Dimensions: 36" x 17" x 3.5"



Sommiers

SUNEX[®]
TOOLS

SUN-8505 **\$190⁴⁵**

Sommier de 40" avec appui-tête réglable

- Capacité: 250 lb
- Plateforme à rembourrage en vinyle
- 6 roulettes de 2.5"
- Dégagement au sol: 1.75"
- Dimensions: 40 x 17 x 4"



SUN-8515 **\$381⁰⁵**

Sommier robuste de luxe

- Capacité: 300 lb
- Plateforme à rembourrage en vinyle
- Repose-tête à 5 positions
- 4 roulettes de 3.5"
- Dégagement au sol: 1.75"
- Dimensions: 45.5" x 19" x 5"



TRAXION
engineered products

TRX-1-212 **\$179⁹⁵**

Sommier robuste King Crawler

- Capacité: 400 lb
- Plateforme luisant à rembourrage épais
- Structure en X minimise les accrochages et maximise la mobilité
- Roulettes de 5"
- Dimensions: 43" x 26.25" x 6.875"

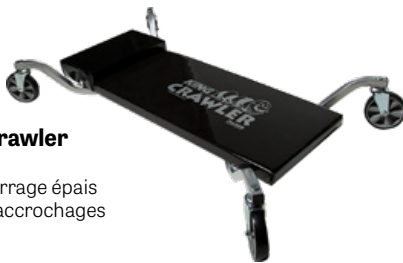

TRAXION
engineered products

TRX-1-110 **\$199⁹⁵**

Sommier ProGear

- Capacité: 400 lb
- Plateforme à support lombaire
- Roulettes de 5"
- Dégagement au sol: 2"
- Dimensions: 40" x 21.25" x 6.5"



ATD-81046 **\$250¹⁵**

Sommier de 40" à profil bas

- Capacité: 400 lb
- 2" du sol jusqu'au dessus du lit
- Dégagement du sol: 1/2"
- (6) Roulettes de 3"
- 40" Lo. x 26-3/4" La.



ATD-81042 **\$142¹⁵**

Sommier professionnel de 40"

- Capacité: 300 lb
- Repose-tête réglable
- (6) Roulettes industrielles de 3"
- 40" Lo. x 16-3/4" La.



ATD

ATD-81045 **\$226³⁵**

Sommier de 40" convertible en siège

- Capacité: 300 lb
- Robuste châssis en acier
- (6) Roulettes de 3" à roulements à billes
- 40" Lo. x 19" La. x 6-1/2" H



ATD

ATD-81049 **\$331³⁵**

Sommier robuste à profil bas 3-en-1 convertible en siège

- Capacité: 450 lb
- Se convertit d'un sommier en un siège-Z, ou un siège-L
- (6) Roulettes de 3"
- 40" Lo. x 26" La. x 4-3/4" H

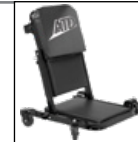

TRX-3-100 **\$433³⁵**

Sommier surélevé Topside Creeper[®]

- Capacité: 400 lb
- Design ergonomique
- Roulettes blocables
- Plateforme rembourrée et facile à nettoyer
- Le Topside Creeper[®] est repliable en format compact pour un rangement facile
- Réglable en hauteur de 48" à 64"
- Dimensions: 55" x 24" x 64"

TRAXION
engineered products



TRAXION
engineered products

TRX-3-700 **\$599⁹⁵**

Sommier surélevé ProGear Topside Creeper[®]

- Capacité: 400 lb
- Base en "I" pour un positionnement plus flexible autour du véhicule
- Revêtement de rembourrage nettoyable et remplaçable
- Le ProGear Topside Creeper[®] est repliable en format compact pour un rangement facile
- Réglable en hauteur de 52" à 72" en incréments de 6"
- Dimensions: 52" x 36" x 72"



ATD-8116F **\$549⁹⁵**

Sommier d'inspection surélevé repliable

- Capacité: 400 lb
- Réglable de 47.5" à 70"
- Marches antidérapantes
- Robustes roulettes de 3", (2) à blocage
- Se replie de façon compacte



ATD

Sièges d'atelier



- ATD-81010 **\$276⁵⁵**
- Tabouret hydraulique**
- Capacité: 300 lb
 - Réglage en hauteur: 16" à 21"
 - 5 roulettes de 2-1/2" (ATD-81001)
 - Siège en vinyle rembourré



SUNEX[®]
TOOLS

- SUN-8509 **\$152²⁵**
- Tabouret d'atelier pneumatique**
- Capacité: 300 lb
 - Réglage en hauteur: 15.5" à 20.5"



\$271⁹⁵

- LIS-92202
- Tabouret d'atelier en acier robuste avec plateau à outils**
- Capacité: 300 lb
 - Siège rembourré de 2" recouvert de vinyle
 - (4) roues de 2" résistantes à la corrosion avec roulements scellés
 - Dimensions: 19" Lo. x 14.5" La. x 16-1/4" P



- ATD-81047 **\$282³⁵**
- Tabouret avec coffre à outils intégré**
- Capacité: 450 lb
 - (4) roulettes pivotantes de 3"
 - 3 tiroirs à roulement à billes
 - Plateaux avant et arrière pour ranger les outils
 - 18-1/4" H x 14-3/4" L x 18-3/4" P



- ATD-81009 **\$91⁷⁵**
- Tabouret rembourré d'atelier**
- Capacité: 250 lb
 - Roulettes de 2.5" (ATD-81008)
 - 14" H x 17" L



SUNEX[®]
TOOLS

- SUN-8507 **\$99³⁵**
- Tabouret rembourré d'atelier**
- Capacité: 200 lb
 - Siège en vinyle rembourré de 2" d'épais
 - Roulettes de 2.5"
 - 14" H x 17" L



GW GEARWRENCH

- GWR-86994 **\$248⁴⁵**
- Tabouret à hauteur réglable**
- Capacité: 225 lb
 - Réglage en hauteur: 18" à 22"
 - Roulettes de 3-1/2"
 - 5 plateaux magnétiques amovibles dans la base



SUNEX[®]
TOOLS

- SUN-8514 **\$276⁷⁵**
- Tabouret pneumatique style tracteur**
- Capacité: 300 lb
 - Réglage en hauteur: 18" à 22"



- ATD-81012 **\$393³⁵**
- Tabouret hydraulique style tracteur**
- Capacité: 300 lb
 - Réglage en hauteur: 16" à 21"
 - (5) roulettes de 2-1/2"
 - Dimensions du siège: 18" La. x 9.5" P



TRAXION
engineered products

- TRX-2-230 **\$226⁶⁵**
- Tabouret MonsterGear**
- Capacité: 400 lb
 - Large siège rembourré
 - Plateau d'outils tournant
 - Roulettes de 5"
 - Réglage en hauteur: 13-1/2" à 17-1/2"



TRAXION
engineered products

ProGear

- TRX-2-700R **\$246⁶⁵**
- Tabouret ProGear style tracteur**
- Capacité: 400 lb
 - Siège rembourré confortable
 - Géant plateau d'outils tournant
 - Roulettes de 5"
 - Réglage en hauteur: 13-1/2" à 17-1/2"



GW GEARWRENCH

- GWR-86992 **\$128⁵⁵**
- Tabouret d'atelier pivotant à hauteur réglable**
- Capacité: 225 lb
 - Réglage en hauteur: 26" to 31"
 - Châssis en métal peint par poudrage
 - Siège pivotant à 360
 - Siège rembourré résistant aux solvants



Évacuation des gaz d'échappement



Tuyaux d'évacuation ACT (sans fil métallique)

- Conçu pour usage avec les gros véhicules à essence et camions diesel
- Le tuyau sans hélice de fil métallique revient à sa forme originale s'il est écrasé par un véhicule
- Ces tuyaux résisteront à des températures jusqu'à 600°F si utilisés avec un adaptateur approprié et un système assisté par ventilateur



# Pièce	Diam. x Longueur	
CRU-ACT500	5" D.I. x 11 pieds	\$389.55
CRU-ACT600	6" D.I. x 11 pieds	\$492.05

Tuyaux d'évacuation FlareLok® (sans fil métallique)

- Conçu pour usage avec les véhicules à essence plus petits, VUS et camionnettes
- Le système FlareLok® à embouts mâle et femelle, permet de connecter de multiples longueurs de tuyaux sans le besoin d'une manchon connecteur
- Ces tuyaux résisteront à des températures jusqu'à 600°F si utilisés avec un adaptateur approprié et un système assisté par ventilateur

# Pièce	Diamètre x Longueur	
CRU-FLT250	2.5" D.I. x 11 pieds	\$145.65
CRU-FLT300	3" D.I. x 11 pieds	\$176.05
CRU-FLT350	3.5" D.I. x 11 pieds	\$249.85
CRU-FLT400	4" D.I. x 11 pieds	\$275.25



Tuyaux d'évacuation et adaptateurs pour dynamomètre

- Conçu pour usage avec les dynamomètres et pour les applications haute performance
- Ces tuyaux résisteront à des températures jusqu'à 700°F si utilisés avec un système assisté par ventilateur

# Pièce	Diam. x Long.	Tuyau d'échappement	
CRU-ACT400DYN0	4" D.I. x 11 pieds		\$355.45
CRU-F475DYN0	3" x 6" ovale	Double jusqu'à 2"	\$93.05
CRU-F350DYN0	3.5" de diamètre	Jusqu'à 3"	\$81.75

Kits combinés en Y

- Comprend deux tuyaux d'évacuation de 4 pieds, un connecteur en Y, et deux adaptateurs pour tuyau

# Pièce	Diamètre	
CRU-YA250	2.5"	\$216.65
CRU-YA300	3"	\$262.15
CRU-YA400	4"	\$430.65



Connecteurs en Y

# Pièce	Diam. du tuyau	Matériel	
CRU-RY25	2.5"	Caoutchouc	\$46.65
CRU-RY30	3"	Caoutchouc	\$49.05
CRU-AY40	4"	Aluminium	\$119.75



Sorties pour portes de garage

# Pièce	Diam. du tuyau	Matériel	
CRU-DF25	2.5"	Caoutchouc	\$45.85
CRU-ADF30	3"	Aluminium	\$54.95
CRU-ADF40	4"	Aluminium	\$73.75



Adaptateurs pour tuyaux d'évacuation des gaz

# Pièce	Style	D.E. max. du tuyau d'échapp.	D.I. du tuyau	
CRU-RA250	Cloche	5"	2.5", 3.5"	\$51.55
CRU-RA300	Cloche	5"	2", 3"	\$51.55
CRU-F475	Ovale – Échapp. double	2.5" x 5.5"	3", 4"	\$56.95
CRU-F575	Ovale – Échapp. double	3" x 8"	3", 4"	\$73.15
CRU-F675	Ovale – Échapp. double	2.5" x 10.5"	3", 4"	\$144.75
CRU-DSR600	Cheminée diesel	5.5"	4", 5"	\$114.35
CRU-DSR600-6	Cheminée diesel	5.5"	6"	\$134.35

Outils de service d'échappement



ATD-5721 **\$81¹⁵** Pince coupante pour tuyau d'échappement

- Coupe les tuyaux de 3/4" à 3-1/4" (19 à 83mm) de diamètre



\$41⁷⁵

LIS-38350 Pince de démontage des supports de tuyaux d'échappement

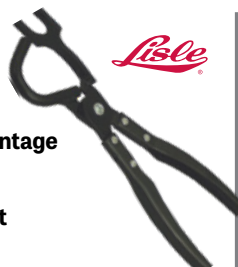

GWR-2031DD **\$78²⁵** Pince coupante pour tuyau d'échappement

- Coupe les tuyaux de 3/4" à 3" (19 à 76mm) de diamètre

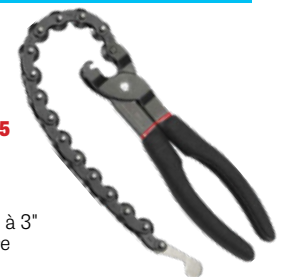

Agrandisseurs de tuyaux d'échappement

TBQ-34700 **\$179⁹⁵** 

Agrandisseurs de tuyaux d'échappement, 7 pièces

- Utiliser une clé à chocs pour étirer tous les tuyaux, y compris en acier inox.
- Pour étirer les tuyaux de 1-5/8" à 4-1/4"



LIS-17350 **\$441⁷⁵** 

Agrandisseurs de tuyaux d'échappement

- Utiliser avec une clé à chocs pour tendre tous les types de tuyaux d'échappement incluant ceux en acier inoxydable, de 1-5/8" à 4-1/4"



\$90⁰⁵



LIS-17060 Adaptateur de 5" pour agrandisseur de tuyaux d'échappement

- S'utilise avec la trousses Lisle #17350

\$214²⁵



LIS-34400 Agrandisseurs de tuyaux d'échappement

- Utiliser avec une clé à chocs
- Deux collets pour convenir aux tuyaux de 1-5/8" à 2-7/16"

AST-78835 **\$250⁸⁵** 

Agrandisseurs de tuyaux d'échappement

- Utiliser avec une clé à chocs
- Pour tendre les de tuyaux de 1-5/8" à 4-1/4"

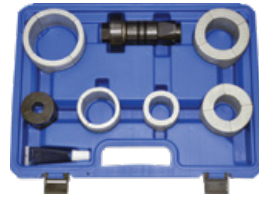

ATD-5723 **\$113⁵⁵** 

Agrandisseurs de tuyaux d'échappement

- Pour tous les types de tuyaux d'échappement et silencieux
- Convient aux tuyaux à paroi mince à diamètre intérieur de 1-1/8" à 3-1/2"
- Pas pour usage avec une clé à chocs



EXTRA #411000106

Agrandisseurs portatifs pneumatiques/hydrauliques de tuyaux d'échappement

- Vous permet de remplacer seulement la partie avariée du tuyau
- L'ensemble comprend: pistolet agrandisseur d'échappement, chariot, pompe, tuyau et segments



411000101S

BBP-411000106 

Agrandisseur pour camion

- Comprend 3 segments: 3-1/2", 4", 5"

BBP-411000101S 

Agrandisseur pour automobile

- Comprend 6 segments: 1-1/2", 1-3/4", 2", 2-1/4", 2-1/2", 3"

Outils pour "manifold" d'échappement

PMX-PWT220PRO **\$1117¹⁵** 

PowerTech - CHARLIE - Kit de réparation de boulons de collecteur d'échappement pour moteurs à essence et diesel

- Un kit pour de réparer 20 moteurs différents
- Couverture:
 - Ford gaz: 4.6L, 5.4L V8, et 6.8L V10
 - Ford Diesel: 6.0L, 6.4L
 - Dodge: 5.7L et 6.1L
 - GM 1999-2013: LS 4.8L, 5.3L, 6.0L, 6.2L
 - GM 2014-current: 5.3L, 6.0L, et 6.2L



PMX-UISX310PP **\$1354⁵⁵**

Kit universel de réparation de boulons cassés en ligne

- Polyvalence et applications inégales: le kit s'adapte à tous les modèles de boulons en ligne pour 8mm, 10mm, 3/8", 12mm et Cummins ISX
- Précision inégalée: Les chariots de douilles mobiles s'alignent au centre à chaque fois
- Fonctionne sur les collecteurs d'échappement, les carters d'huile, les pompes à eau, les collecteurs d'admission, etc.



72400

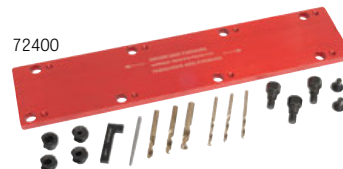

71500

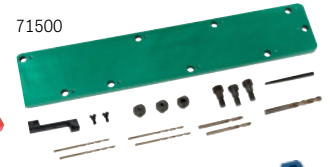

72610



68500

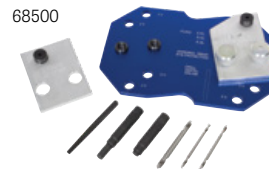

71600



71400

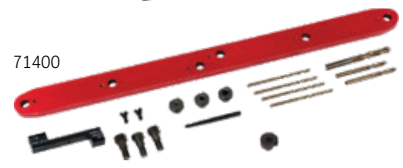

Gabarits de perçage pour manifold

- Conçu pour retirer les boulons/goujons brisés sans endommager la tête de cylindre

# Pièce	Marque	Application	
LIS-71500	Dodge	5.7L Hemi	\$263.05
LIS-72400	Duramax	6.6L Diesel	\$256.85
LIS-72610	Ford	3.5L Ecoboost	\$269.35
LIS-68500	Ford	Ford Triton 4.6L, 5.4L et 6.8L V10 2 valves et 3 valves	\$187.85
LIS-71600	Ford	4.6L, 5.4L et 6.8L	\$338.25
LIS-71400	GM	1999+ GM LS III 4.8L, 5.3L et 6.0L	\$225.45

Outils de débosselage

Porto-Power
BLACKHAWK AUTOMOTIVE

BHK-B65114 **\$568⁷⁵**

Kit de réparation de carrosserie, 4 tonnes

- Pompe: 8,000 psi
- Vérin abaissé/ en extension: 11" / 15.75"
- Superficie efficace: 0.99 po²



904005B

NORCO



910006B



Kit de réparation/entretien de carrosserie

- Adaptateurs coulés
- Pompe de 10,000 psi

# Pièce	Capacité	
NRC-904005B	4 tonnes	\$461.75
NRC-910006B	10 tonnes	\$684.75

Porto-Power
BLACKHAWK AUTOMOTIVE

BHK-B65115 **\$947⁰⁵**

Kit de réparation de carrosserie, 10 tonnes

- Pompe: 10,000 psi
- Vérin abaissé: 13.63"
- Vérin en extension: 19.75"
- Superficie efficace: 2.41 po²



NORCO



NRC-920020A

Kit de réparation/entretien de carrosserie, 20 tonnes

- Kit de luxe pour réparer la carrosserie de machinerie et camion lourd, machinerie agricole et pour certaines applications de construction lourdes
- Adaptateurs forgées • Pompe à deux vitesses avec jauge

ATD

ATD-5800A **\$536¹⁵**

- Pompe: 8,000 psi
- Vérin abaissé: 10.5"
- Vérin en extension: 15.2"
- Superficie efficace: 1.1 po²



DTF-DF-505/220V

The Maxi - Système de redressement de carrosserie

- Cet appareil de 220V monophasé fournit la puissance nécessaire pour rétrécir le métal et redresser les petites bosses et les plis des panneaux de métal sans percer des trous
 - Il suffit de souder une tige de redressement au panneau, redresser la bosse, et tordre l'outil soudeur pour le libérer
- L'ensemble comprend:
- Tiges de redressement léger et à inertie
 - Levier de redressement • Électrodes • Embout à souder le fil en serpent
 - 2 outils à 9 et 4 griffes • Goujons à souder • 1 lb de fil en serpent



DENT FIX
EQUIPMENT

ATD-5810A **\$781⁵⁵**

Kit hydraulique de réparation de carrosserie, 10 tonnes

- Pompe: 10,000 psi
- Vérin abaissé: 12.7"
- Vérin en extension: 17.8"
- Superficie efficace: 2.46 po²



DTF-DF-DM555UDX **\$614¹⁵**

Ultra Ding Massager - Kit de débosselage sans peinture par tirage à la colle

- Excellente méthode pour réparer les coups et les bosses sur la peinture d'origine quand l'accès à l'arrière du panneau n'est pas possible
- Comprend:
- Redresseurs par serrage et en T
 - Outil "knock down" à tête arrondie et en pointe • 6 outils "knock down" et de modelage • Marteau à inertie
 - Pistolet à colle • Grattoir en plastique
 - 12 bâtons de colle
 - 24 accessoires de redressement



ATD-5801 **\$1026⁷⁵**

Mini vérin hydraulique, 10 tonnes

- Parfait pour soulever, tirer, pousser, aligner, etc.
- Pour usage avec les trousse de réparation de carrosserie ATD ou de la plupart des autres fabricants
- Course du vérin: 1.5"
- Hauteur min./max. du cylindre: 3.5"/5"
- Superficie efficace: 2.35 po²



H&S
AUTOSHOT

HAS-GPR-7571 **\$963⁵⁵**
Système de débosselage par tirage à la colle GPR-Pro

Outils de débosselage

FMT-153GB **\$85²⁵**

Marteau/ciseau incurvé

- Face ronde: 1-9/16" de diamètre
- Ciseau: 3" de longueur

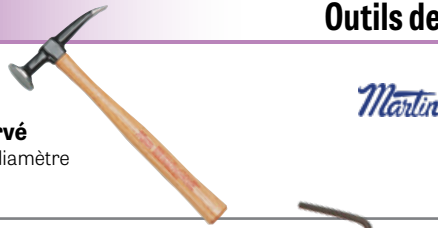

Pics de carrosserie

# Pièce	Description	
FMT-1110	Pic incurvé de 12"	\$36.15
FMT-1111	Pic incurvé de 18"	\$36.75
FMT-1109	Pic incurvé de 20" + embout ciseau de 1"	\$105.85
FMT-1106	Pic incurvé de 26.5"	\$108.35
FMT-1107	Pic incurvé de 31"	\$114.25

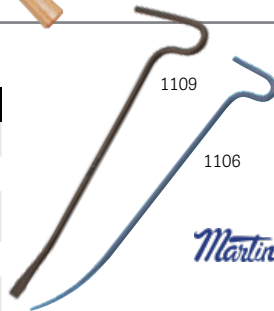

ATD-4030 **\$139⁴⁵**

Kit de 9 outils pour carrosserie et ailes avec manches en fibre de verre

- Marteaux: à débosser, à piquer et à arête tranchante
- Tas: talon, rétrécissement, combiné et incurvé

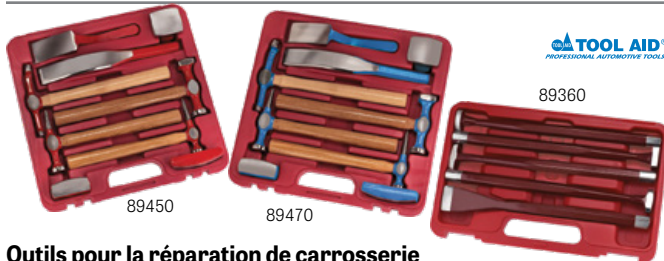

Outils pour la réparation de carrosserie

# Pièce	Description	
SGT-89450	Kit d'outils pour panneaux en ALUMINIUM, 9 pièces	\$362.55
SGT-89470	Kit d'outils pour panneaux en ACIER, 9 pièces	\$362.55
SGT-89360	Kit de 5 poinçons de carrosserie de 12" de long	\$268.95

DTF-DF-AH714 **\$239⁷⁵**

Kit de 3 marteaux pour panneaux en aluminium

- Marteau à pic + finition (diam. de 40mm)
- Marteau à river à panne bombée + finition (diam. de 40mm)
- Marteau standard à débosser (diam. panne ronde de 40.5mm, face carrée de 38mm)



LOC-790 **\$60⁵⁵**

Shape Tip™ – Accessoire de débosselage

- Se fixe sur la majorité des leviers
- Sert à rouler et à masser les bosses, les points hauts, les plis et les couronnes autour des bosses
- Applique facilement le ruban d'étanchéité
- Aide à réparer les pare-chocs, coller les garnissages et réparer les pneus



Polyvance

URT-6146 **\$410⁴⁵**

Kit de pinces pour pare-chocs

- Répare les fentes rectangulaires déchirées et les trous de boulons en retrait des pare-chocs automobiles
- Comprend 6 matrices différentes pour languettes de fentes, 1 matrice pour trous en retrait et 4 pinces pour réparer pratiquement toutes les fentes

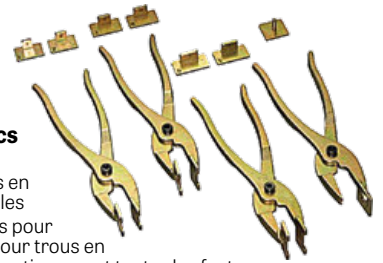

Polyvance



URT-6148 **\$182⁰⁵**

Rouleaux de débosselage de pare-chocs

- Rouleau large et plat: pour les grandes surfaces
- Rouleau en forme de boule: pour les rayons ronds
- Rouleau à arête: pour les lignes de carrosserie nettes



ATD-5160 **\$246⁸⁵**

Muscle Max – Redresseur par inertie de service intensif, 10 lb

- (1) Marteau de 10 lb
- Accessoires de débosselage



TOOL AID

SGT-81100 **\$395¹⁵**

Redresseur à inertie "The Slugger"

- Masse coulissante de 10 lb
- Comprend des accessoires de débosselage pousse-tire



TOOL AID

SGT-81500 **\$82⁹⁵**

Redresseur à inertie "Junior Slugger"

- Masse coulissante de 3 lb
- Crochet spécial en acier pour les travaux de débosselage de bas de caisse, des panneaux latéraux, des panneaux arrière et de porte



HAS-DTK-7700 **\$342³⁵**

Outil de débosselage par succion, sans peinturer

- Fonctionne sur les panneaux en acier ou en aluminium, et les pare-chocs
- 3 ventouses de formats différents



Gabarit à mesurer télescopique

# Pièce	Description	
DTF-DF-3TC3A	3m – 2'6" à 9'2"	\$496.65
DTF-DF-3TC5A	5m – 3'6" à 15'4"	\$650.45



Soudure et réparation des plastiques

JP Astro

AST-7601 **\$116²⁵**

Agrafeuse thermique et soudeuse de plastique sans fil

- Température max.: 1022°F (550°C)
- Broches: W/Plat/M/V
- Baguettes de soudage: ABS/PP/PE
- Cordon de charge USB-C



NOUVEAU

URT-5700HT **\$463³⁵**

Polyvance

Mini-Weld Model 7 - Soudeuse de plastique de 200 Watt

- Kit complet pour des réparations de qualité sur presque n'importe quel type de plastique incluant les plastiques TEO, TPO, et Polypropylène
- Température réglable
- Comprend 8 types de baguettes de soudage pour presque n'importe quel thermoplastique



Baguettes de soudage de plastique



# Pièce	Matériau	Profil	Couleur	Qté	
URT-R02-01-03-BK	Polypropylène	● 1/8"	Noir	30 pi	\$22.05
URT-R03-01-03-WH	ABS	● 1/8"	Blanc	30 pi	\$22.05
URT-R04-01-03-NT	Polyéthylène	● 1/8"	Naturel	30 pi	\$22.05
URT-R10-04-03-BK	Fiberflex	3/8" x 1/16"	Noir	30 pi	\$55.85

MOTOR GUARD



MOT-MS-2500 **\$365⁰⁵**

Magna-Stitcher™ - Agrafeuse thermique pour réparer les plastiques

- 3 niveaux de puissance pour brocher tous les matériaux thermoplastiques

Le kit comprend:

- (1) **Fer à lisser** pour les zones rugueuses (MS2045)
- (100) **Broches en S** (MS2014)
- (100) **Broches en M** (MS2015)
- (100) **Broches en V** (MS2016)
- (100) **Broches en W** (MS2017)



Broches de rechange Magna-Stakes™

# Pièce	Forme	Quantité	
MOT-MS2004	S	50/emballage	\$38.45
MOT-MS2005	M	50/emballage	\$38.45
MOT-MS2006	V	50/emballage	\$38.45
MOT-MS2007	W	50/emballage	\$38.45
MOT-MS2040	S-M-V-W	100 par forme	\$229.05

URT-6204 **\$398⁹⁵**

Agrafeuse thermique rechargeable pour réparer et renforcer les plastiques

- Maintient ensemble les pièces de plastique cassées et simplifie l'alignement pour la réparation

Comprend:

- (100 ch.) broches plates 0.6mm & 0.8mm
- (100 ch.) broches en vague 0.6mm & 0.8mm
- (100) broches pour coin interne



Polyvance
ADVANCING POLYMER REPAIR

Nitro-Fuzer® - Systèmes de soudage à l'azote pour la réparation des plastiques

- Effectue des réparations sur presque n'importe quel type de plastique
- Les réparations sont plus solides que les soudures à l'époxy à deux composants ou à l'air chaud
- Répare les languettes, les orifices de montage et les fentes qui sont impossibles à réparer avec des adhésifs à deux composants
- Pré-assemblé. Comprend 3 boîtiers de rangement remplis d'une grande sélection de baguettes de soudages, une sertisseuse manuelle, du ruban d'aluminium, et le poste de travail Bumper Mate 2.



Caractéristiques	URT-8202	URT-8203
	Bouteille d'azote	Générateur d'azote
Réglages programmables de démarrage	■	■
Contrôle de température encodé numériquement	■	■
Réglage de puissance à affichage à DEL	■	■
Entrée de gaz unique (air ou azote)	■	■
Entrée de deux gaz commutables (air et azote)	■	■
Commutation automatique d'air à l'azote	■	■
Bouteille d'azote avec régulateur et tuyau	■	■
Générateur d'azote Nitrocell 6066	■	■
Valves de débit d'air/d'azote de précision	■	■
Jauge de débit de précision à lecture directe	■	■
Élément de soudage sans air 200W avec à noyau en céramique	■	■
Élément de chauffage air/azote 550W	■	■

HAS-UNI-8100

Système de soudage à l'azote pour la réparation des plastiques

- Compresseur intégré
- Soudure à l'azote sans contamination au fer chaud ou à l'agrafeuse
- Comprend la soudeuse à l'azote les torches, chariot avec porte-cylindre, kit de démarrage de plastique et d'agrafes, pince manuelles à plier et agraffer les tôles, pointes à souder, ruban d'aluminium, régulateur à 2 jauges avec tuyau, bouteilles d'azote 80CF
- 115VAC, 50/60Hz monophasé
- Courant d'entrée: 8 Amp
- Courant de sortie: 5-75 Amp @ 4.6V
- Temp. max du gaz: 950°F (500°C)

H&S AUTOSHOT



Soudeuses de goujons

HAS-UNI-4550 **\$452³⁵**

Uni-Spotter™ – Kit entrée de gamme de soudage des goujons et de débosselage pour panneaux en acier

- Pistolet pour goujons #4551: 110V, 1150W
- 500 chevilles de 2.2mm
- Redresseur à inertie de luxe #1016
- Garantie de 2 ans



HAS-UNI-5500 **\$782⁴⁵**

Uni-Spotter™ Stinger Plus – Kit milieu de gamme de soudage des goujons et de débosselage pour panneaux en acier

- Pistolet milieu de gamme pour goujons #5590: 110V, 1150W
- Chevilles de 2.2mm et 2.6mm (500 dans chaque taille)
- Adaptateur de pose de languettes et 100 languettes en acier
- Redresseur à inertie #1016
- Accessoires de soudage
- Garantie de 3 ans



HAS-UNI-9000 **\$879²⁵**

Uni-Spotter™ Deluxe – Kit haut de gamme de soudage des goujons et de débosselage pour panneaux en acier

- Pistolet de luxe pour goujons #9190: 110V, 1500W
- Chevilles de 2.2mm et 2.6mm (500 dans chaque taille)
- Adaptateur de pose de languettes et 100 languettes en acier
- Redresseur à inertie #1016
- Accessoires de soudage
- Garantie de 5 ans

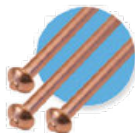

Uni-Stud™ Flexpert – Chevilles universelles

- Paquet de 500 chevilles solides et flexibles
- Conçues pour être facilement soudées en surface et facilement enlevées après le redressage

# Pièce	Taille	Application	
HAS-UNI-1001	2.2mm	Redressement régulier / réparation de panneau	\$25.15
HAS-UNI-1002	2.6mm	Redressement intensif / réparation structurale	\$28.25



HAS-UNI-9700

Dual-Spotter™ Deluxe – Kit de soudage des goujons pour l'aluminium et l'acier

- Puissance de sortie réglable
- Le kit comprend: Câble de 15 pieds, unité d'alimentation 115VAC, chevilles en aluminium et en acier, languettes à tirer, pointes de soudage, coffret de rangement



Fabriqués aux É-U

MOT-JO1050 **\$482⁴⁵**

Magna-Spot™ Entry-Plus – Kit de soudage des goujons et de débosselage

- Pistolet Magna-Spot™ 1050, 120V, 1500A
- Poids léger, moins de fatigue pour l'utilisateur
- Puissance élevée, faible chaleur
- Redresseur à inertie robuste
- Cordon d'alimentation de 9 pieds
- (500) Goujons de 2mm avec pointe à frapper pour des soudures solides et constantes
- (1) Électrode • Garantie de 5 ans



Fabriqués aux É-U

MOT-JO1500 **\$661⁸⁵**

Magna-Spot™ Professionnel – Kit de soudage des goujons et de débosselage

- Pistolet Magna-Spot™ 1500
- Puissance élevée, faible chaleur
- Redresseur à inertie robuste
- (500) Goujons de 2mm
- (150) Rivets • (3) Électrodes
- Garantie de 5 ans



Fabriqués aux É-U

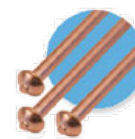

Striker Tip™ Magna-Spot™ – Goujons universels

- Goujon le plus solide du marché américain
- Garantie d'une soudure forte et constante sur tous les aciers
- Aucune autre goujon ne fléchit plus facilement
- Paquet de 500

# Pièce	Taille	Application	
MOT-J20014	2.0mm	Redressement régulier / réparation de panneau	\$26.85
MOT-J20015	2.5mm	Redressement intensif / réparation structurale	\$28.95

Soudage par points

DTF-DF-15DX **\$837⁹⁵**

Spot Annihilator – Perceuse pour points de soudure

- Profondeur de perçage réglable
- Serre en "C" 360° de 3" de haut
- 1,000 rpm
- (1) Foret 8.0 mm HSCO
- (2) Forets 8.0 mm HSCO en titane
- (1) Foret 10.0 mm HSCO en titane



Forets pour points de soudure en acier rapide



# Pièce	Diam. x Long.	Finition	
MUK-404 008	8mm x 39mm	Titane en nitrure de carbone	\$26.15
MUK-404 408	8mm x 44mm	Titane en nitrure de carbone	\$26.15
MUK-244 806	6mm x 70mm	Titane en nitrure de carbone	\$22.55
MUK-222 308	8mm x 44mm	Carbure	\$108.05
MUK-404 780	8mm x 45mm	Titane en nitrure de carbone	\$26.15
MUK-244 808	8mm x 80mm	Titane en nitrure de carbone	\$22.55
MUK-244 210	10mm x 90mm	Titane en nitrure de carbone	\$23.75

STK-20015 **\$54²⁵**

SeamBuster™ – Séparateur robuste de points de soudure

- Sépare les panneaux soudés par points ou collés tels que les ailes, bas de caisse et tout autre rebord soudé



MAY-60005 **\$92⁴⁵**

Séparateurs de points de soudure Dominator®

- Sépare les points de soudure des panneaux
- Extrémités à frappe, lames de 1" et 1-1/4"



SGT-18000 **\$27⁰⁵**

Outil de coupe de points de soudure

- Lame de 3/8" à double extrémité
- Convient à toutes les perceuses 1/4"



Ponceuses manuelles / Limes

Dura-Block

DRB-AF44A **\$87⁸⁵**

Kit Dura-Bloc, 6 pièces

- (1) AF4400 Bloc standard • (1) AF4401 Bloc 1/3
- (1) AF4402 Bloc 2/3 • (1) AF4404 Bloc rond
- (2) AF4405 Scruff Block



DRB-AF44L **\$117⁶⁵**

Kit Dura-Bloc, 7 pièces

- (1) AF4400 Bloc standard
- (1) AF4401 Bloc 1/3
- (1) AF4402 Bloc 2/3
- (1) AF4403 Bloc entier
- (1) AF4404 Bloc rond
- (1) AF4405 Scruff Block
- (1) AF4408S Savon à main Dura-Scrub



DRB-AF44HL **\$149⁷⁵**

Kit Dura-Bloc avec velcro, 7 pièces



MOT-SB-1 **\$11⁴⁵**

Soft Block® – Bloc de ponçage flexible

- 2-5/8" x 5-1/4"
- Bloc unique double face à 2 densités
- Côté dense: agressif
- Côté doux: ponçage fin des couleurs
- Pour le ponçage de surfaces courbes ou irrégulières
- Ne nécessite pas d'adhésif - le papier adhère comme de la colle



Mini Limes Spec-Out™

- Enlèvent facilement les bavures et les gouttes de peinture
- N'effaillent pas la peinture



# Pièce	Grain	
STK-35250	Gros	\$27.15
STK-35260	Fin	\$27.15

Ponceuses au jet de sable



GOJ-007R **\$102⁴⁵**

Speed Blaster® – Pistolet de ponçage au jet de sable

- Capacité de 26 oz
- Pression de travail: 70 - 100 PSI
- Compresseur suggéré: 3 HP



GOJ-HS200 **\$46⁴⁵**

Système de conversion Hot Spot

- Permet de convertir rapidement le Speed Blaster® en pistolet de décapage par point
- Élimine pratiquement la surpulvérisation
- Quatre cônes de décapage
- Tous les débris sont récupérés dans le sac



Préparation de surface



MNT-USSP-02-03 **\$611⁷⁵**

MBX® Metal Blaster® – Outil de retrait de service standard

- 1 meule en vinyle:
pour enlever les rayures fines et les graphiques
- Meules grossières de 11mm et 23mm à poils métalliques:
pour enlever la rouille, la peinture, la sous-couche, etc.
- Adaptateurs 11mm et 23mm



Accessoires MBX®

# Pièce	Description	
MNT-USBU-030-11	Bande grossière 11mm à poils en acier extra-dur	\$24.05
MNT-USBU-030-23	Bande grossière 23mm à poils en acier extra-dur	\$24.05
MNT-USZU-010	Meule en vinyle	\$40.75



DTF-DF-700DX **\$957³⁵**

“Eliminator” – Kit de retrait de sous-couche et de graphiques

- Effaceur de graphiques pour
peinture à base d'eau
- Effaceur régulier de graphiques
- (6) Disques de fibre
- (1) Bande grossière et (1) fine, 23mm
- (1) Bande grossière et (1) fine, 11mm
- Porte-disque et meule



DTF-DF-705 **\$52⁸⁵**

Meule en vinyle pour effacer les décalcomanies

- Retire des bande de 1" à la fois
- À utiliser avec DF-701 ou DF-700DX



DYB-NZ1K **\$737²⁵**

Kit de conditionnement de surface et de retrait de décalcomanies – NitroZip

- 0.5 HP, 3,500 RPM
- (1) Bande grossière 4" x 1/2" à fils métalliques
- (1) Bande grossière 4" x 3/4" à fils métalliques
- (1) Meule Red-Tred® Zip de 1-1/4" La. x 4" diam. pour effacer les décalcomanies

DYB-NZ1 **\$660⁵⁵**

Outil NitroZip pour effacer les décalcomanies

- 0.5 HP, 3,500 RPM
- (1) Meule Red-Tred® Zip de 1-1/4" La. x 4" Diam.



Accessoires

# Pièce	Description	
DYB-92255	Meule effaceur Red-Tred™ 4" diam. x 1-1/4" large	\$65.25
DYB-92245	Bande grossière à fils métal. 4" diam. x 3/4" large	\$64.25



IRC-324 **\$266⁸⁵**

Outil de retrait de graphiques

- Comprend (12) tampons de 4"
- 3,700 rpm



AST-32 **\$283⁷⁵**

Outil de retrait des collants

- Enlève les rayures fines, les collants, les rubans double face, et les moulures
- Comprend (12) tampons Smart Eraser® de 4" (#400E)



AST-400E **\$17⁹⁵**

Tampon de 4" Smart Eraser®

- Pour enlever les rayures fines, les collants, les rubans double face, et les moulures



AST-400E-AR **\$3⁰⁵**

Mandrin pour tampon Smart Eraser®



Pistolets à peinture et accessoires

AP Astro

AST-PT2-4GH **\$541⁵⁵**
Pistolet à peinture avec réservoir sous pression de 2-1/4 gallons

- Buse de 1.0mm
- Tuyaux de 12 pieds de long



AST-2PG8S **\$344⁹⁵**
Pistolet à peinture avec godet sous pression de 2L

- Buse de 1.7mm
- Tuyaux de 6 pieds de long

\$101⁷⁵

ATD

ATD-6810
Pistolet à peinture tout usage, godet 1 pinte

- Buse de 1.8mm



AP Astro

\$91⁸⁵

AST-4008
Pistolet à peinture avec godet 1L

- Buse de 1.8mm



\$99¹⁵

SUNEX TOOLS

SUN-SX76
Pistolet à peinture haute pression avec godet 1L

- Buse de 1.4mm



\$67⁷⁵

TITAN

TIT-19418
Pistolet à peinture par siphon avec godet 1L

- Buse de 1.8mm



TITAN

TIT-85239 **\$245⁶⁵**
Kit de 2 pistolets à peinture HVLP à alim. par gravité

- Pour apprêts, couches de base, couches transparentes et matériaux lourds
- Buses de 1.4mm et 1.8mm
- Godets de 600cc



\$219⁰⁵

TITAN

TIT-20300
Pistolet à peinture professionnel 2-en-1 HVLP/MP

- Buse de 1.4mm



\$53²⁵

TITAN

TIT-19462
Pistolet à peindre pour sous-couches avec godet 750ml

- Buse de 2.5mm



ATD-6900 **\$285⁷⁵**

ATD

Pistolets à peinture HVLP à alimentation par gravité, 9 pièces

- Buses en acier inoxydable
- Comprend:
- Buse de 1.8mm pour apprêt
- Buse de 1.4mm pour couche de finition
- Buse de 1.0mm pour retouches
- (2) Godets de 1L en aluminium
- (1) Godet de 125cc en acier inoxydable
- (1) Régulateur de pression verrouillable
- (1) Remplisseur • Kit de nettoyage



ATD

Pistolets à peinture HVLP

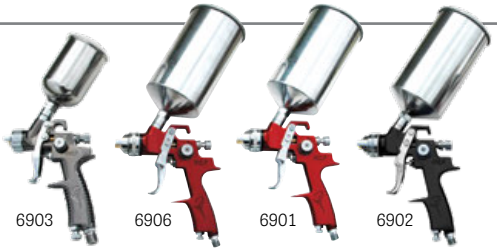

# Pièce	Buse	Godet	Application	
ATD-6903	1.0mm	125cc, acier inox.	Retouches, travail détaillé	\$105.75
ATD-6906	1.3mm	1L, aluminium	Finition, tout-usage	\$133.75
ATD-6901	1.4mm	1L, aluminium	Finition, tout-usage	\$128.05
ATD-6902	1.8mm	1L, aluminium	Apprêt, tout-usage	\$137.85

EuroPro – Pistolets à peinture de haute efficacité avec godet en plastique, 600 ml

- Compatible avec peintures à base de solvant ou à base d'eau

Pistolets haute efficacité/haut niveau de transfert

# Pièce	Buse	
AST-EUROHE103	1.3mm	\$199.55
AST-EUROHE105	1.5mm	\$199.55
AST-EUROHE107	1.7mm	\$199.55
AST-EUROHE109	1.9mm	\$199.55



Pistolets à peinture HVLP

# Pièce	Buse	
AST-EUROHV103	1.3mm	\$204.15
AST-EUROHV105	1.5mm	\$204.15
AST-EUROHV109	1.9mm	\$204.15



AST-EUROHVT1 **\$188⁴⁵**

EuroPro – Pistolet à peinture HVLP pour retouches

- Buse de 1.0mm • Godet de 250ml
- Compatible avec peintures à base de solvant ou d'eau

AP Astro

Lisle

LIS-49600 **\$32¹⁵**
Support magnétique pour pistolet à peinture



Pistolets à peinture et accessoires



DTF-DF-CR004

Lampe DEL UV-A de 66W rechargeable pour le durcissement

- Durcissement à l'UV des mastics, apprêts, couches de base, couches de finition et revêtements clairs
- Temps de durcissement rapide
- Irradiance: intensité max. de 55,000 µW/cm² à 8 pouces (20cm)
- Télémètre ultrasonique et minuterie



AST-51SL **\$71⁴⁵**

Lampe légère rechargeable pour pistolet à peinture pour échantillonner les couleurs

- Le collier réglable s'adapte à la plupart des pistolets à peinture
- 500/250 lumens, 95+ CRI et température de couleur 4000K
- Inclinaison de 90°, rotation de 360°
- Marche/Arrêt par un geste de la main
- Le support réglable s'incline pour diriger la lumière là où c'est nécessaire
- Rechargeable par USB-C



MLW-2127-20

Lampe M12™ à échantillonner les couleurs pour la peinture et l'esthétique (outil seul)

- Un indice de rendu des couleurs 98+ et 1000 lumens pour illuminer les paillettes métalliques et les imperfections
- 5 couleurs de température et 3 modes de luminosité
- Puissant aimant pour le rangement



AST-4550A **\$319¹⁵**

Agitateur pneumatique à peinture

- Capacité max.: 8.45 pintes (1.06 gallons)
- Convient aux pintes, chopines et gallons
- Temps d'agitation: 1.5 minutes
- Vitesse: 1,400 cycles/min



Astro

Supports de travail portatifs, cap. de 500 lb

- Doublé en mousse 1/2"



# Pièce	Description	Tubulure d'acier	Hauteur	
AST-557003	Robuste	1"	33" - 40"	\$77.45
AST-557010	Très robuste	1-1/4"	35" - 45"	\$96.95

AST-557100 **\$40⁹⁵**

Extension ajustable, capacité de 200 lb

- Pour usage sur un support de travail
- Longueur ajustable de 77.5" à 80"



SGT-17280 **\$20⁰⁵**

Trousse de nettoyage pour pistolets à peinture

- Contient toutes les brosses et les outils nécessaires pour un nettoyage efficace



MOT-D-12-2 **\$23⁴⁵**

Filtres jetables pour pistolets à peinture HVLP

- Cap. de rétention d'hum.: 20ml
- 1/4" NPT • Débit max.: 30 CFM
- Taux d'élimination: .01 microns
- Paquet de 2 filtres

MOT-DD1008-2 **\$36⁵⁵**

Filtres dessiccants jetables pour pistolets à peinture

- Indicateur de fin de vie du filtre
- 1/4" NPT • Débit max.: 20 CFM
- Taux d'élimination: 5 microns
- Paquet de 2 filtres

ATD-7812 **\$24²⁵**

Filtres pour pistolets à peinture

- NPT: 1/4" • Débit max. @ 80 psi: 30 CFM
- Pression max.: 100 PSI
- Taux d'élimination: .01 microns • Paquet de 3 filtres



ATD-6926 **\$83⁴⁵**

Régulateur d'air verrouillable

- Raccords de 1/4"
- Plage d'ajustement: 0-150 psi



ATD-6753 **\$32²⁵**

Régulateur d'air 1/4" avec jauge de contrôle

- Ajuste la pression d'air à l'outil
- Jauge précise de 0 à 160 psi



ATD-6825 **\$125³⁵**

Régulateur numérique de pression d'air

- Mesure précise de la pression d'air pour les pistolets à peinture ou autres outils pneumatiques
- Jusqu'à 160 PSI
- Unités: PSI, BAR, KG/CM2, KPA
- Arrêt automatique • Filetage universel 1/4"
- Fonctionne sur batterie



Supports de carrosserie

Astro

AST-7300 **\$398⁴⁵**

Support de travail rotatif, capacité de 200 lb

- 8 barres ajustables s'adaptent à presque n'importe quel panneau, aile, porte, capot ou pare-choc pour faciliter la réparation et la finition

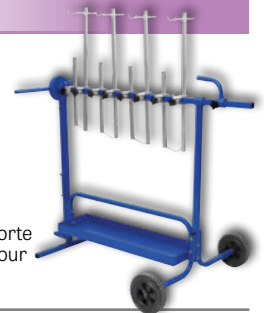

AST-557012 **\$165⁰⁵**

Support pour panneaux, capacité de 300 lb

- Idéal pour les travaux de pare-chocs et d'autres pièces de carrosserie
- Hauteur ajustable de 34.5" à 47"

Astro

Revêtements de protection

Revêtement de protection robuste Raptor®

- Idéal pour les doublures de caisse
- S'applique à la plupart des surfaces: métal, plastique, béton et bois
- Résistant aux UV, ne pâlit pas
- Ne s'égratigne et ne tache pas
- À l'épreuve de l'eau, chimiques et la corrosion
- Application facile par rouleau ou pistolet. Remplir, secouer, appliquer.
- Peut être teintée dans toutes les couleurs
- 1 gallon couvre jusqu'à 12m²
- 2.6 COV (composés organiques volatils)



# Pièce	Couleur	
UPL-UP8405	Noir	\$269.95
UPL-UP8406	Teintable	\$269.95

\$34⁷⁵

UPL-UP0726

Pistolet d'application standard Schutz



Service des capteurs sur pare-chocs

Polyvance
ADVANCED POLYMER REPAIR



URT-6149 **\$384⁷⁵**

Kit de découpe de trous de capteurs

- Permet de découper des trous de capteurs parfaitement ronds dans des pare-chocs neufs ou de seconde monte, proprement et sans déformation ni déformation.
- 6 fraises pour les tailles les plus courantes de trous de capteurs de stationnement: 16mm, 17mm, 18mm, 19mm, 22.5mm, 27mm



Outils pour portes

STK-21892 **\$51⁵⁵**

Aluminum Skin Zipper™

- Sertit les revêtements de porte de 1mm à 1.5mm
- Deux étapes faciles: forme le rebord du revêtement à 45° et termine le sertissage



STK-21896 **\$54²⁵**

Aluminum Skin Zipper2™

- Convient aux endroits plus serrés versus le modèle original Aluminum Skin Zipper™
- Parfait pour l'ouverture du revêtement de porte là où la bride de fenêtre
- Forme le rebord du revêtement à 45° et termine le sertissage



STK-21890 **\$54²⁵**

Skin Zipper™

- Deux étapes faciles: forme le rebord du revêtement à 45° et termine le sertissage



STK-21894 **\$51⁵⁵**

Skin Zipper2™

- Pour le sertissage des brides de fenêtre
- Sertit en deux étapes faciles



STK-21899 **\$590⁰⁵**

Outils pour panneaux en aluminium

- #21892: Al. Skin Zipper™
- #21896: Al. Skin Zipper2™
- #35000: Couvre-outils Soft Strike™ pour la conversion aux travaux d'aluminium (35011, 35012, 35015, 35020)
- #35025: Couvercle rigide pour marteau de carrossier
- #35013: Couvercle d'usage général pour tas talon
- #35017: Couvercle léger de .625" pour tas talon
- #21970 et #21960: Outils d'extraction et d'insertion de rivets auto-perceur SPR



SGT-82350 **\$113³⁵**

Outil de réglage des charnières de porte

- Convient aux charnières boulonnées ou soudées d'automobile ou de camion



SGT-87675 **\$34⁹⁵**

Outil pour ressort de charnière porte

- Retire et installe les ressorts de charnière de porte sur les modèles d'autos et camions légers récents GM (diam. de ressort grand format)



STK-21910 **\$35²⁵**

Outil pour ressort de porte d'auto ou de camion léger



Outils pour panneaux de garnissage et garnitures



CTA-3033 **\$74⁹⁵**

Outils de démontage de la poignée de toit VW, 2 pcs

- N'endommage pas les clips ou la garniture de toit
- Le kit s'applique, mais n'est pas limité aux modèles Golf, Jetta, Taos, Tiguan et Atlas 2013+

Comprend:

- #1464: pour les nouveaux modèles VW. Comparable à l'outil d'origine VW #T10637.
- #8061: pour de nombreux modèles VW. Comparable aux outils d'origine VW #T10517, #T10518, #T10518A.



LIS-83060 **\$34⁷⁵**

Outil de 22.75" pour nettoyer la coulisse de vitre

- Conçu pour retirer les restes de verre brisé dans les coulisses de vitre descendant dans les panneaux de porte
- L'embout recourbé à pointe arrondie entre dans la lèvres de la coulisse sans endommager le caoutchouc



AST-4505 **\$17⁷⁵**



Kit de 5 outils pour retirer les fixations et les moulures

- Outils anti-rayures



AST-4524 **\$34⁵⁵**



Kit de 11 outils pour retirer les fixations et les moulures

- Outils anti-rayures



SGT-87860 **\$48⁵⁵**

Kit de 2 outils pour retirer les clips

- Retire les clips en plastique des passages de roue, les bas de caisse et les moulures de porte

Comprend: • Outils de 21" de long à embout déporté et à 90°



SGT-87810 **\$14²⁵**

Outil de 9" pour retirer les panneaux de garnissage

- Retire les clips en plastique et en métal de formats variés



SGT-87820 **\$12⁴⁵**

Outil de 7-3/4" pour retirer les fixations

- Retire les clips, les agrafes, les clous et les clous de finition



MUK-277 008 **\$24⁹⁵**

Outils pour retirer les fixations

- Retire les fixations et clips en plastique, les panneaux de porte ou de garnissage



MUK-277 015 **\$135³⁵**

Kit de 5 outils pour retirer les fixations

- Retire les fixations et clips en plastique, les panneaux de porte ou de garnissage



LIS-83700 **\$90⁰⁵**

Kit de dépose des garnitures, 5 pièces



LIS-35400 **\$15¹⁵**

Outil pour retirer les clips en plastique des panneaux de porte



LIS-35260 **\$18²⁵**

Outil pour retirer les fixations en plastique



LIS-35300 **\$17⁶⁵**

Outil à encoche en "V" pour retirer les fixations en plastique

- Pour garnitures, panneaux de porte, déflecteurs de radiateur, doublures d'ailes et coupe-froid



AST-9589 **\$56⁸⁵**

Kit de 4 outils pour panneaux de garnissage



GWR-84060H **\$68⁴⁵**

Outils pour panneaux de garnissage



ASM-T280 **\$72¹⁵**

Levier d'arrachage de clips Omega

- Utilisé pour retirer les clips Omega sur panneaux de carrosserie Audi/Porsche/VW
- S'applique aussi à la garniture de coffre Tesla sur le Modèle Y et à la garniture de porte "Falcon Wing" sur le Modèle X
- Comparable à l'outil d'origine #T40280



9CL-81910 **\$45¹⁵**

Kit de 2 outils pour retirer les garnitures et les clips

- Pour enlever les garnitures extérieures et intérieures, les moulures, les tableaux de bord, les panneaux de porte et les clips
- Le matériau métallique est plus durable que les outils en plastique



Outils pour panneaux de garnissage et garnitures



VIM-BCRP1 **\$64⁴⁵**

Pince pour clips en plastique

- La grande mâchoire de base offre un meilleur soutien sous le clip, tandis que la petite mâchoire soulève le clip facilement
- Mâchoires inclinées, à profil bas et à ressort pour un accès facile aux espaces restreints



OTC-2495 **\$79⁴⁵**

Pince pour clips en plastique

- Convient à presque n'importe quel style de fixation en plastique sur un véhicule, notamment: clips, colliers, pattes de fixation, rondelles, bouchons, moulures, etc.



LIS-42810 **\$33⁴⁵**

Pince pour retirer les clips

- Fonctionne sur les clips en plastique avec goupille centrale
- Design à bec effilé pour travailler dans les espaces restreints • Coupe-clip intégré
- Sert aussi à retirer les fusibles du panneau



AST-9581 **\$22⁷⁵**

Pince de précision pour clips de panneaux

- Design étroite à profil mince pour accéder aux fixations et clips encastrés difficiles et les retirer
- L'épaulement arrondi aide à soulever les fixations et la mâchoire crantée permet d'éviter de couper les têtes des attaches en plastique



VIM-V2300 **\$159²⁵**

Pincettes à clips de type poussoir

- Embouts droit et déporté



GWR-3729 **\$42²⁵**

Pince à clips de type poussoir, pointes à 30°



GWR-41840D **\$53⁵⁵**

Kit de 2 pincettes à clips de type poussoir

- Pointes à 30° et 80°



LIS-42070 **\$37²⁵**

Pince à clips de type poussoir, pointes à 80°



CAL-54 **\$83⁴⁵**

Pince ajustable indexable pour retirer les clips

- Retire les clips en plastique à broche centrale sans les casser



Pincettes à clips de type poussoir et de garnissage

- Retire les clips sans les casser
- Fonctionne sur les panneaux de garnissage, isolant de capot, etc.



# Pièce	Tête	
STK-21720	Déportée	\$51.45
STK-21725	90°	\$48.85

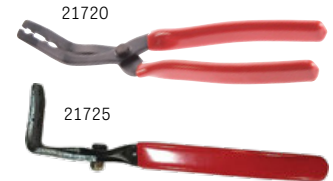

Pincettes pour anneaux ouverts

# Pièce	Tête	
LIS-61400	Déportée	\$39.25
LIS-61410	45°	\$39.85



LIS-60400 **\$15⁷⁵**

Outil de retrait de rétroviseur

- Défait facilement le rétroviseur retenu sur la pare-brise par clip de fixation sans endommager le miroir ou la glace



TITAN

TIT-15048 **\$19¹⁵**

Kit de 6 outils de retrait flexibles multifonction



LIS-69620 **\$43⁷⁵**

Kit de 5 outils de retrait anti-rayure



LIS-81950 **\$20⁹⁵**

Outil de retrait anti-rayure pour moulures

- Tranchant de 3" se glisse facilement sous les moulures et les emblèmes
- S'utilise avec un maillet pour les applications difficiles



MUK-277 004 **\$15⁴⁵**

Outil de retrait anti-rayure Combi Wedge, 1" x 8"



Outils pour pare-brise et vitres

PA Astro

AST-405 **\$48⁹⁵**

Pistolet pneumatique à calfeutrer pour cartouches standard

- Applique le calfeutrage, les adhésifs et les scellants



AST-WINDKO **\$152⁸⁵**

ONYX – Couteau pneumatique pour pare-brise avec 3 lames

- 20,000 oscillations/minute
- Comprend:
- #WINDK-08E - Lame coudée 57mm
- #WINDK-08H - Lame coudée courbée 52mm
- #WINDK-08J - Lame plate droite 35mm



Lames assorties pour #AST-WINDKO

# Pièce	Description	Taille	
AST-WINDK-08A	Lame à crochet	24mm	\$25.45
AST-WINDK-08B	Lame à crochet	36mm	\$28.45
AST-WINDK-08C	Lame à crochet	60mm	\$30.55
AST-WINDK-08E	Lame coudée	57mm	\$17.05
AST-WINDK-08F	Lame coudée	90mm	\$24.55
AST-WINDK-08G	Lame coudée à pointe arrondie	35mm	\$27.45
AST-WINDK-08H	Lame coudée et courbée	52mm	\$24.25
AST-WINDK-08I	Lame de grattage	48mm	\$28.05
AST-WINDK-08J	Lame droite à pointe arrondie	35mm	\$28.45

Lames de rechange pour le couteau #AST-1770

# Pièce	Long.	
AST-17705	6"	\$18.95



TOOL AID
PROFESSIONAL AUTOMOTIVE TOOLS

SGT-87900 **\$39⁵⁵**

Outil pour retirer les pare-brise

- Comprend une lame de rechange



Outils de pose des moulures de blocage des pare-brise

# Pièce	Tige	
LIS-47000	Droite	\$26.35
LIS-48600	Déportée	\$28.65



LIS-35240 **\$35⁰⁵**
Outil pour dégager les moulures des vitres – petit

- Fonctionne sur les moulures avec ou sans clips



LIS-35150 **\$23¹⁵**
Outil pour dégager les moulures des vitres

- Fonctionne sur toutes les moulures

MAY-45049 **\$24⁸⁵**

Outil avec extrémité à frappe pour dégager les moulures des vitres



LIS-83220 **\$16⁰⁵**

Outil de retrait des clips de moulures de pare-brise

- S'utilise aussi pour retirer les clips métalliques des tabliers sous le capot



LIS-80420 **\$17³⁵**

Outil pour joint en caoutchouc autobloquant

- La pointe arrondie fait glisser la partie autobloquante du joint dans le canal de verrouillage



TCK-TC3800 **\$399⁹⁵**

TINT-CHEK PRO™ – Appareil professionnel de mesure de la teinte des vitres

- Mesure la transmission de la lumière visible du verre automobile et de tout verre/film jusqu'à 1/4" ou 6,5 mm d'épaisseur.
- **Conception en deux parties:** permet de tester les pare-brise et les vitres arrière des véhicules qui ne peuvent pas être ouverts, ainsi que les vitres latérales. L'unité du réflecteur ne contient pas d'électronique et abrite le réflecteur et les aimants qui permettent d'aligner les deux boîtiers pour les mesures. L'unité d'instrumentation contient toute l'électronique.
- **Écran LCD rétro-éclairé:** permet une lecture facile des résultats, en particulier dans les garages intérieurs ou à l'extérieur tard dans la journée.
- **Résolution accrue:** le TC3800 affiche les mesures au 0,1% près.
- **Plage de mesure:** 0-100% de transmission de la lumière.

Outils pour antennes

LIS-29650 **\$90⁰⁵**

Douilles pour écrous d'antenne

- Douilles à double extrémité conviennent à huit grosseurs populaires d'écrous d'antennes domestiques ou importés



Riveteuses pneumatiques

Riveteuses pneumatiques hydrauliques

- Conçue pour poser des rivets structurels en aluminium, acier inoxydable et Monobolt
- Interrupteur marche/arrêt pour le système d'aspiration du mandrin



	ACA-6410	ACA-6420
Puissance	2,000 lb	3,700 lb
Embout	5/32", 3/16", et 3/16" Monobolt	3/16", 1/4", et 3/16", 1/4" Monobolt
Longueur de course	7/8"	63/64"
	\$906.75	\$1404.95

MAR-39054 **\$426⁴⁵**

Riveteuse M-3 pneumatique/hydraulique d'usage intensif

- Course: 0.551" (14mm)
- Puissance de traction: 1,983 lb
- Capacité: 1/8" - 3/16" dans tous les types de matériaux y compris certains rivets de charpente



SUN-SX1819T **\$795⁴⁵**

Riveteuse pneumatique - cap. 1/4"

- Comprend les embouts 3/16" et 1/4"
- Puissance de traction: 3,960 pi-lb
- Pose les rivets conventionnels, standard, de charpente, Monobolt et les rivets en T, dans tous les types de matériaux



Riveteuses pneumatiques

	CPT-9886	CPT-9887	CPT-9888
Force	2,833 Lbf / 12,600N	4,721 Lbf / 21,000N	5,395 Lbf / 24,000N
Type de rivet	Rivets aveugles	Rivets aveugles	Écrous à sertir
Taille max. de rivet	3/16" (4.8mm)	1/4" (6.4mm)	M3 - M12
Rivets en aluminium et cuivre	0.12" - 0.19" (3.0mm - 4.8mm)	0.189" - 0.25" (4.8mm - 6.4mm)	
Rivets en acier	0.12" - 0.19" (3.0mm - 4.8mm)	0.189" - 0.25" (4.8mm - 6.4mm)	
Rivets en acier inoxydable	0.12" - 0.19" (3.0mm - 4.8mm)	0.189" - 0.25" (4.8mm - 6.4mm)	
BULB-TITE		0.2" - 0.307" (5.0mm - 7.8mm)	
Monobolt, Magnalok, Interlok		0.189" - 0.25" (4.8mm - 6.4mm)	
Hemlok		0.25" (6.4mm)	
Single-Grip		0.189" (4.8mm)	
Écrou à sertir (tous les matériaux)			M3 - M12
	\$801.95	\$1153.55	\$2089.15



Riveteuses pneum., 1/2 HP

ATD-5850 **\$244⁰⁵**

Capacité 3/16"

- Embouts: 3/16" (4.8mm), 5/32" (4mm), 1/8" (3.2mm), 3/32" (2.4mm)



ATD-5851 **\$169⁴⁵**

Capacité 1/4"

- Embouts: 1/4" (6.4mm), 3/16" (4.8mm), 5/32" (4mm), 1/8" (3.2mm)



Riveteuses pneum., 1/2 HP

AST-PR36 **\$158⁴⁵**

Capacité 3/16"

- 3/16" (4.8mm), 5/32" (4mm), 1/8" (3.2mm), 3/32" (2.4mm)



AST-PR14 **\$195⁰⁵**

Capacité 1/4"

- 1/4" (6.4mm), 3/16" (4.8mm), 5/32" (4mm), 1/8" (3.2mm), 3/32" (2.4mm)



AST-PRN1 **\$401⁰⁵**

Kit de pose pneumatique d'écrous de rivets d'une capacité de 3/8" - métrique et SAE

- Comprend 8 mandrins/embouts de tailles: M4, M5, M6, M8, M10, 1/4", 5/16", 3/8"
- Puissance de traction instantanée: 2,680 lb
- Capacité max.: M10 (3/8") en acier et en aluminium, M6 (1/4") en acier inox.



AST-PRN2 **\$1033²⁵**

Kit de pose automatique d'écrous de rivets d'une capacité de 1/2" - métrique et SAE

- Fonctionnement automatisé. Une pression sur la gâchette fixe et détache l'outil des écrous à rivets jusqu'à M12 et 1/2".
- Comprend 10 mandrins/embouts de tailles: M5, M6, M8, M10, M12, 10-24, 1/4", 5/16", 3/8", 1/2"
- Puissance de traction instantanée: 4,270 lb
- Jusqu'à 7mm de longueur de course réglable



Riveteuses rechargeables

MLW-2550-22 **\$510⁶⁵**
Riveteuse rechargeable 12V

- Tire les rivets en aluminium, en acier et en acier inoxydable: 3/32", 1/8", 5/32", 3/16"
- Puissance de traction: 2,000 lb
- (2) Batteries M12™ 12V CP1.5
- (1) Chargeur



MLW-2550-20 
Riveteuse M12™
(outil seul)



MLW-2660-22CT **\$1487⁵⁵**
Riveteuse M18™ 18V pour rivets aveugles

- Pose les rivets aveugles en alum. et en acier inox.: 3/16", 7/32", 1/4", 9/32"
- Puissance: 4,500 lb • Course: 1.18"
- (2) Batteries M18™ 18V CP2.0
- (1) Chargeur multi-voltage



MLW-2660-20 **\$1198⁹⁵**
Riveteuse M18™ pour rivets aveugles, (outil seul)



Riveteuses manuelles

MAR-39000 **\$58⁴⁵**
Riveteuse HP-2

- La HP-2 est la riveteuse manuelle la plus vendue dans l'industrie
- Pour les rivets en acier jusqu'à 3/16"
- Comprend quatre embouts montés (3/32", 1/8", 5/32" et 3/16") et une clé de service



MAR-39010 **\$341⁸⁵**
Riveteuse Big Daddy®

- Comprend les embouts 3/16", 1/4" et l'embout spécial pour rivets 1/4" Klik-Split



TOOL AID®
PROFESSIONAL AUTOMOTIVE TOOLS



Riveteuses 1/4" d'usage intensif

- Pour poser les rivets en aluminium et en acier de: 1/8" (3.2mm), 5/32" (4.0mm), 3/16" (4.8mm), 7/32" (6.0mm) et 1/4" (6.4mm)

# Pièce	Long. du nez	
SGT-19800	2-1/4"	\$100.45
SGT-19830	5-3/4"	\$142.95

ATD-5842 **\$135⁸⁵**
Riveteuse 1/4" d'usage intensif

- Pose les rivets en aluminium et en acier: 1/8" (3.2mm), 5/32" (4.0mm), 3/16" (4.8mm), 7/32" (6.0mm) et 1/4" (6.4mm)
- Longueur hors tout: 20-3/4"
- Longueur du nez: 2-1/4"



ATD-5835 **\$79³⁵**
Riveteuse de 13" de service intensif

- Embouts: 1/8" (3.2mm), 5/32" (4.0mm), 3/16" (4.8mm), 7/32" (6.0mm), 1/4" (6.4mm)



ASTRO

AST-1455 **\$172²⁵**
Outil à sertir les rivets goujons métriques et SAE avec rivets goujons

- Sertit les tailles suivantes et comprend 5 rivets goujons de 5/8" de long dans chaque taille: M5, M6, M8, 10-24, 1/4-20 & 5/16-18

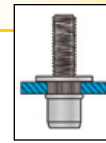

AST-1451 **\$157¹⁵** **ASTRO**
Outil de 10" à sertir les écrous

- 6 embouts interchangeables avec mandrins: M5, M6, M8, 10-24, 1/4-20, et 5/16-18
- Comprend 10 écrous dans chaque taille de filetage



AST-1442 **\$150⁵⁵** **ASTRO**
Outil de 13" à sertir les écrous

- 6 embouts interchangeables avec mandrins: M5, M6, M8, 10-24, 1/4-20, et 5/16-18
- Comprend 10 écrous dans chaque taille de filetage



AST-1450 **\$171²⁵** **ASTRO**
Outil de 13" à sertir les écrous très longs et PlusNut

- SAE: 10-32, 10-24, 1/4-20, 5/16-18, 3/8-16
- Métrique: M5x0.8, M6x1, M8x1.25, M10x1.5
- Comprend la sertisseuse #1442



AST-1452 **\$173⁵⁵**
Outil XL à sertir les écrous, capacité 1/2"

- 6 embouts interchangeables avec mandrins: M8, M10, M12, 5/16", 3/8", 1/2"
- Comprend 10 écrous dans chaque taille de filetage



Riveteuses manuelles

AST-1453 **\$161⁷⁵** 

Outil combiné à sertir les écrous et les rivets Pop

- Embouts pour rivets aveugles: 3/32" (2.4mm), 1/8" (3.2mm), 5/32" (4mm), 3/16" (4.8mm), et 1/4" (6.4mm)
- Embouts pour écrous: M5, M6, M8, 10-24, 1/4", 5/16"



AST-1443B **\$85⁶⁵**

Outil de 7.5" à sertir les écrous, métrique et SAE

- Comprend un assortiment d'écrous, mandrins et embouts dans les tailles M4, M5, M6, 8-32, 10-24 et 1/4-20



Kits HP-4x4™ Multiplex

- Nouvelle conception brevetée qui permet à cet outil unique de poser des rivets et des écrous en aluminium et en acier de différentes tailles



MAR-M39410 **\$156³⁵**

HP-4x4™ – Taille en pouces

- Pose:
- Rivets aveugles jusqu'à 3/16" de diam.
 - Écrous pour rivets jusqu'à 1/4-20
 - Goujons à filetage extérieur de la série MET jusqu'à 1/4-20
 - Écrous avec corps fendu (MQN)
- Comprend:
- 4 embouts: #6, #8, #10, 1/4
 - 5 mandrins filetés: 6-32, 8-32, 10-24, 10-32, 1/4-20
 - 3 douilles filetées: 8-32, 10-24, 10-32

MAR-M39411 **\$156³⁵**

HP-4x4™ – Taille métrique

- Comprend:
- 4 embouts pour rivets aveugles: 2.4mm, 3.0/3.2mm, 4.0mm, 4.8/5.0mm
 - 4 mandrins filetés pour écrous de rivets: M3, M4, M5, M6
 - 2 douilles filetées pour les goujons de rivets: M4, M5

MAR-39302 **\$201⁴⁵**

Sertisseuse d'écrous Poly-Nut – SAE

- Outil à sertir #39300
- Embouts et mandrins: 8-32, 10-32 et 1/4-20
- 52 écrous assortis Klik Poly-Nuts: (12) 8-32; (12) 10-24; (12) 10-32; (16) 1/4-20



MAR-39303 **\$234⁹⁵**

Sertisseuse d'écrous Poly-Nut – métr.

- Outil à sertir #39300
- Embouts et mandrins: 4, 5, 6 et 8mm
- 75 écrous assortis Klik Poly-Nuts: (25) 4mm; (25) 5mm; (15) 6mm; (10) 8mm



MAR-48005 **\$83¹⁵**

Outil à riveter Klik-Lok™ KL-2 pour rivets en plastique

- Outil à longue portée idéal pour les endroits difficiles d'accès
- Pose la plupart des rivets en plastique en une manoeuvre



SGT-19400 **\$44⁷⁵**

Outil à riveter pour rivets en plastique

- Embout universel pose la plupart des rivets en plastique en une manoeuvre

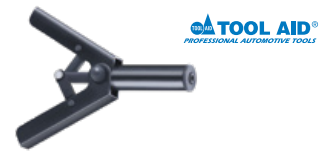

DTF-DF-CT887 **\$166⁵⁵**

Kit de rivetage plastique Slimline

- Outil compact mesure 1" de haut et requiert 2" de dégagement
- Comprend:
- (10) rivets 5.0mm en plastique (#CT887RS)
- (10) rivets 6.3mm en plastique (#CT887RL)



CTA-8982 **\$184⁸⁵**

Trousse d'outils pour le service et rivetage de chaîne

- Pour défaire les chaînes #35 à #530, incluant les chaînes de distribution
- Applications:
- Goupille 2.2mm: pour la plupart des chaînes de distribution
 - Goupille 2.9mm: chaînes #25 ou #35
 - Goupille 3.8mm: chaînes #428 à #530 (chaînes de motocyclettes)



OTC-4738 **\$221⁰⁵**

Casse-chaîne et riveteuse

- Pour casser, presser et riveter les chaînes #415 – #632 standard et à galets



OTC-4744 **\$176⁰⁵**

Casse-chaîne et riveteuse

- Pour casser, presser et riveter la plupart des chaînes #25 – #35 et #428 – #630 standard et à galets



Sertissage par perceuse

Adaptateurs pour perceuse pour sertir les écrous

- Convertit votre perceuse en une sertisseuse d'écrous mécanique



AST-ADN14 **\$183⁴⁵**

- Comprend: M3, M4, M5, M6, 8-32, 10-32, 10-24, 1/4-20

AST-ADN38 **\$181¹⁵**

- Comprend: M5, M6, M8, M10, 10-24, 1/4-20, 5/16-18, 3/8-16

Pistolets thermiques



Pistolet thermique Proheat® STC™

- Réglage de température variable: 90°-500°F/40°-270°C
- 4 - 16 cfm
- 1,300W, 11A



# Pièce	Cordon	
MAS-PH-1600K	6 pi	\$931.85
MAS-PH-1615K	15 pi	\$952.45



Pistolet thermique à température variable

- Température variable: 110°F à 930°F
- 5 CFM et 9 CFM
- 1,200 W
- Cordon de 6 pieds
- Le kit #EC-200K comprend: 4 buses, grattoir à lame plate, 3 lames à gratter interchangeables avec poignée



# Pièce	Description	
MAS-EC-200K	Kit	\$116.95
MAS-EC-200	Pistolet seulement	\$81.45



Pistolets thermiques légères Master® HG T-Series

- 120V • 27 CFM
- Boîtier léger en plastique résistant aux chocs
- Support léger en plastique antidérapant procure un réglage stable 90°
- Cordon de 6 pi avec mise à la terre



# Pièce	Température	Amp	Watt	
MAS-HG-201T	400°F (204°C)	5A	600W	\$294.75
MAS-HG-301T	800°F (426°C)	12A	1440W	\$290.15
MAS-HG-501T	1200°F (649°C)	14A	1680W	\$290.25

Pistolets thermiques industriels

- 120V • 27 CFM
- Boîtier en aluminium moulé
- Le support renforcé et antidérapant offre un réglage stable à 90°
- Cordon de 6 pi avec mise à la terre



# Pièce	Température	Amp	Watt	
MAS-HG-501D	1200°F (649°C)	14.5A	1740W	\$291.05
MAS-HG-801D*	1400°F (760°C)	18.5A	2220W	\$304.25
MAS-VT-751D	Température variable: 100°F - 1200°F (38°C - 649°C)	14.5A	1740W	\$372.05

* HG-801D est équipé d'une prise NEMA 5-20P et requiert une prise de courant de 20A.

TIT-22406 **\$49⁰⁵**

Mini pistolet thermique de 9"

- Temp. max.: 662° F (350° C)
- 350W, 120V
- Débit: 9.9 CFM (280 l/min)
- Support pliable et déflecteur de chaleur
- Cordon de 6 pieds



TIT-22400 **\$43⁶⁵**

Pistolet thermique à deux températures

- Température: 572° F/932°F
- 750W/1,500W • 12.5A
- Cordon de 6.5 pieds



ATD-3736 **\$118⁷⁵**

Pistolet thermique à deux températures

- Température: 700°F/925°F
- 1,000W/1,500W



AST-9426 **\$151⁵⁵**

Pistolet thermique industriel d'usage intensif

- Réglage de temp. variable: 1,000-1,100°F
- Ventilateur puissant: 23 cfm
- 1,600 Watt, 13A • Réglage d'air frais
- Base antidérapante à trois positions



MLW-2688-20



Pistolet thermique M18™ (outil seul)

- Serpentin chauffant de haute performance atteint la température opérationnelle en 7 secondes
- Température: 875°F (468°C)



DEW-DCE530B **\$133⁵⁵**

Pistolet thermique 20V MAX* (outil seul)

- (2) Températures: 990°F/550°F
- 6.7 CFM
- Gâchette verrouillable
- Lampe DEL • Comprend 2 buses



IRO-HG-400W **\$160⁸⁵**

Tête à pistolet thermique professionnelle au propane

- Allumage automatique
- Température: 450-550°C / 842-1,022°F
- Comprend les buses épandeur et déflecteur
- Pour usage avec une bouteille de propane longue durée (non comprise)



Appareils chauffants par induction

Mini-Ductor® – Appareils chauffants par induction/torches sans flamme

La solution Invisible Heat® pour retirer facilement et sécuritairement tous les types d'adhésifs collés aux métaux, libérer les pièces corrodées, dégager les adhésifs frein-filet, les vitres, les panneaux de carrosserie coincés, rouillés ou corrodés, les garnissages extérieurs, les graphiques en vinyle, et bien plus, sans les dommages collatéraux de la flamme vive.



Garantie:
1 an - bloc d'aliment.
2 ans - access.



IND-PM-20000 Appareil chauffant par induction Inductor® Pro-Max®

- Utilise des champs magnétiques à haute fréquence pour chauffer les métaux ferreux sans endommager les plastiques à proximité
- Enlève TOUS les types d'adhésifs liés au métal, libère les pièces coincées par la corrosion ou les adhésifs frein-filet, enlève le calfeutrage de carrosserie
- Enlève les vitres ou pare-brise collées
- Comprend:
 - Concentrator® (U-411),
 - Accessoire Glass Blaster® (U-311),
 - Plaque Fast-Off® (U-211)



IND-GB-20311 **\$1469⁹⁵** Inductor® Glass Blaster®

- Enlève la vitre auto de l'extérieur du véhicule en quelques minutes sans qu'il soit nécessaire de retirer la garniture intérieure
- L'encapsulant ou la fritte n'est pas endommagée
- Permet de retirer le pare-brise en 15 min., la glace arrière en 9 min. et les custodes en 3 min.
- Permet de retirer les doublures de boîtes de camion giclées en quelques heures seulement



IND-MD99-604 **\$98⁷⁵** Accessoire Mini Pad

- Enlève rapidement: auto-collants, éléments graphiques, rayures fines, emblèmes et moulures latérales de carrosserie
- Peut être utilisé pour ramollir la peinture en aérosol afin d'en faciliter le retrait
- Pas besoin de solvants



IND-U-111 **\$253⁰⁵** Bâton de débosselage sans peinture

- Utilise la méthode Invisible Heat® pour réparer facilement et rapidement les creux ou les dommages faits par la grêle



IND-MD-500 **\$841⁹⁵**

Mini-Ductor® – 12V, 840 Watts

- Fonctionne avec n'importe quelle batterie 12V ou la batterie du véhicule
- Câbles de 9 pieds
- Comprend:
 - Bobine 7/8" préformée (MD99-601),
 - Bobine en U (MD99-602),
 - Bobine 1" préformée (MD99-610)



IND-MD-700 **\$601⁰⁵**

Mini-Ductor® II – 110V, 1000 Watts

- Comprend:
 - Bobine 7/8" préformée (MD99-601),
 - Bobine en U (MD99-602),
 - Bobine Bearing Buddy (MD99-603)

Garantie de 1 an



IND-MDV-777 **\$721⁴⁵**

Mini-Ductor® Venom™ – 110V, 1000 Watts

- Bobine facile à verrouiller
- Commutateur à gâchette
- Ventilation améliorée
- Protection en cas d'anomalie
- Comprend:
 - Bobine 7/8" préformée (MD99-601),
 - Bobine en U (MD99-602),
 - Bobine Bearing Buddy (MD99-603)

Garantie de 2 ans



IND-MDV-787 **\$781⁷⁵**

Mini-Ductor® Venom® HP – 120V, 1800 Watts

- 90% plus rapide que les autres modèles
- Indicateur d'utilisation DEL
- Ventilation améliorée
- Comprend:
 - Bobine 7/8" préformée (MD99-601),
 - Bobine en U (MD99-602),
 - Bobine Bearing Buddy (MD99-603)

Garantie de 2 ans



OUTILS CHAUFFANTS / TORCHES

Appareils chauffants par induction



Bobines et accessoires Mini-Ductor®

# Pièce	Description	
IND-MD99-660	Kit de 8 bobines essentielles (Comprend 6 bobines standard et 2 bobines longues)	\$148.75
IND-MD99-650	Kit de 8 bobines standard	\$186.25
IND-MD99-675	Kit de 8 bobines longues	\$229.95
IND-MD99-644	Kit de 4 bobines à paroi mince (3/4", 13/16", 7/8", 1")	\$74.95
IND-MD99-643	Kit Bearing Buddy, 3 pièces (Bobines flex. de 41" & 96", tapis résistant à la chaleur)	\$109.35
IND-MD99-612	Tapis résistant à la chaleur (Prolonge la vie des bobines Bearing Buddy)	\$12.45
IND-MD99-603	Bobine flexible Bearing Buddy de 41"	\$42.45
IND-MD99-606	Bobine préformée standard 1/2"	\$24.95
IND-MD99-601	Bobine préformée standard 7/8"	\$21.25
IND-MD99-605	Bobine préformée longue 7/8"	\$23.15
IND-MD99-611	Bobine préformée standard 3/4"	\$21.25
IND-MD99-629	Bobine préformée à paroi mince 3/4"	\$21.85
IND-MD99-631	Bobine préformée à paroi mince 13/16"	\$21.85
IND-MD99-632	Bobine préformée à paroi mince 7/8"	\$21.85
IND-MD99-610	Bobine préformée standard 1"	\$25.65
IND-MD99-635	Bobine préformée à paroi mince 1"	\$21.85
IND-MD99-609	Bobine préformée standard 1-1/4"	\$26.25
IND-MD99-608	Bobine préformée standard 1-1/2"	\$26.85
IND-MD99-607	Bobine préformée standard 1-3/4"	\$27.45
IND-MD99-602	Bobine en U	\$16.25

Torches au propane



VCT-0387-0400 **\$96³⁵**

AirFuel MP-91 – Torche portable manuelle, Propane & MAP/Pro™

- Adaptée au brasage, au chauffage et au brasage tendre
- Buse pivotante sur 360°
- Pour usage avec bouteilles jetables de propane ou MAP/Pro™ de 14.1 ou 16 oz



VCT-0426-4001 **\$192²⁵**

SK-7000 Self Lighting Hand Torch – Propane & MAP/Pro™

- Mécanisme d'auto-allumage
- Flamme préréglée
- Embout orientable sur 180°
- Bouton équipé d'un système de blocage
- Fonctionne avec n'importe quel réservoir standard MAP-Pro et Propane de 1 lb (14.1 oz)
- Raccord CGA 600
- Homologué U.L.
- Garantie de 1 an



MAS-PT-2000SI **\$75⁸⁵**

Torche au propane robuste de haute intensité

- Allumage à bouton-poussoir
- Pour usage avec le propane (flamme brûle à 3,600°F) ou Gaz MAPP (flamme brûle à 3,730°F)
- Boîtier en aluminium coulé
- Verrou d'arrêt
- Verrou de maintien la flamme pour l'usage continu
- Pour cylindres standard de propane ou gaz MAPP



CLP-580500 **\$32⁵⁵**

Allumeur de torche Spark-Key™

- Allume toutes les torches au butane, propane ou au gaz
- Produits 100,000 étincelle infallibles
- Résistant à l'eau
- Sans batteries

Torches au butane



MAS-MT-76 **\$75⁸⁵**

Torche au butane Microtorch®

- Température de la flamme jusqu'à 2,500°F/1,300°C
- Comprend une pointe de soudage et une pointe à air chaud pour souder jusqu'à 752°F/400°C
- Temps de marche continu de 120 minutes
- Base amovible



MAS-MT-70 **\$35¹⁵**

Mini Torche au butane Microtorch®

- Température de la flamme jusqu'à 2,500°F/1,300°C
- Temps de marche continu de 60 minutes
- Base amovible



MAS-MT-51 **\$44⁹⁵**

Torche au butane Microtorch® à auto-allumage

- Température de la flamme jusqu'à 2,500°F/1,300°C
- Flamme ajustable
- Temps de marche continu de 120 minutes



POR-011880070 **\$82⁸⁵**

Torche au butane d'intensité moyenne

- Réglable, 50-220 Watts
- Longueur de flamme ajustable, jusqu'à 3-1/2"
- Température de la flamme jusqu'à 2,462°F (1,350°C)
- Flamme puissante, résistante au vent



POR-012680040 **\$92¹⁵**

Torche au butane de haute intensité

- Réglable, 50-820 Watts
- Longueur de flamme ajustable, jusqu'à 4-1/2"
- Température de la flamme jusqu'à 2,462°F (1,350°C)
- Flamme puissante, résistante au vent



PT-500



PT-210TCR



PT-220

Torches au butane

- Allumage Piézo automatique

# Pièce	Description	
IRO-PT-500	Torche au butane Pro-Torch™ d'usage intensif • Soupapes de débit d'air et de gaz • Durée continue de 200 minutes • Flamme: 1,350°C	\$93.25
IRO-PT-210TCR	Torche au butane 3-en-1 Pro-Torch™ professionnelle • Fonctionne comme torche, fer et lampe à souder • Flamme: 1,300°C / 2,400°F	\$92.75
IRO-PT-220	Torche au butane Pro-Torch™ professionnelle • Soupapes de débit d'air et de gaz • Flamme ajustable • Flamme 1,350°C / 2,462°F	\$85.25



WEL-ML200 **\$64⁷⁵**

Torche au butane Magna-Lite

- Allumage automatique Piézo
- Hauteur de flamme réglable
- Flamme: jusqu'à 2,400° F
- Temps de marche continu jusqu'à 60 min.



PPMT



PPMTKIT01



Micro torche au butane

- Allumage électronique
- Flamme ajustable
- Température max.: 2,500°F (1,300°C)

# Pièce	Modèle	
PWP-PPMT	Torche seulement	\$74.65
PWP-PPMTKIT01	Torche et pointes	\$144.15

Gaz butane



MAS-10449 **\$8⁴⁵**

Gaz butane Ultratane®

- Canette de 2 oz. avec un adaptateur à pointe universelle



Fers à souder

MASTER
HEAT TOOLS FOR INDUSTRY™

MAS-PI-20SIK **\$63¹⁵**

**Fer à souder/
outil chauffant sans
flamme/torche
au butane**

- Temp. pointe à souder: 680°F – 820°F (360°C – 438°C)
- Puissance équivalente: 167W
- Temps de marche max.: 60 min.
- Comprend: 4 pointes à souder, thermorétrécissage sans flamme, lame métallique, brasure sans plomb



MAS-UT-100SIK **\$200⁹⁵**

Fer à souder au butane Ultratorch®

- Temp. pointe à souder: 482° - 932°F (250° - 500°C)
- Puissance équivalente: 20-80W
- Temps de marche en continu de 2 heures
- Pointes: soudure, décharge à chaud, thermorétrécissage



MAS-UT-200SI **\$266¹⁵**

**Ultratorch® – Fer à souder/
outil chauffant/torche
au butane de haute puissance**

- Temp. pointe à souder: 482°F - 986°F (250°C - 530°C)
- Puissance équivalente: 200W
- Temps de marche en continu de 2.6 heures
- Pointes: soudure, décharge à chaud, thermorétrécissage



WEL-WLIR6012A **\$55⁵⁵**

Weller

**Fer à souder avec
anneau à DEL, 60W**

- Température: 880°F (470°C)
- Pointe de 6mm (1/4")
- Anneau à DEL éclaire sur 360° • Support de sécurité intégré



WEL-PSI100K **\$219⁶⁵**

**Fer à souder au butane
Super-Pro® à auto-allumage**

- Température ajustable jusqu'à 1076° F (580° C)
- Puissance équivalente: 125W



WEL-WLBUK75 **\$191²⁵**

**Fer à souder et outil à
chauffer au butane
à auto-allumage**

- Puissance équivalente: 25-75W
- Température de brasage jusqu'à 1076° F (580° C)



WEL-WSTA3 **\$323¹⁵**

**Pyropen® – Fer à souder
professionnel au butane**

- Température: 392°F - 932°F (200°C - 500°C)
- Puissance équivalente: 20-80W • Prêt à être utilisé en 30 secondes



portasol

\$93³⁵

POR-010289140

**Modèle P-1K – Fer à souder
professionnel au butane**

- Allumage sans fil
- Puissance ajustable 10-60W
- Comprend 4 pointes



Pointes disponibles pour #P-1

# Pièce	Modèle	Taille pointe	Pointe	
POR-010288000	T-1	1/32" (1.0mm)	Plate simple	\$11.85
POR-010288010	T-2	3/32" (2.4mm)	Plate simple	\$11.85
POR-010288020	T-3	1/8" (3.2mm)	Plate simple	\$11.85
POR-010288030	T-4	3/16" (4.8mm)	Plate simple	\$11.85
POR-010288060	T-5		Flamme	\$11.85
POR-010288050	T-6		Air chaud	\$11.85
POR-010288040	T-7		Lame	\$11.85



portasol

\$183⁷⁵

POR-010589330

Fer à souder SuperPro au butane

- Auto-allumage
- Haute puissance ajustable 25-125W
- Fond la brasure en moins de 30 secondes
- Combustion sans flamme (modes brasage et air chaud)
- Comprend 7 pointes



Pointes disponibles pour #SP-1

# Pièce	Modèle	Taille pointe	Pointe	
POR-011188000	SPT-1	1/32" (1.0mm)	Plate simple	\$14.85
POR-011188010	SPT-2	3/32" (2.4mm)	Plate simple	\$14.85
POR-011188020	SPT-3	1/8" (3.2mm)	Plate simple	\$14.85
POR-011188030	SPT-4	3/16" (4.8mm)	Plate simple	\$14.85
POR-011188040	SPT-5	1/32" (1.0mm)	Plate double face	\$14.85
POR-011188050	SPT-6	3/32" (2.4mm)	Plate double face	\$14.85
POR-011188060	SPT-7	1/8" (3.2 mm)	Plate double face	\$14.85
POR-011188070	SPT-8	3/16" (4.8mm)	Plate double face	\$14.85
POR-011188090	SPT-10		Lame	\$14.85
POR-011188480	SPT-13		Air chaud et déflecteur	\$17.85



Fers à souder



PWP-PPSK **\$124⁴⁵**

Fer à souder au butane

- Allumage électronique
- Flamme ajustable
- Temp. max.: 950°F (510°C)



PWP-PPPS50W **\$156⁰⁵**

Fer à souder rechargeable Pro-Solder de 50W

- Température max.: 1,112°F
- Temps de marche: 35 minutes
- Comprend: point fine, burin, pointe de thermorétrécissage, 10g de brasure sans plomb, câble de charge USB



MLW-2488-21 **\$203⁵⁵**

Fer à souder rechargeable 12V M12™

- Température max.: 750°F
- (1) Pointe fine et (1) pointe burin
- (1) Batterie compacte 12V 2.0
- (1) Chargeur



MLW-2488-20 **\$100⁹⁵**

Fer à souder 12V M12™ (outil seul)



Quick FX3 – Outils chauffants rechargeables au li-ion

- Charge, temps de chauffe et mécanisme à changement rapides
- Comprend: bouchon, support de sécurité et câble de charge USB



# Pièce	Description	Temp. de la pointe	Temps de marche	
WAL-Q30SI	Fer à souder 30W	1,100°F	40 min.	\$48.05
WAL-Q30HS	Outil à thermorétrécissage 30W	600°F	45 min.	\$48.05
WAL-Q30HK	Outil de découpe à chaud 30W	1,100°F	200 coupes	\$46.45

Pistolets à souder



WAL-LG2500K **\$60⁰⁵**

Pistolet à souder 100 Watt

- Pistolet de service léger pour le soudage fin et délicat
- Temp. max. de la pointe: 750°F
- Support de pistolet intégré
- Comprend 2 pointes de soudage et 6 g de brasure sans plomb



Pistolets à souder Trig-R-Heat de service intensif

- Double élément chauffant
- Lampe de travail de 1" intégrée
- #LG400C est livré dans un coffret moulé

Outils à usage en continu sans période de repos!

# Pièce	Puissance	Temp. max.	Pointe pyramide	
WAL-LG400C	150/400 Watt	1000°F	1/4" diam.	\$176.45
WAL-LG550	300/550 Watt	1000°F	1/2" diam.	\$204.85



Pistolets à souder 120V

- Chauffe en 6 secondes
- Lampes à DEL intégrées
- Les pistolets sont livrés dans un coffret moulé et incluent une bobine de brasage sans plomb

# Pièce	Watts	Température	Pointes	
WEL-9400PKS	140/100W	Haute à moyenne Max. 900°F (482°C)	3	\$108.25
WEL-D550PK	260/200W	1,100°F/900°F (482°C/593°C)	3	\$150.55
WEL-D650PK	300/200W	1,100°F/900°F (482°C/593°C)	1	\$196.15

ATD-3740 **\$134⁸⁵**

Pistolet à souder 120V à 2 intensités

- Produit 230W/150W
- Comprend: (2) embouts à usage général
- (1) embout de coupe • (1) brosse
- 15 g de brasure sans plomb



ATD-8235 **\$60⁵⁵**

Brosses pour acide

- Largeur de la brosse: 3/8"
- Filaments: 3/4"
- Longueur: 6"
- Boîte de 144 brosses



Soudeuses et découpeuses



GDL-282037

Soudeuse à l'électrode enrobée portable EPEQ™ 140A alimentée par une batterie au lithium

- Conception légère à seulement 34 lb
- Dimensions: 18.3" Lo. x 7.6" La. x 14.9" H
- Capacités de soudage à courant constant
- Technologie "Hot Start" pour faciliter le soudage
- Cycle de rend.: 20% 140A, 50% 110A, 100% 80A
- Peut souder 10-12 bâtonnets de 1/8" (3.2mm) ou 20-25 bâtonnets de 3/32" (2.5mm) sur une charge complète
- Tension d'entrée: 100V-240V, 50/60Hz
- Deux modes de charge: charge rapide de 1.5 hrs et charge standard de 3 à 4 hrs
- Longueur du câble: 10 pieds
- Étanche à l'eau et à la poussière, résistante aux chocs, batterie robuste et durable
- Protections intégrées contre: surcharge, surintensité, température élevée, court-circuit
- Certifications: UN38.3, RoHS, CE



HAS-HSW-6321

Soudeuse professionnelle TIG à inverseur de pulsations AC/DC

- Pour les alliages en aluminium et en acier
- Courant de sortie de 30-200 Amp
- Double tension: 115V/230V
- Contrôle numérique des modes
- Mémoire de 10 programmations



HAS-HSW-6420-03

Soudeuse Multi-MIG 200A

- Capacité de soudage: 3/8"
- Double tension: 115V/230V
- 16 programmes synergiques MIG
- Comprend MIG, TIG, et bâtonnets



HAS-HSW-6213 **\$831³⁵**

Soudeuse MIG 130A

- Capacité de soudage: 3/16"
- Alimentation électrique: 115V



TIT-41185 **\$510⁸⁵**

Soudeuse sans gaz à dévidoir, 90A

- Pour les réparations d'appoint, l'entretien et la fabrication
- Soude l'acier doux épais jusqu'à 1/8" (ne convient pas à l'aluminium)
- Utilise du fil-électrode fourré de 0.030" à 0.035" de diamètre
- Tension d'alimentation 120V monophasée
- Appareil ventilé pour une meilleure performance



TIT-41200 **\$1208⁹⁵**

Appareil de coupe au plasma, 30A

- Double tension: 115V/230V AC
- Coupe l'acier doux, l'acier inoxydable, le laiton, l'aluminium et d'autres matériaux conductifs
- Capacité de coupe:
 - 1/4" (6.4 mm) - acier doux
 - 1/2" (12.7 mm) - coupe grossière



HAS-HSW-6004C **\$2863²⁵**

Appareil de coupe au plasma 40A avec compresseur d'air interne

- Portabilité totale, fonctionnement silencieux
- 230VAC, 1-Ph, 50/60 Hz
- Cycle de travail: 40A @ 35%
- Tranche l'acier doux à 1/2", coupe jusqu'à 3/4"



HAS-HSW-7020 **\$574⁶⁵**

Pistolet à dévidoir 220A

- Pour l'aluminium ou l'acier
- Câble de 20 pieds
- Utiliser avec #6215, #6222, #6420-03



HAS-HSW-7022 **\$547²⁵**

Pistolet à dévidoir 185A

- Pour l'aluminium ou l'acier
- Câble de 20 pieds
- Utiliser avec #6260



\$262⁴⁵

HAS-HSW-7000

Chariot de soudage

- 3 étagères, support pour cylindre de gaz et larges roues



Soudeuses

# Pièce	HAS-HSW-6215	HAS-HSW-6222	HAS-HSW-6260
Description	Soudeuse Multi-MIG synergique	Soudeuse Multi-MIG synergique	Soudeuse MIG
Tension	115VAC 50/60Hz	115-240VAC 50/60Hz	208-240VAC 1-Phase, 50/60Hz
Sortie max.	140A	200A	250A
Épaisseur max.	1/4"	3/8"	1/2"
Cycle de travail	140A @ 35%	200A @ 35%	250A @ 35%
Cap. en ALUM.	Pistolet à dévidoir en option	Pistolet à dévidoir en option	Pistolet à dévidoir en option
Soudage TIG	Accessoires en option	Accessoires en option	—
Soudage à l'arc	Accessoire en option	Accessoire en option	—
Grosseurs de fils	0.024" - 0.040" (0.6mm - 1.0mm)	0.024" - 0.040" (0.6mm - 1.0mm)	0.023" - 0.045" (0.58mm - 1.1mm)
	\$1204.45	\$1505.65	\$3970.25

Soudeuses et découpeuses



3130
3175



ATD-3130K
ATD-3175K



3198

7041

Postes de soudage professionnels MIG et fil fourré

- Soude l'acier, l'acier inoxydable, l'aluminium et la fonte
- Réglages de puissance multiples et commande infinie de vitesse de fil
- Appareil refroidi par ventilateur, et protection contre les surcharges thermiques
- Garantie de 10 ans sur le transformateur, et 1 an sur les autres pièces

Les kits ATD-3130K et ATD-3175K comprennent:

- Pistolet MIG de type Tweco de 7 pi avec pointe de contact .030" (0.8mm)
- Rouleau de fil fourré de départ de .035" (0.9mm) et pointe de contact
- Rouleau de fil plein de départ de .023" (0.6mm) et pointe de contact
- Cordon électrique de 6.5 pi
- Combiné brosse métallique/marteau
- Masque de soudeur à écran DIN 11 (ATD-3716)
- Chariot (ATD-7041)
- Régulateur (ATD-3198)

Kits de postes de soudage

# Pièce	Puissance de crête	Facteur de marche	Tension d'entrée	
ATD-3130K	40-130 Amp	40% @ 60A @ 21V	120 Volt	\$1640.15
ATD-3175K	35-175 Amp	25% @ 120A @ 20V	230 Volt	\$1841.05

Accessoires de soudage

# Pièce		
ATD-3198	Régulateur de soudage	\$120.85
ATD-7041	Chariot de soudage MIG	\$180.75

ESB-0700301082 **\$1444⁷⁵**

Poste de soudage MIG/MAG portable – Rogue EM 140, 120V

- Système de soudage basé sur un inverseur
- Prêt pour pistolet à bobine
- Entrée: 120VAC ±10%, 1ph, 50/60 Hz
- Sortie de soudage MIG (GMAW): 90 A / 18.5 V à 30%, 64 A / 17.2 V à 60% 49 A / 16.5 V à 100%
- Plage de courant: 30 – 140 A • Plage de tension: 12 – 22 V
- Épaisseur max. des matériaux: - Acier doux: calibre 24 - 1/4" (0.5-6mm) - Aluminium: calibre 16 - 1/8" (1.5-3.5mm)
- Diamètre du fil: - Acier doux et acier inox.: 0.6 – 0.9mm (0.023" – 0.035") - Fil fourré (FCAW) et aluminium: 0.8 – 0.9mm (0.030" – 0.035")
- Diamètre max. de la bobine: 100mm & 200mm (4" & 8")



ESB-0700301083 **\$1803⁵⁵**

Poste de soudage MIG/MAG portable – Rogue EM 190 PRO, 230V

- Système de soudage basé sur un inverseur
- Prêt pour pistolet à bobine
- Entrée: 230 VAC ±10%, 1, 50/60 Hz
- Sortie de soudage MIG (GMAW): 145 A / 21.25 V à 30% 102 A / 19.1 V à 60%, 79 A / 17.95 V à 100%
- Plage de courant: 30 – 190 A • Plage de tension: 12 – 26 V
- Épaisseur max. des matériaux: - Acier doux: calibre 24 - 3/8" (0.6-10mm) - Aluminium: calibre 18 - 3/8" (1.2-10mm) - Acier inox.: calibre 20 - 1/4" (1-6mm)
- Diamètre du fil: - Acier doux et acier inox.: 0.6 – 0.9mm (0.023" – 0.035") - Fil fourré (FCAW) et aluminium: 0.8 – 0.9mm (0.030" – 0.035")
- Diamètre max. de la bobine: 100mm & 200mm (4" & 8")



ESB-0700503200 **\$2602¹⁵**

Poste de soudage multi-procédés MIG/fil fourré/Stick/Lift TIG – EMP 210, 115/230V

- Syst. de soudage basé sur un inverseur
- Prêt pour pistolet à bobine
- Entrée: 115/230 VAC ±15%, 50/60 Hz
- Plage de tension: 97–132 V / 195–265 VAC
- Plage de courant: 10 – 200 A
- Sortie de soudage MIG (GMAW): 115V: 90A/18.5V @ 40%, 77A/17.9V @ 100% 230V: 200A/24V @ 15%, 77A/17.9V @ 100%
- Sortie de soudage STICK (SMAW): 115V: 70A/22.8V @ 40%, 44A/21.8V @ 100% 230V: 170A/26.8V @ 20%, 66A/22.6V @ 100%
- Sortie de soudage Lift TIG (GTAW): 115V: 90A/13.6V @ 40%, 57A/12.3V @ 100% 230V: 200A/18V @ 15%, 77A/13.1V @ 100%
- Épaisseur max. des matériaux: 9.5mm (3/8") @ 230V
- Diamètre du fil: - Acier doux et acier inox.: 0.6 – 0.8mm (.024" – .030") - Aluminium et fil fourré: 0.8 – 0.9mm (.030" – .035")
- Diamètre max. de la bobine: 100mm & 200mm (4" & 8"), 1-5 kg (2-11 lb)



VCT-0384-0944 **\$1138⁰⁵**

G150 – Ensemble portatif de coupe et de soudage de service léger

- Coupe jusqu'à 1/4" (6.4mm) ou jusqu'à 5" (127mm) avec embouts en option
- Soude jusqu'à 5/64" (2mm) ou jusqu'à 1" (25.4mm) avec buses en option
- Bouteilles livrées vides



VCT-0384-2580 **\$697³⁵**

Medalist® 250 CLASSIC – Ensemble de coupe et de soudage de service moyen

- Coupe jusqu'à 1/2" (12.7mm) ou jusqu'à 5" (127mm) avec embouts en option
- Soude jusqu'à 5/64" (2mm) ou jusqu'à 1.25" (31.8mm) avec buses en option



VCT-0384-2698 **\$827⁴⁵**

Medalist® 350 CLASSIC – Ensemble de coupe et de soudage de service intensif

- Coupe jusqu'à 3/4" (19.1mm) ou jusqu'à 6" (152.4mm) avec embouts en option
- Soude jusqu'à 1/8" (3.2mm) ou jusqu'à 3" (76.2mm) avec buses en option



Dévidoirs oxyacétylène



ATD-31170 **\$282⁹⁵**

Robuste dévidoir rétractable pour le soudage oxyacétylénique

- Double boyaux de 1/4" x 50 pi
- Solides raccords et branchements en laiton avec deux joints toriques pour une utilisation sans fuite
- Rembobinage automatique par ressort
- Mécanisme de blocage à 8 positions
- Le dévidoir peut être monté au plafond, sur un mur, au plancher, sur les établis, véhicules, etc.



Marteaux burineurs

TIT-41225 **\$11⁸⁵**

Marteau burineur

- Sert à enlever le laitier et le flux sur les métaux
- Poignée à ressort aide à absorber les chocs



MAY-37002 **\$45⁷⁵**

Marteau burineur de 12 oz.



Protecteurs de surtension



GDL-32-030 **\$206⁴⁵**

Protecteur de surtension Antizap 12/24V

- Protège les composants électroniques pendant le soudage MIG, TIG ou Stick



DTF-DF-601A **\$95⁴⁵**

Protecteur de surtension

- Protège les composants électroniques
- Fonctionne sur les systèmes 12 et 24 Volt



OTC-3386 **\$220⁸⁵**

Suppresseur de surtension Antizap® 12 V



Pinces et aides de soudage

GRI-85281 **\$19⁵⁵**

Aimants de soudage, 6 pièces

- La conception multi-angle peut être utilisée à 45°, 90° et 135°.
- Comprend 2 aimants de chaque type:
 - en forme de flèche, cap. de 25 lb
 - en forme hexagonale, cap. de 25 lb
 - mini aimants, capacité de 9 lb



Pinces magnétiques de soudage à maintien rapide avec interrupteur marche/arrêt

- Aimants puissants maintiennent des pièces métal. à 45° et 90°
- Le style commutable permet un réglage précis et facile: désactivez l'aimant, mettez-le en position médiane lors de la mise en place ou activez
- Idéal pour les tubes ronds et carrés, les cornières et les pièces plates

# Pièce	Angles	Dimensions	Force magnétique*	
ECL-QHCSS	45°, 90°	111 x 92 x 29mm	88 lb	\$123.65
ECL-QHCSL	45°, 90°	152 x 130 x 35mm	165 lb	\$204.25

* La force magnétique est basée sur le côté le plus long de l'aimant avec un acier de 10mm d'épaisseur.



Pinces de soudage intérieures et extérieures

- Pour maintenir et positionner des tôles, des tubes ronds, des pièces carrées, angulaires ou plates
- Trous de montage pour relier deux aimants pour les utiliser comme éléments de fixation
- Utiliser le trou hex. pour obtenir un levier de rupture

# Pièce	Angles	Dimensions	Force magnétique	
ECL-IOWCC	30°, 60°, 90°	75.5 x 52 x 14mm	20 lb	\$85.35
(2 pièces)	30°, 60°, 90°	125 x 85 x 18mm	33 lb	
ECL-IOWCL	30°, 60°, 90°	165 x 110 x 20mm	40 lb	\$69.75

NOTE: Ne doit être utilisé que pour le soudage par points et retiré avant de terminer la soudure.



GRI-98356 **\$69⁹⁵**

Pinces de soudage, 3 pièces

- 6" x 3"
- 8" x 3"
- 12" x 3"



Casques et gants de soudeur



GRI-98122 **\$109⁹⁵**
Casque de soudeur solaire auto-assombrissant – Eagle

- Teinte variable DIN 9-13
- Zone de vision: 3.86" x 2.17"
- Filtre de protection contre UV et IR



HAS-HSW-7030 **\$267⁴⁵**
Casque de soudeur solaire auto-assombrissant Auto-Pro™

- Grande lentille de 4.5" x 5.25"
- Système de harnais confortable sur 5 points avec bandeau absorbant
- Modes AFFÛTAGE/SOUDAGE, DIN 9-13, sensibilité et délais réglables
- Quatre capteurs UV/IR
- Alimentation solaire et à batterie au lithium avec DEL d'état
- Conforme aux normes ANSI, CSA, AS/NZS & CE



SAVAGE A40 - **ESAB**
Casque de soudeur professionnel automatique

- Zone de vision: 100 x 50mm (3.93" x 1.96")
- Teinte: DIN 4, 9-13 automatique
- Bouton mode meulage activé de l'extér.
- True Color permettant une vision plus lumineuse et une meilleure définition des couleurs



# Pièce	Couleur	
ESB-0700000490	Noir	\$249.55
ESB-0700000491	Jaune	\$249.55

ESB-0700102042 **\$89⁴⁵**

Swarm A10 – Casque de soudeur auto-assombrissant

- Zone de vision: 92 x 42mm (3.6" x 1.65")
- Teinte active: DIN 11 (fixe)
- Teinte passive: DIN 3



ESB-0700102052 **\$65⁹⁵**
P10 – Casque de soudeur PASSIF

- Le design simple et classique d'un casque de soudure traditionnel avec des caractéristiques et des performances modernes
- Zone de vision: 133 x 114 mm (5.25" x 4.5")
- Teinte passive: DIN 10 (fixe)
- Protection UV/IR: DIN 16

TITAN



45000

41266



41290



41279

Casques de soudeur solaires auto-assombrissant

- Teinte variable DIN 9-13
- Zone de vision: 3.86" x 2.17"
- Filtre de protection contre UV et IR
- Cellules solaires à très haut rendement comportant des batteries de secours

# Pièce	Modèle	
TIT-45000	Biker Girls	\$163.45
TIT-41290	Gear Head	\$163.45
TIT-41266	Flames	\$163.45
TIT-41279	Skull	\$163.45

TITAN

TIT-41264 **\$5⁹⁵**

Lentilles claires de recharge

- Champ de vision: 3.86" x 2.17"
- Comprend: 1 lentille intérieure (4.25" x 2.25") et 1 lentille extérieure (4.5" x 3.5")



TITAN

TIT-41239 **\$20⁷⁵**

Gants de soudeur

- Cuire de qualité
- Double



HAS-HSW-9007 **\$26⁴⁵**

Gants de soudage premium TIG/MIG

- Offre un maximum de dextérité et de protection
- Coutures en kevlar pour plus de durabilité



Galons à mesurer

ECLIPSE

Galons à mesurer magnétiques robustes homologués Classe II

- La lame épaisse permet d'obtenir jusqu'à 8.2 pi/2.5m de portée
- Graduations métriques et impériales avec fractions



# Pièce	Lecture	Longueur	
ECL-E30435-HD	SAE/Métrique	5m / 16 pi	\$25.65
ECL-E30440-HD	SAE/Métrique	8m / 26 pi	\$38.35

TITAN

Galons à lecture rapide

- Boîtier robuste, résistant aux chocs
- Ruban verrouillable



# Pièce	Long. x Larg. du ruban	Lecture	
TIT-10905	16 pi x 3/4"	SAE	\$8.15
TIT-10906	25 pi x 1"	SAE	\$12.05
TIT-10907	25 pi / 7.5m x 1"	SAE/Métrique	\$12.05
TIT-10908	33 pi x 1"	SAE	\$16.35

TITAN Kit de 2 galons à mesurer SAE et métrique à lecture rapide

- 12 pi (3.5m) et 25 pi (7.5m)

TITAN



Galons à mesurer P1000 de série Hi-Viz® Orange

- Retour automatique
- Boîtier résistant aux chocs



# Pièce	Lecture	Ruban	
LUF-PHV1035CMEN	SAE/Métrique	16 pi x 3/4" (5 mètres x 19mm)	\$20.35
LUF-PHV1048CMEN	SAE/Métrique	26 pi x 1" (8 mètres x 25mm)	\$27.15



Galons à mesurer

# Pièce	Série	Lecture	Long.	Larg.	
MLW-48-22-6825	Compacte Auto-Lock	SAE	25 pi	1" (25mm)	\$23.45
MLW-48-22-6625G	Compacte	SAE	25 pi	1" (25mm)	\$43.75
MLW-48-22-9717	STUD™	SAE/Métr.	16 pi/5m	1-5/16" (33mm)	\$33.75
MLW-48-22-9726	STUD™	SAE/Métr.	26 pi/8m	1-5/16" (33mm)	\$40.55

DEWALT

Galons à mesurer compacts Atomic

- Ruban verrouillable
- Portée maximale de 13 pi sans assistance



# Pièce	Lecture	Ruban	
DEW-DWHT38116S	SAE	16 pi x 1-1/4"	\$18.55
DEW-DWHT38125S	SAE	25 pi x 1-1/4"	\$14.85
DEW-DWHT38126S	SAE/Métrique	26 pi / 8m x 1-1/4"	\$14.85
DEW-DWHT38130S	SAE	30 pi x 1-1/4"	\$29.15

Galons à mesurer Toughseries™ avec éclairage

- Puissante DEL intégrée
- Gradués recto verso pour les mesures verticales et en hauteur
- Portée maximale de 17 pi sans assistance
- Autonomie de max. 3 hrs
- Fonction d'arrêt automatique
- Câble de charge USB



# Pièce	Lecture	Ruban	
DEW-DWHT35625S	SAE	25 pi x 1-1/4"	\$46.35
DEW-DWHT35268S	SAE/Métrique	26 pi / 8m x 1-1/4"	\$46.35

Télémètres

MLW-48-22-9801 \$92⁶⁵ Télémètre laser de 65 pi (19.8m)

- Prise des mesures dans tous les sens
- Mesurages continus en temps réel
- Mémoire capable de stocker 3 lectures
- Précision: ±1/8" (3mm)
- Surmoulage qui résiste aux impacts
- Agrafe de ceinture



Règles droites de précision

CEN-6429 \$183⁶⁵ Règle de précision de 24"



RIDGID

RGD-81280 \$28²⁵ Règle pliante métrique de 2m en fibre de verre



Niveaux

FOW-74-440-600-0 **\$121⁹⁵**

Niveau électronique de 9"

- Aimants intégrés
- Affichage réversible
- Dimensions: 9" Lo. x 1" La. x 2-1/4"H



Fowler

MLW-48-22-5210 **\$75⁰⁵**

Niveau magnétique de 10" avec fiole verrouillable sur 360°

- Fiole grossissante pour une lecture claire
- Fiole réglable et verrouillable sur 360°
- Cadre robuste en aluminium coulé



Milwaukee

Pieds à coulisse



Fowler

FOW-72-030-006-1 **\$212⁴⁵**

Pied à coulisse à lecture SAE/métr. 6"/150mm

- Unité de qualité supérieure avec des mouvements d'engrenage améliorés
- Plage: 0-6"/150mm • Graduations: 0.001"/0.02mm
- 4 mesures: intérieur, extérieur, profondeur et étagées



Fowler

FOW-74-101-175-0 **\$32¹⁵**

Pied à coulisse électronique Poly-Cal® 6"/150mm

- Plage: 0-6"/150mm
- Graduations: 0.0005"/0.01mm/1/64e
- Pouce/Métrique/Fraction



Central STORM

CEN-3C312 **\$183¹⁵**

Pied à coulisse numérique SAE/métrique 12"/300mm

- Plage: 0-12"/0-300mm
- Conversion de pouces à métrique
- 4 mesures: intérieur, extérieur, profondeur et étagées



Fowler

FOW-74-102-006-0 **\$78⁸⁵**

Pied à coulisse électronique AutoCal 6"/150mm

- Plage: 0-6"/150mm
- Graduations: 0.0005"/0.01mm/1/128e
- Pouce/Métrique/Fraction • Zéro flottant
- 4 mesures: intérieur, extérieur, profondeur et étagées



Central STORM

CEN-3C301 **\$61⁷⁵**

Pied à coulisse numérique 6"/150mm

- Plage: 0-6"/0-150mm
- Graduations: .0005"/.01mm
- Conversion SAE/métrique
- 4 mesures: intérieur, extérieur, profondeur et étagées



ATD

ATD-8656 **\$69²⁵**

Pied à coulisse SAE/métrique 6"/150mm

- Plage: 0-6"/0-150mm • Graduations: .001"/.01mm
- Conversion de pouces à métrique
- 4 mesures: intérieur, extérieur, profondeur et étagées



ATD

ATD-8657 **\$83³⁵**

Pied à coulisse numérique 6"/150mm

- Plage: 0-6"/150mm • Graduations: .001"/.01mm ou 1/64"
- 4 mesures: intérieur, extérieur, profondeur et étagées



TOBER

TBQ-6426

Pieds à coulisse électroniques en acier inoxydable (SAE/métrique)

# Pièce	Plage	Grad.	
TBQ-6426	0 - 6"/150mm	0.001"	\$37.25
TBQ-6428	0 - 8"/200mm	0.001"	\$49.95
TBQ-6412	0 - 12"/270mm	0.01"	\$78.55



Fowler

74-554-730-0

XTRA-VALUE - Pieds à coulisse/jauges électron.

- Pouce/Métrique/Fraction
- Graduations/Précision: 0.01"/0.3mm/1/64e



74-554-630-0

# Pièce	Description	Plage	
FOW-74-554-630-0	Mesure externe	0 - 6"/150mm	\$73.45
FOW-74-554-730-0	Mesure interne	0.5 - 6"/150mm	\$73.45

Micromètres

Fowler

FOW-72-229-214-0 **\$238⁹⁵**

Kit de 4 micromètres d'extérieur

- Plage: 0-4"
- Graduations: 0.0001"



FOW-54-870-001-0 **\$241⁸⁵**

Xtra-Value II – Micromètre électronique 0-1"/0-25mm

- Plage: 0-1"/0-25mm
- Résolution: 0.00005"/0.001mm
- Précision: ±0.00016"/0.004mm

Fowler



**Central
STORM**

CEN-3M114 **\$341¹⁵**

Kit de 4 micromètres conventionnels

- Plage: 0-4"
- Graduations: 0.0001"



FOW-52-224-001-1 **\$230⁸⁵**

Micromètre extérieur à compteur à chiffres, 0 - 1"

- Compteur de chiffres à 0.001"
- Résolution : 0.0001" (à l'aide d'un vernier)
- Précision : ± 0.00016"
- Tambour à cliquet
- Graduations microfines sur chrome satinée

Fowler



Jauges de vérification à cadran

Fowler

FOW-72-585-155-0 **\$110⁰⁵**

Jauge de vérification à cadran avec base magnétique

- Plage: 0-1"
- Graduations: 0.001"
- Lecture continue: 0-100
- Marqueurs de tolérance
- Base magnétique en "V" peut être placée sur les surfaces cylindriques



Fowler

FOW-72-585-450-0 **\$173⁴⁵**

Jauge de vérification avec base magnétique et bras mobile

- Plage: 0-1" • Graduations: 0.001"
- Lecture continue: 0-100
- Marqueurs de tolérance
- Base magnétique puissante avec commande marche/arrêt

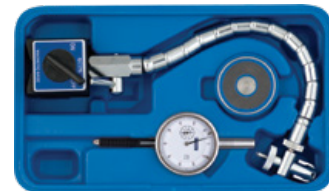

**Central
STORM**

CEN-3D101 **\$135⁰⁵**

Jauge de vérification à cadran avec base magnétique

- Plage: 0-1" • Graduations: 0.001"



FOW-72-585-245-0 **\$255⁵⁵**

Jauge de vérification avec bras mobile et base magnétique "Anyform"

- Plage: 0-1" • Graduations: 0.001"
- Base magnétique à 70 segments en acier s'adapte à n'importe quelle forme

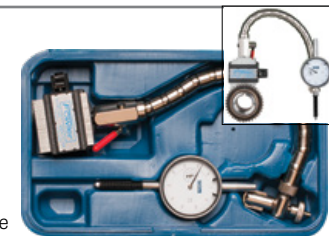

CEN-3D103 **\$183⁵⁵**

Jauge de vérification avec pince à blocage et bras mobile

- Plage: 0-1" • Graduations: 0.001"



FOW-72-520-757-0 **\$131⁴⁵**

Jauge économique pour freins à disque/joints à rotule

- Pouce/Métrique
- Plage: 0-1"/25mm
- Graduations: 0.001"/.01mm



CEN-3D107 **\$140⁷⁵**

Jauge de vérification

- Plage: 0-1"
- Graduations: 0.001"
- Mécanisme à réglage fin
- Base magnétique puissante avec commande marche/arrêt



FOW-72-520-767-0 **\$157⁵⁵**

Vérificateur de disque de frein et joint à rotule

- Cadran X-Proof™ résistant à la poussière, l'eau et l'huile
- Plage: 0-1"/25mm
- Graduations: 0.001"/.01mm



Jauges d'alésage de cylindre



CEN-3D302 **\$301³⁵**

Jauge d'alésage de cylindre, 6"

- Plage: 1.4"-6"
- Graduations: 0.0005"



FOW-72-646-400-0 **\$239⁷⁵**

Jauge d'alésage de cylindre, 6"

- Plage: 1.4"-6"
- Graduations: 0.0005"



FOW-74-646-401-0 **\$449¹⁵**

Jauge électronique d'alésage de cylindre, 6"

- Pouce/Métrique
- Plage: 1.4"-6"/35mm-150mm
- Graduations: 0.00005"/0.001mm
- Affichage numérique et graphique
- Préréglé avec rappel • Mesure absolue/incrementale • Min/Max/TIR



Jauges de profondeur

CEN-3S116 **\$74⁴⁵**

Kit de 6 jauges de profondeur télescopiques

- Plage: 5/16" - 6"
- Jauges auto-centrantes pour vérifier les fentes, les rainures, les évidements et les cylindres



CEN-3M746 **\$85⁹⁵**

Jauge de profondeur numérique

- Plage: 16"
- Précision: 0.0005"
- Pouce/Métrique



FOW-54-125-777-0 **\$385⁵⁵**

Jauge de profondeur électronique 0 - 22"

- Plage: 0 - 1" • Réinitialisation à Zéro à n'importe quelle position
- Mesure relative/absolue
- Résolution: 0.0005"/0.01mm
- Fonction de retenue de mesure
- Base de 4"



FOW-74-225-555-0 **\$74⁴⁵**

Jauge de profondeur électronique 0 - 16"/550mm

- Plage: 0 - 1 1/25mm
- Mécanisme à ressort
- Fonction de retenue de mesure
- Résolution: 0.0005"/0.01mm/1/64e"



Gabarits de perçage



FOW-52-480-005-0 **\$64⁵⁵**

Gabarit de perçage pour mèches jobber

- 1/16" - 1/2", 29 trous
- Durci et rectifié

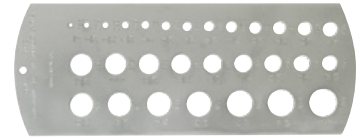

IRW-12092 **\$10⁰⁵**

Gabarit de perçage pour mèches fractionnelles

- 1/16" - 1/2" • 29 trous

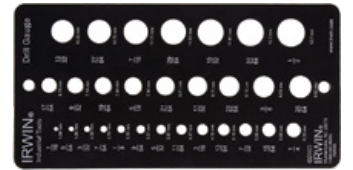

Jauges d'angle de couple

LIS-28100 **\$71⁴⁵**



Jauge d'angle de couple, prise 1/2"

- Permet de respecter les normes d'angle de couple lors du serrage des boulons de culasse ou d'autres types de boulons



OTC-4554 **\$31⁶⁵**



Jauge d'angle de couple

- Permet de respecter les normes d'angle de couple lors du serrage des fixations des moteurs de modèles de véhicules récents
- Prises carrées 1/2" mâle et femelle



Mesure d'angles

FOW-74-422-450-1 **\$113⁰⁵**



Mini-MAG Protractor - Dispositif magnétique de mesure d'angles

- Permet de mesurer tous les angles sur 360°
- Aimants intégrés d'une capacité de 3.5 lb
- Plage de mesure: 360° (4 x 90°)
- Fonction de maintien de la valeur



FOW-74-440-775-1 **\$131⁵⁵**



Digi-Pro - Rapporteur d'angle numérique de 12"

- Mesures d'angles rapides et précises
- Aimants intégrés d'une capacité de 25 lb
- Plage de mesure de 360°



CEN-6494A **\$26⁴⁵**



Rapporteur d'angle avec base magnétique

- Utile pour mesurer l'angle de l'avant-train et de l'arbre d'entraînement des camions et des automobiles



Purge des freins



NOUVEAU



BRAKE-PRO - Purgeurs de freins électriques à pression

- Écran LCD et panneau tactile entièrement numérique et convivial
- Plage de pression de 1-65 psi (0.5 à 4.5 bars), réglable par incréments de 0.5 bar (7 psi), adaptée aux tâches de purge et de rinçage
- La mise à niveau automatique du réservoir de liquide de frein dans le même circuit permet au système hydraulique de fonctionner dans les deux sens
- Le mode de rinçage interne peut être utilisé pour changer de liquide
- Compatible avec DOT3, DOT4, DOT4+ et DOT5.1
- La taille du conteneur est illimitée s'il est conservé en dehors de la zone de stockage des unités
- Câble d'alim. 12VDC de 16.5 pi et tuyau de 16.5 pi
- Comprend aussi une bouteille de liquide usagé, un cône en caoutchouc pour les réservoirs à valve unidirectionnelle et un plateau amovible en plastique

# Pièce	Description	
CTA-8485	Purgeur de freins électrique à pression, cap. de 5 gal/20L	
CTA-8488	Purgeur de freins électrique à pression, capacité de 15 gallons/60 litres avec chariot	
CTA-8489	Kit de conversion à chariot pour #CTA-8485	\$858.05



MIT-MV6830 \$304⁹⁵ Appareil de purge des freins et d'embrayage/évacuateur

- Fonctionnement simple et rapide
- Réservoir de 1.8 litres
- Purge jusqu'à 1.9 litres de fluide par minute
- Valve à arrêt automatique



MIT-MV7135 \$371²⁵ Appareil de purge des freins et d'embrayage

- Capacité de 2.5 L • Utilise l'air comprimée de l'atelier pour remplir ou évacuer
- Valve de contrôle de débit isolée et bouton de pression/d'aspiration



MIT-MV7840 \$637⁴⁵ Appareil de purge des freins et d'embrayage par pression

- Capacité de 2.5 L • Utilise l'air comprimée de l'atelier pour remplir ou évacuer
- Valve de contrôle de débit isolée et bouton de pression/d'aspiration
- 7 adaptateurs pour maître-cylindre



MIT-MV6840 \$665⁴⁵ Appareil professionnel de purge des freins et d'embrayage

- Capacité de 1.2 gallons (5 L)
- Comprend 7 bouchons de maître-cylindre pour s'adapter à la plupart des automobiles et camions légers américains, asiatiques et européens



MIT-MV6870 \$176⁴⁵ Appareil de purge des freins et d'embrayage à dépression

- Réservoir de 1.2 L
- Système venturi utilisant de l'air comprimé évacue le liquide et l'air de freins et d'embrayages hydrauliques



MIT-MV8000 \$80³⁵ Kit de mise au point et de purge des freins d'automobiles

- Permet d'exécuter des centaines de tests de type diagnostic et mécanique d'automobile et la purge des freins



MIT-MV8500 \$157¹⁵ Kit Silverline Elite pour automobile

- Procure soit la dépression ou la pression
- Vérifie la performance du moteur, exécute la purge des freins, le transfert de fluide, l'évacuation, l'échantillonnage, la réparation des pare-brise, et plus



TITAN

TIT-51885 \$56⁸⁵ Appareil de purge des freins, 1 litre

- Raccord en caoutchouc universel est retenu sécuritairement sur la vis de purge
- Gâchette verrouillable et crochet
- Pression de travail: 71-113 PSI



CTA-8854 \$351⁰⁵ Appareil de purge des freins pour VÉHICULES ÉLECTRIQUES, 3L

- Compatible avec différents modèles de VE, y compris les modèles Tesla X, S, 3 et Y
- Comprend des adaptateurs en métal pour purgeur de frein de 36mm et 37mm



Purge des freins

CTA-7310 **\$660⁵⁵**

Appareil de purge des freins et bouchons de maître-cylindre, 12-pcs

Comprend:

- #7300: 10 adapt. de maître-cylindre + 1 raccord rapide
- #7015: Appareil de purge des freins par pression, 3L



CTA-7310M **\$845⁷⁵**

Appareil de purge des freins et bouchons de maître-cylindre, 14-pcs

Comprend:

- 12 adaptateurs de maître-cylindre + 1 raccord rapide
- #7015: Appareil de purge des freins par pression, 3L



CTA-1275 **\$912³⁵**

Appareil de purge des freins et bouchons de maître-cylindre de la Série Pro, 12-pcs

Comprend:

- #7300: 10 adaptateurs de maître-cylindre à construction tout métal + 1 raccord rapide
- #7015: Appareil de purge des freins par pression, 3L



CTA-3930 **\$734⁶⁵**

Kit de 11 bouchons de maître-cylindre de la Série Pro pour la purge des freins

- Construction tout en métal
- Pour usage avec l'appareil de purge des freins CTA #7015. Adaptateur inclus pour usage avec d'autres appareils de purge.
- Couvre les applications les plus récentes



CTA-7300 **\$492⁶⁵**

Kit de 11 bouchons de maître-cylindre pour la purge des freins

- Pour usage avec l'appareil de purge des freins CTA #7015. Adaptateur inclus pour usage avec d'autres appareils de purge.
- Fonctionne avec la majorité des véhicules



CCT-BAKITO1 **\$876²⁵**

Kit d'adaptateurs de purgeur de frein global

- Pour véhicules domestiques, asiatiques et européens
- Inclut un adaptateur de maître cylindre Honda (#BAHON1)



CAL-24630 **\$123⁰⁵**

Adaptateur universel pour la purge des freins

- Design universel pour les maîtres-cylindres en plastique de presque toutes les applications
- Convient à des D.E. de 1" à 2.76"
- Utiliser avec les raccords rapides de type M ou universels



GW **GEARWRENCH**

GWR-3795D **\$845⁶⁵**

Appareil de purge des freins avec pompe à air et réservoir de 4 gallons

- Pour les systèmes de freins conventionnels et ABS
- Le liquide de frein et l'air restent séparés
- Pour liquides de frein de type DOT 2, 3, 4 et 5



ATD-5125 **\$341¹⁵**

Appareil de purge des freins, 1 gallon

- Tuyau de 3/8" D.I. x 10-1/2 pieds
- Comprend un raccord rapide, une valve de fermeture et une jauge de pression
- Le réservoir portable remplit et purge les freins standards et assistés en une opération
- Convient aux fluides DOT 3 et DOT 4 seulement



TITAN

TIT-51995 **\$163⁷⁵**

Kit de clés pour la purge des freins et d'embrayages hydrauliques, 5 pièces

- 7 grandeurs: 7mm x 8mm, 9mm x 10mm, 11mm x 12mm, 3/8"



CTA-1945 **\$255²⁵**

Kit de 8 clés pour la purge des freins

- Grandeurs: 3/8", 7mm-12mm
- Clés conçues pour assurer une prise étanche avec l'écrou de purge





Clés à double extrémité pour la purge des freins



# Pièce	Taille de la vis	
LIS-10900	5/16" x 3/8"	\$16.55
LIS-10950	1/4" x 3/8"	\$16.35
LIS-11000	7mm & 9mm / 8mm & 10mm	\$16.55

Outils d'entretien des freins

CTA-9370 **\$38⁷⁵**  

Douille cannelée 5 pans à prise 3/8" pour frein de stationn. électrique pour VW, Audi, Porsche

- Lors de la réinitialisation, de la réparation ou du remplacement du solénoïde de l'étrier de frein, cette douille est nécessaire pour remettre l'étrier dans l'alignement correct en vue de l'installation d'un nouveau solénoïde
- Les applications comprennent : VW Golf MK VIII 2023+
- Comparable à l'outil d'usine VAG #T10621

TIT-51778 **\$22⁴⁵**  

Kit de 11 douilles-tournevis à prise 3/8" pour étriers de frein

- Hex.: 1/4"- 3/8" et 7mm-10mm
- Torx®: T40-T55

CTA-7394 **\$193⁸⁵**  

Douilles pour étriers de freins Euro, 18 pièces

- 7 pans: 14mm, 22mm
- 10 pans: 11.5mm, 15mm, 20mm
- 5 pans: 10mm, 10mm (mâle) 12.5mm, 14mm, 19mm • 6 pans: 7mm, 7mm (courtes), 7mm (prof.), 8mm (courte), 9mm (courte), 9mm (prof.), 11mm (prof.)
- 12 pans: 14mm inviolable

CTA-5035 **\$109⁸⁵**  

Douilles pour étrier de frein VW/Audi/Porsche, 5 pièces

- Pour usage sur les vis de retenue des étriers • Prise carrée 1/2"
- Comprend:
 - #5025 - 7 pans - petit format
 - #5027 - 7 pans - grand format
 - #5029 - 10 pans x 11.5mm
 - #5031 - 10 pans x 15mm
 - #5033 - 10 pans x 20mm

TBQ-10330 **\$49⁹⁵**  

Kit d'outils pour étrier de frein à disque, 18 pièces

- Applicable à une grande variété de véhicules à 2RM et 4RM
- Comprend 15 adaptateurs ainsi que des ensembles de boulons de poussée à gauche et à droite pour fonctionner sur les freins avant ou arrière

ATD-5165 **\$158¹⁵**  

Kit d'outils pour étrier de frein à disque, 18 pièces

- Pour la plupart des véhicules domestiques et importés à 2 ou 4 roues motrices
- S'utilise sur les freins avant ou arrière

AST-78618 **\$77⁴⁵**  

Kit d'outils pour étriers de frein, 18 pièces

- Comprend des outils de rotation à filets tourne-à-gauche et tourne-à droite
- Fonctionne sur une large gamme de véhicules
- Conçu pour presser ou rembobiner les pistons de frein dans l'étrier

SUNEX[®] TOOLS  

SUN-3930 **\$135⁵⁵**

Kit d'outils pour étriers de frein

- Comprend des adaptateurs d'étriers de 1-3/16" à 2-1/2" ainsi que des adaptateurs conçu spécifiquement pour les modèles Nissan, Saab, et Honda
- Comprend des outils de rotation à filets tourne-à-gauche et tourne-à droite. L'outil de rotation à filets tourne-à-gauche est particulièrement utile pour les modèles récents d'automobiles et camions légers Ford.

Mastercool[®] "World Class Quality"  

MTC-43050 **\$313⁹⁵**

Kit d'outils actionnés à l'air pour étriers de frein

- Compression pneumatique des pistons de frein
- 15 adaptateurs d'étriers
- Outil de rotation tourne-à-gauche et tourne-à droite
- Base magnétique pour maintenir les adaptateurs en place

MTC-43051 **\$203¹⁵** 

Outil de rotation pneumatique pour étriers de frein

- Permet la rotation à gauche et à droite

Lisle  LIS-25200 **\$64³⁵** 

Outil réglable pour étrier de frein à 2 et 3 broches

- Fonctionne sur les étriers tourne-à-droite ou à gauche
- Plage 2 broches: 1/2" à 1-1/2" (12.7mm à 38mm)
- Plage 3 broches: 1" à 1-11/16" (25.4mm à 43mm)

CTA-1458 **\$19³⁵**  

Adaptateur à 3 broches pour tourner les pistons de frein

- Pour utilisation sur les modèles récents de VW, Audi et BMW avec freins de stationnement électromécaniques (EPB)

Astro  

AST-7848 **\$59⁶⁵**

Kit professionnel de 8 outils pour l'entretien général de freins

Outils d'entretien des freins

LIS-24300 **\$81⁰⁵**
Tendeur de plaquettes de frein

Lisle



LIS-25750 **\$100⁷⁵**
Tendeur de plaquettes de frein à double piston

LIS-24400 **\$16⁶⁵**
Tendeur de plaquettes de frein à disque

- Pour la pose des plaquettes de frein sur la plupart des automobiles et camions légers domestiques et importés

LANG Fabriqués aux E-U

LAN-277 **\$90³⁵**
Petit compresseur d'étriers

- Fonctionne sur les véhicules sous-compacts à intermédiaires munis d'étriers à piston simple
- Plage de grandeurs: 1" à 3"
- Applique une pression en parallèle



LAN-279 **\$103¹⁵**

Compresseur d'étriers

- Fonctionne sur une variété d'étriers à piston simple, double ou quadruple
- Répartition centrale de la force pour éviter le désalignement des pistons
- Bras à cliquet pivotant sur 360° assure un accès à n'importe quel angle
- Levier d'inversion permet d'écarter ou de retirer

LANG Fabriqués aux E-U



AST-78610 **\$74¹⁵**

Presse/écarteur pour étrier de frein

- Convient aux étriers à 1, 2 et 4 pistons
- Levier réversible pour écarter et retirer l'étrier



LIS-44210 **\$35⁶⁵**

Outil universel pour ressorts de frein à main

Lisle



9CL-30581 **\$44¹⁵**

Pinces pour ressorts de retenue de freins à tambour

- Son design coudé permet l'accès facile aux rondelles de ressort de retenue situées derrière les moyeux (Toyota et Chrysler)
- Mors ajustables, jusqu'à 60mm



9CIRCLE

GW GEARWRENCH

GWR-2774D **\$22²⁵**
Outil universel pour ressorts de retenue des segments de frein

- Convient aux rondelles de 5/8" à 11/16" et 11/16" à 7/8" de diamètre



Lisle

LIS-45100 **\$18⁵⁵**
Outil pour ressort de frein

- Conçu pour les ressorts de rappel de frein de véhicules importés



Lisle

LIS-48400 **\$19⁰⁵**
Outil pour colliers de retenue des segments de frein de véhicules importés



MUELLER KUEPS

MUK-460 300 **\$68⁸⁵**
Multi-nettoyeur universel

- Fonctionne parfaitement sur les freins, les échappements, etc...
- Comprend
- (1) Poignée
- (1) Brosse 40 x 110mm
- (1) Brosse 50 x 110mm



9CIRCLE

9CL-30460 **\$44⁹⁵**
Lime à étrier de frein à quatre faces de 10.6" de long

- Dents grossières pour enlever la rouille ou les résidus grossiers
- Dents fines pour un nettoyage détaillé ou un polissage final



MUELLER KUEPS

Limes pour les étriers de frein

- Le grattoir à l'embout enlève les gros résidus

# Pièce	Applications	
MUK-460 200	Domestiques et européens	\$47.45
MUK-460 202	Asiatiques	\$55.85



LIS-13410 **\$13⁶⁵**
Brosse pour étrier de frein

- Enlève la poussière de frein, la rouille et les autres débris



TOOL AID
PROFESSIONAL AUTOMOTIVE TOOLS

SGT-17380 **\$13²⁵**
Brosse pour étrier de frein

- Enlève la poussière de frein et la saleté



FREINS (entretien et service)

Outils d'entretien des freins



Kits de supports Uni-Hook

- Idéal pour suspendre les étriers, le cordon, les tuyaux, etc.
- #905 024 est non flexible et supporte des objets plus grands et plus lourds

# Pièce	Description	
MUK-905 022	Flexibles	\$17.85
MUK-905 024	Rigides	\$17.85

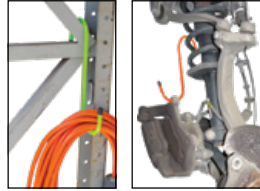

LIS-48020 **\$13⁸⁵** Kit de 2 supports de 9" pour étriers de frein

- Permet de suspendre l'étrier de frein à disque pendant le service sans mettre la ligne de frein sous tension

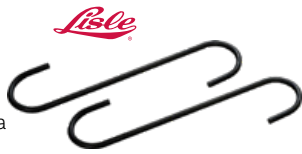

TITAN TIT-51600 **\$7⁵⁵** Kit de 2 supports pour étriers de frein

- Acier robuste de 1/4"
- Pour suspendre une variété d'objets ainsi que les étriers, roulements de roue, arbres de roue et suspension

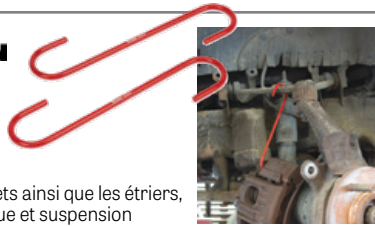

TITAN TIT-51772 **\$9¹⁵** Kit de 2 supports pour flexibles et pliables

- Conçu pour éviter la tension sur les tuyaux de frein, ce qui laisse plus de place pour travailler
- Parfait pour une variété d'applications automobiles telles que les freins, les arbres d'essieu, les pièces de suspension et les pièces à suspendre pour la peinture

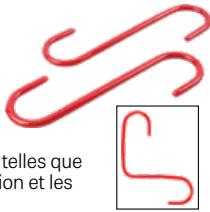

Testeurs de liquide de frein

Testeurs de liquide de frein

- Détermine la qualité du liquide de frein
- Mesure le niveau d'humidité de 0%-4%
- Comprend une batterie 1.5V AAA

# Pièce	Application	
OTC-4598-DOT3	DOT 3	\$75.95
OTC-4598-DOT4	DOT 4	\$78.75



Rodoirs pour disques

Rodoir Flex-Hone® pour disque de frein

- Produit la finition idéale sur la surface des disques, des volants (fly wheels) et des disques d'embrayage



# Pièce	Grain	
BRM-RMFH120Z25	Moyen - 120	\$82.65
BRM-RMFH60Z25	Gros - 60	\$82.65

Emboutis pour tour à frein



Emboutis au carbure pour tours d'établi ou montés sur la voiture

- Garantis pour fonctionner aussi bien que les emboutis d'origine
- Vendus en paquet de 10

# Pièce	Pour les tours	Bords coupants	
SHA-062-10	Ammco; FMC/John Bean/Barrett/Snap-On; Hofmann; Rels	6 (12 par indexage croisé)	\$30.05
SHA-407-10	FMC/John Bean/Barrett/Snap-On; Hofmann/RJ WEST; Pro-Cut/Hofmann	3 (6 par indexage croisé)	\$70.85
SHA-802-10	Kwik-Way/Snap-On; Rels	3 (6 par indexage croisé)	\$81.25

Outils d'entretien des freins de camion



KEN-80000 Kit d'outils pour frein à air à disque Bendix® ADB22X™

- Outils spécialisés pour assister au remplacement des assemblages "tappet" et "boot" de frein à air à disque Bendix®, les éléments d'étanchéité internes, et les tiges de guidage
- Compatible avec le nouveau ADB22X-LT de Bendix



LOC-891 **\$78⁶⁵** Outil de retenue de plaquette de frein à disque pneumatique Bendix/Knorr-Bremse

- Offre un moyen plus sûr et plus facile de retirer le dispositif de retenue des plaquettes
- Fonctionne avec les étriers gauche et droit
- Conçu pour fonctionner avec ou sans cache-poussière



LOC-890 **\$90⁸⁵** Outil pour ressort de segment de frein de camion

- Pose les ressorts de rappel de frein des tambours arrière
- 3 réglages de taille

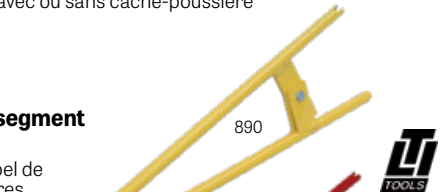

LOC-895 **\$90⁸⁵** Outil pour ressort de segment de frein de camion Eaton

- Pose tous les ressorts d'ancrage des segments de frein à air Eaton



Outils d'entretien des freins de camion

LIS-39770 **\$51⁴⁵**

Fourche de ressort de frein

- Démonte et remplace facilement le ressort de rappel S-Cam



Lisle

LIS-40030 **\$51⁴⁵**

Outil de retrait du ressort de frein à came en S

- Remplace les segments de frein sur les freins à came en S des tracteurs et remorques de gros tonnage



Lisle

OTC-5081 **\$141⁷⁵**

Outil de retrait du ressort de frein à air à came en S

- Remplace les segments de frein sur les camions et remorques



OTC

OTC-5052 **\$90⁹⁵**

Vérificateur de jeu Slack Check

- Permet de vérifier le réglage des freins sur les camions et remorques de classes 7 et 8 à systèmes de freins à came en S
- Pour les dispositifs manuels ou automat. de rattrapage de jeu



OTC

LANG Fabriqué aux E-U

Clés pour dispositifs automatiques de rattrapage de jeu



8569

# Pièce	Hex	Application	
LAN-7578	7/16"	Haldex	\$47.55
LAN-8569	9/16"	Bendix®	\$69.85

LANG Fabriqué aux E-U

LAN-4651 **\$89⁵⁵**

Outils pour dispositifs automatiques de rattrapage de jeu pour les systèmes Rockwell® et Meritor®

- Le kit comprend un outil en fourche pour relâcher le bouton du tensionneur et une clé 5/16" réversible à 8 pans pour régler le jeu



TIT-85512 **\$48⁰⁵**

Outils pour dispositifs de rattrapage de jeu pour Meritor®

- Accélère l'installation et le service des dispositifs de rattrapage de jeu des freins Meritor®
- Clé 5/16" avec tête inclinée pour régler le jeu
- Outil en fourche pour relâcher le bouton du tensionneur

TITAN



LIS-49000 **\$31⁹⁵**

Douille pour boulon de cage de frein de camion

- 5" x 3/4"
- Prise 1/2"



Lisle



LIS-29120 **\$15⁶⁵**

Douille à 11 pans pour étrier de frein de camion

- Pour l'ajustement de l'étrier de frein à air
- Fonctionne sur les étriers Bendix ADB 22X, ADB 225, SNG, SN7, SK7

Lisle



OTC-5054 **\$662⁶⁵**

OTC

Trousse d'entretien de frein

- Fait l'entretien des leviers de frein à air réglables à came en S
- Fonctionne sur les leviers de frein à réglage automatique Rockwell®, Haldex, Gunite et Bendix



ATD-5164 **\$420⁴⁵**

ATD

Trousse de service pour frein à air

- Extracteurs pour leviers de frein et les "clevis pins" utilisés sur plusieurs véhicules Classes 7 et 8
- Fonctionne sur les leviers de frein à réglage manuel et automatique



Lisle

LIS-41840 **\$126⁶⁵**

Presse pour la goupille de la tige de rattrapage de jeu automatique

- Pour usage sur camions et équipements Classes 6-8



NOUVEAU

Lisle

LIS-41850 **\$168⁸⁵**

Presse pour axe de chape de frein

- Pour usage sur camions et équipements Classes 6-8



NOUVEAU

TIGER TOOL Fabriqué au Canada

TGR-16002 **\$432⁵⁵**

Outil pour retirer les axes d'ancrage des freins, capacité de 10 tonnes

- Retire en quelques minutes les axes d'ancrage et les manchons des freins de type "Q" de presque tous les systèmes de freins à came en S de 16-1/2" de camions et des semi-remorques



CAL-70100 **\$278⁹⁵**

Cal-Yan

Presse à goupilles d'ancrage de frein et à manchons d'une capacité de 10 tonnes

- Enlève les goupilles d'ancrage et les manchons sur les freins à came en S de 16-1/2" ainsi que d'autres montages à changement rapide sur les semi-remorques et les remorques
- S'utilise avec un outil à chocs de 1/2"



OTC-5038 **\$667⁸⁵**

OTC

Kit de service pour les axes d'ancrage et les manchons des freins

- Comprend le nécessaire pour retirer et remplacer les axes d'ancrage et les manchons des freins de type "Q" des systèmes de freins à came en S de 16-1/2" des camions et des semi-remorques



Jauges pour plaquettes de frein, tambours et disques

OTC-6596 **\$48¹⁵**

Outil de mesure des plaquettes de frein

- Vert = OK (8mm+)
- Jaune = Remplacer bientôt (3mm à 8mm)
- Rouge = Remplacer immédiatement (0mm à 3mm)

OTC



SGT-65300 **\$35⁹⁵**

Jauge métr. de plaquettes de frein en ligne

- Le style en ligne permet de l'utiliser sans démonter les roues sur de nombreux véhicules
- Peut mesurer les plaquettes de frein internes et externes
- Calibrée pour une plaque d'appui de 6mm

TOOL AID
PROFESSIONAL AUTOMOTIVE TOOLS



LIS-81850 **\$28⁹⁵**

Jauge d'épaisseur à 9 lames pour plaquettes de frein

- Métrique: 2mm - 12mm
- SAE: .0787 - .4724

LiSe



LIS-83400 **\$32¹⁵**

Jauge d'épaisseur à 9 lames pour plaquettes de frein de camion

- Métrique: 6mm - 22mm
- SAE: .2362" - .8661"

GWR-3962 **\$29⁶⁵**

GW GEARWRENCH

Jauge d'épaisseur à 8 lames pour plaquettes de frein

- Vert: 8mm (.315"), 10mm (.393"), 12mm (.472")
- Jaune: 4mm (.157"), 5mm (.196"), 6mm (.236")
- Rouge: 2mm (.078"), 3mm (.118")



FOW-74-150-020-0 **\$271³⁵**

Fowler

EZ-Drum - Jauge électronique pour tambours

- Pouce/Métrique/Fraction • Plage: 4"-20"/100-500mm
- Résolution 0.0005"/0.01mm/1/64e
- Préréglage à 4" pour tambour • Réglage à zéro
- Préréglage de profondeur à 1" et 1.5"
- Capable de vérifier les mesures de certains disques

FOW-74-150-050-0 **\$320³⁵**

EZ-Drum Reach - Jauge électronique pour tambours

- Mesure la plupart des tambours de véhicules lourds sans enlever la roue
- Pouce/Métrique/Fraction
- Plage: 4"-18.7"/100-475mm (mesures internes)
- Résolution: 0.0005"/0.01mm/1/64e
- Gabarits de calibrage de 4" et de préréglage pour tambour à 4" (101.6mm) assurent des mesures internes précises • Zéro flottant

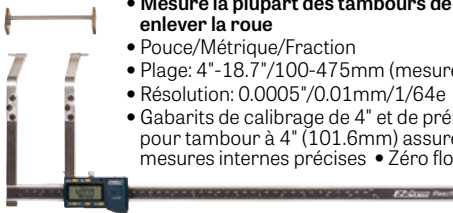

Fowler

CEN-3B631 **\$470²⁵**

Jauge électronique pour tambours

- Mesure la plupart des tambours de véhicules lourds sans enlever la roue
- Plage: 0-18" (0-457mm)
- Graduations: .001" (.01mm)



Central
STORM



ATD

ATD-8658 **\$436⁰⁵**

Jauge électronique pour tambours d'automobiles et poids lourds

- Plage: 4"-20.65" (150mm-515mm)
- Graduations: .001"/.01mm

ATD-8660A **\$151⁹⁵**

Jauge électronique pour disque (SAE/métrique)

- Tige de profondeur mesure l'usure de la plaquette
- Bras de 3.5" de long avec pointes pour vérifier le disque
- Plage: 0" à 4" (0 à 100mm)
- Graduations: 0.001"



ATD



FOW-74-150-005-0 **\$133⁷⁵**

Fowler

Rotocal® Reach - Jauge électronique pour disques

- Mesure le disque sans enlever la roue
- Pouce/Métrique/Fraction • Plage: 0-3.25"/0-82.5mm
- Résolution: 0.0005"/0.01mm/1/64e



Central
STORM

CEN-3M336 **\$212⁵⁵**

Jauge électronique numérique pour disques

- Mesure le disque sans enlever la roue
- Plage: 0-3.2"/0-80mm • Graduations: .001" (.01mm)
- Enclumes interchangeables effilée/plate



CEN-3M431 **\$132⁹⁵**

Jauge numérique à plus grande portée pour disques

- Profondeur des bras: 6" • Plage: 5.5"
- Enclumes interchangeables effilée/plate
- Conversion pouce/métrique

Central
STORM



Fowler

Rotocal® - Jauges électroniques numériques pour disques

- Pouce/Métrique/Fraction
- Plage: 5.5"/140mm
- Rés.: 0.0005"/0.01mm/1/64e

# Pièce	Profond. des bras	
FOW-74-150-004-0	3.5"	\$108.05
FOW-74-150-002-0	6"	\$108.05

PBT-70960 **\$236⁵⁵**



Kit pour joints d'étanchéité

- Pose et retire les joints d'étanchéité de vilebrequin et d'arbre à cames sur tous les automobiles, camionnettes et VUS
- Pour les joints de 21.5mm – 64mm

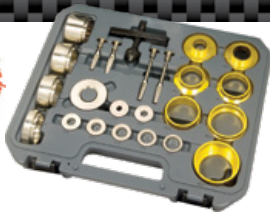

AST-78825 **\$220³⁵**



Kit d'adaptateurs pour les roulements de traction avant

- Diamètres: 2.18" à 3.48"

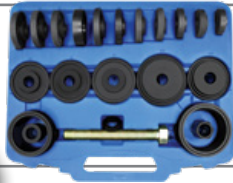

AST-78825HD **\$223³⁵**



Adaptateurs H-D de grade 9 pour les roulements de traction avant avec bague H-D de transfert des charges

- Au lieu des traditionnelles rondelles, une bague HD de 7/8" de diam. de transfert des charges de poussée, conçue à l'origine pour les véhicules à 18 roues, réduit les frictions et améliore considérablement le travail de la clé à chocs.
- Diamètres: 2.18" à 3.48"

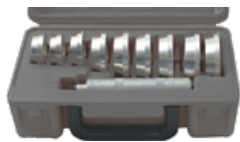

LIS-12980 **\$156⁵⁵**

Kit pour les joints d'étanchéité et les chemins de roulement

- 1.565" à 3.180"



TBQ-17244 **\$71³⁵**

Kit pour joints d'étanchéité et chemins de roulement, 10 pièces

- 1.555" (39.5mm) à 3.189" (81mm)



LIS-12800 **\$244²⁵**



Kit pneumatique pour les joints d'étanchéité et les chemins de roulement

- Contient 11 collets pour travailler sur les automobiles et les camions jusqu'à 1 tonne
- Diamètres: 1.565" à 4.625"

LIS-61900 **\$413⁵⁵**



Kit pour les joints d'étanchéité et les chemins de roulement de poids lourds

- Diamètres: 3-43/64", 4-7/8", 4-13/16", 5-1/2", 5-25/32", et 6"



LIS-61850 **\$441⁷⁵**



Outils de pose de coussinets pour les moyeux de camion, 5 pièces

- Convient à la plupart des camions et remorques classes 7 et 8 et quelques camions de poids moyen
- Diam.: 4-13/16" à 6"-5/16"

TBQ-12370 **\$243⁹⁵**



Outils de pose de coussinets pour les moyeux de camion, 7 pièces

- Convient à la plupart des camions et remorques classes 7 et 8 ainsi que quelques camions de poids moyen
- Comprend (5) diamètres: 4-13/16" à 6"-5/16"



CTA-1222 **\$1082⁵⁵**



Kit d'entretien des roulements de roue Ford/Volvo

- Entretien les roulements de roue jusqu'à 82mm de diamètre sur les roulements de roue récents de type Gen 2
- Applications: 2006+ Ford Focus, Fusion, Land Rover Freelander 2, Volvo S80, V70, XC60 & XC70



ATD-8625 **\$254⁰⁵**



Kit d'adaptateurs pour les roulements de traction avant

- Diamètres: 2.18" à 3.48"



ATD-8622 **\$59⁹⁵**



Kit pour les joints d'étanchéité et les chemins de roulement

- 9 diamètres: 1.565", 1.750", 1.965", 2.325", 2.470", 2.555", 2.830", 2.995", 3.180"



MUK-432 600 **\$446⁵⁵**

Kit d'outils universels de pose et d'extraction de roulements, coussinets et joints d'étanchéité

- Convient aux travaux sur presse d'atelier
- Diam. des disques: 60mm à 85mm

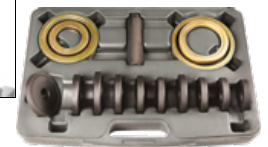
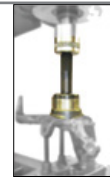

Kit d'outils universels pour la pose et l'extraction de tous les types de coussinets, de roulements et de joints d'étanchéité



MUK-609 400 **\$852⁹⁵**

Kit universel de pose et d'extraction

- 20 manchons à D.E. de 1-3/4" à 3-1/8" (44mm-82mm)
- 4 mandrins
- 4 collets



MUK-609 400/460 **\$1288²⁵**

Kit combiné universel de pose et d'extraction

- 20 manchons à D.E. de 1-3/4" à 3-1/8" (44mm-82mm)
- 4 mandrins • 4 collets
- Presse en "C" de très grand format pour usage avec les outils à chocs



MAY-62015 **\$163⁶⁵**

Kit de 4 poinçons pour chemins de roulement

- 7/16" x 6", 1/2" x 10", 9/16" x 14", 5/8" x 20"



COUSSINETS, JOINTS ET ROULEMENTS

OTC-7180 **\$569⁸⁵**

Outil universel pour la pose de cuvettes de roulement de poids lourd

- Convient aux essieux avec une cap. de 11,000 lb à 50,000 lb
- S'ajuste aux cuvettes à D.E. de 3-5/8" à 6-1/2"



OTC-4410 **\$178²⁵**

Kit "master" pour coussinets, 33 pièces

- Permet de retirer et d'installer des coussinets de 10mm-42mm et de 3/8" à 1-3/8" de diamètre



OTC-4505 **\$107⁴⁵**

Kit fractionnel pour coussinets, 19 pièces

- Permet de retirer et d'installer des coussinets dans les diamètres de 3/8" à 1-3/8"



TIGER TOOL

TGR-15000 **\$2887⁴⁵**

Kit de départ pour goupilles et coussinets

- Diminue d'environ 70% le temps de service
- Fonctionne sur les goupilles filetées ou à isolation en caoutchouc et les coussinets **alors que la suspension demeure sur le véhicule**
- Puissance de 20 tonnes
- Requiert une pompe de 10,000 psi et au moins un adaptateur pour fonctionner
- Kits d'adaptateurs vendus séparément



TGR-15030 **\$1049⁹⁵**

Adaptateurs pour goupilles et coussinets de Freightliner Airliner et Peterbilt Low Air Leaf

- Pour usage avec le kit pour goupilles et coussinets #15000
- Retire et pose la goupille et le coussinet isolé de caoutchouc tout en laissant la suspension sur le véhicule
- Force de tirage de 20 tonnes



TGR-15040 **\$1574⁹⁵**

Adaptateur pour goupilles et coussinets

- Pour usage avec le kit de départ pour goupilles et coussinets #15000 ou avec le cylindre hydraulique #17202 d'une capacité de 20 tonnes et une pompe hydraulique de 10,000 PSI
- Retire et pose le coussinet Hendrickson Intraax Tri-Functional tout en laissant la suspension sur la remorque



Fonctionne sur:

- Automann TRB5912
- Dayton 334-1576
- Euclid E-10729A
- Flagg HT245
- Gaff 13628
- Hendrickson S-24691

TGR-15032 **\$493⁴⁵**

Adaptateur de 4" de long pour goupilles et coussinets

- Pour usage avec le kit de départ pour goupilles et coussinets #15000
- D.I.: 13/16"; D.E.: 2-1/4"

- Fonctionne sur:
- Dayton RB-211, RB-233
 - Flagg RB211, RB233
 - Freightliner 680-322-01-05, 680-322-01-50
 - Gaff 11066
 - Mack 43RU297M



LIS-29090 **\$117⁷⁵**

Outils pneum. pour goupilles et coussinets

- Retire et installe les coussinets de 1-3/8" et les goupilles coincées sur les camions et remorques
- Retire aussi les coussinets à ressort à lames (leaf spring bushing)



Outils pour la pose et l'extraction des coussinets de suspension arrière Freightliner, capacité de 15 tonnes

- Retire et pose les coussinets à enveloppement unique des suspensions arrière **FAS II Airliner Freightliner** ainsi que les coussinets de suspension de séries **Neway AD Truck and Tractor**



OTC-4244 **\$117⁴⁵**
Outil pour coussinets de suspension arrière Freightliner



OTC-4245 **\$117⁴⁵**
Kit "master" pour coussinets de suspension arrière Freightliner
 • Comprend la pompe pneumatique/hydraulique #OTC-2510A: 10,000 psi

OTC-4247-FR **\$117⁴⁵**

Kit de coussinets de suspension arrière avec pompe pneum./hydr.

- Comprend: cylindre hydr. de 25T, plaques et jambes d'extraction complètes et jeu d'adaptateurs

Fonctionne sur:

- Susp. arrière Hendrickson, y compris: Primaax EX, Comfort Air et FCCC V-Ride (TM) Pivot et coussinets de suspension D-Pin
- Suspensions arrière Freightliner, y compris: Bagues de suspension arrière FAS II Airliner à double et simple enveloppe



OTC-4261 **\$117⁴⁵**

Outil de pose et d'extraction de coussinets pour suspension Hendrickson Airtek NXT

- Comprend un cylindre hydraulique de 25 tonnes et une pompe au pied



OTC-4263 **\$117⁴⁵**

Outil pour coussinets de suspension

- Pose et retire les coussinets de suspension
- Cylindre hydraulique d'une capacité de 25 tonnes et une plaque de pression



OTC-4255 **\$1454⁸⁵**

Adaptateurs pour coussinets Hendrickson Airtek NXT

- Utilisé avec l'outil#OTC-4263 pour extraire et poser les coussinets à ressort à lames sur les suspensions avant Hendrickson Airtek NXT de véhicules Freightliner Cascadia



OTC-4254-FR **\$117⁴⁵**

Adapt. pour coussinets de suspension arrière

- À utiliser avec les kits de service OTC #4247, #4275, #4261, ou #4263

Fonctionne sur:

- Suspensions arrière Hendrickson, y compris: Primaax EX, Comfort Air et FCCC V-Ride (TM) Pivot et coussinets de suspension D-Pin
- Suspensions arrière Freightliner, y compris: Bagues de suspension arrière FAS II Airliner à double et simple enveloppe



Démonte-pneus automatiques

COATS

HEN-8560995001



Démonte-pneu électrique RC-55 Rim Clamp®

- Convient aux jantes en alliage et en acier d'automobile et de camion léger
- Bras de levier RC Robo-Arm®, buse de scellement des talons intégrée
- Moteur électrique: 1 HP, 115 V, 60 Hz, 15 A
- **Diamètre de jante:** 6" - 24" externe - jusqu'à 28" avec adaptateurs (vendus séparément)
- **Diamètre max. de pneu:** 50" • **Largeur max. de jante:** 10.5"
- **Garantie:** 1 an sur pièces, 6 mois sur main d'oeuvre
- Système pneumatique disponible
- Accessoires supplémentaires disponibles sur demande



Fabriqué aux É-U



Installation et formation incluses



Démonte-pneu MAXX 70 Rim/Clamp®

- Pour les ateliers de pneus à grand volume ou de réparation générale
- Châssis plus large et plus robuste
- Plus de puissance, de vitesse et de fonctionnalités
- Convient aux jantes en alliage et en acier d'automobile et de camion léger/moyen
- Outil de montage/démontage Duckhead® et bras de levier Robo Arm pour faciliter le changement de pneus
- Démonte-talon manuel
- Double buse de scellement de talon
- La table sans index permet de gagner du temps
- **Diamètre de jante:** 6" - 24" externe - jusqu'à 30" avec adaptateurs en option
- **Diamètre max. de pneu:** 50"
- **Largeur max. de jante:** 16"
- **Garantie:** 3 ans sur pièces, 6 mois sur main d'oeuvre
- Encombrement: 74" L x 86" H x 44" P
- Autres accessoires disponibles en option



Fabriqué aux É-U



Installation et formation incluses



HEN-8183061 **\$57⁴⁵**

Outil de montage/démontage Duckhead® en nylon

- Élimine le contact métal à métal avec la roue
- Compatible avec tous les démonte-pneus de Séries X et de Séries RC



HEN-8184432 **\$104⁶⁵**

Outil de montage/démontage Duckhead® en plastique pour roues à rayons surélevés

- Lève le talon au dessus des rayons
- Compatible avec tous les démonte-pneus de Séries X et de Séries RC



HEN-81837101 **\$70³⁵**

Pâte lubrifiante pour les pneus - 7.7 lb



# Pièce	Moteur	
HEN-800MAXX70	110V	
HEN-800MAXX70220	220V 2HP, 60Hz	
HEN-800MAXX70A	Air 4HP	

Équilibreuse de roue



Fabriqué en Italie



HEN-800885



Équilibreuse de roue 885

- Placement direct des masses Tape-A-Weight™
- Modes d'équilibrage: 5
- Mode derrière le rayon: Oui
- Diamètre de la roue: 10" - 30"
- Largeur de la roue: 2" - 16"
- Diamètre max. du pneu: jusqu'à 38"
- Poids max. du pneu: 130 lb
- Interface: matrice DEL à clavier "soft touch"
- Saisie automatique des données: Distance/Diamètre/Largeur
- Freinage automatique: Oui
- Verrouillage automatique: Oui
- Démarrage automatique: à l'abaissement du capot
- Spécifications électriques: 110V, 1ph, 50/60 Hz, 3A
- Garantie: 1 an sur pièces, 6 mois sur main d'oeuvre



Installation et formation incluses

HEN-8113277C **\$633⁷⁵**

Ensemble cône avant pour camion léger - 40mm D.I.

- Cône double face avec plaque d'appui en métal
- Plage: 4.80" - 6.80"



COATS

Manomètres et gonfleurs de pneus



MIC-W1991 **\$115⁹⁵**

Manomètre et gonfleur de pneus à cadran

- Échelle: 10-174 psi (0.7 à 12 Bar)
- Tuyau de 5 pieds (1.5m)



LEG-AL2000FZ **\$30⁵⁵**

Manomètre et gonfleur de pneus

- Échelle: 20 à 170 psi
- Tuyau de 12" • Mandrin droit
- La jauge est graduée aux 2 psi de 20 à 100 psi



SGT-65100 **\$77⁸⁵**

Manomètre et gonfleur de pneus

- Échelle: 10-120 psi graduée aux 2 psi
- Mandrin double avec tuyau de 12"

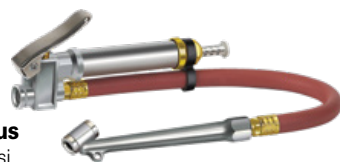

SGT-65110 **\$115⁷⁵**

Manomètre et gonfleur de pneus à cadran

- Échelle: 0-120 psi, 0-830 kPa
- Mandrin double de 6"
- Tuyau de 13" pivotant sur 360°



SGT-65120 **\$114⁹⁵**

Manomètre et gonfleur de pneus

- Échelle: 10-120 psi graduée aux 2 psi
- Levier à trois fonctions: gonfle les pneus, lit la pression et dégonfle
- Mandrin double de 6"
- Tuyau de 15" pivotant sur 360°



SGT-65130 **\$120⁷⁵**

Manomètre et gonfleur de pneus à cadran pour camions

- Échelle: 0 - 160 psi, 0 - 1100 kPa
- Mandrin double de 14"
- Tuyau de 13" pivotant sur 360°



AST-3083 **\$55⁸⁵**

Manomètre et gonfleur de pneus à cadran de 2.5"

- Échelle: 0-160 psi
- Gonfle, dégonfle, lit la pression
- Tuyau de 15" pivotant, mandrin double, mandrin verrouillable, raccords à air "M" & "T"



MIL-S-576A **\$192⁵⁵**



Manomètre et gonfleur de pneus à cadran

- Échelle: 0-160 psi, 0-11 Bar
- Tuyau de 15", mandrin double pivotant sur 360°
- Manomètre de 2.75" remplie de liquide assure une précision optimale et prévient les surpressions



Quantités limitées



LEG-AL2025FZ-2 **\$158⁸⁵**

Gonfleur de pneus à cadran avec deux tuyaux Flexzilla®

- Échelle: 10-170 psi / 0-11.7 Bar
- Gâchette de dégonflage
- Comprend les tuyaux flexibles Flexzilla® de 3 pieds et 15 pieds
- Raccord rapide



AST-3081 **\$97⁵⁵**

Manomètre et gonfleur de pneus à cadran de 3-1/8"

- Échelle: 0-174 psi / 0-12 Bar
- Gonfle, dégonfle, lit la pression
- Fonctionne avec le CO2
- Tuyau de 21"

AST-3018 **\$160²⁵**



Manomètre et gonfleur de pneus numérique

- Échelle: 3-175 psi
- Gonfle et dégonfle • Tuyau tressé de 21"
- Lecture: PSI, BAR, kGF, kPa
- Fonctionne avec l'azote et le CO2



ATD-8750 **\$123⁰⁵**



Manomètre et gonfleur de pneu

- Échelle: 0-255 psi / 0-1,800 kPa / 0-18 kg/cm² / 0-18 Bar
- Gonfle et dégonfle
- Mise en marche/arrêt automatique
- La gaine de protection en caoutchouc
- La jauge pivote sur 360° pour une lecture facile
- Comprend (2) piles AAA
- Tuyau de 23.5" avec mandrin d'air verrouillable

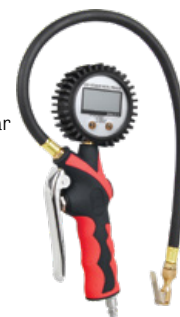

MRI-MH-30 **\$79⁹⁵**

Manomètre et gonfleur de pneus numérique Flate Mate

- Échelle: 174 psi / 12 bar / 1,200 kPa / 12.2 kg/cm²
- Gonfle et dégonfle • Tuyau de 6 pieds



Manomètres et gonfleurs de pneus



MRI-MHA-100

\$333⁸⁵

MARTINS
INDUSTRIES

Gonfleur automatique pour pneus

- Gonfle et dégonfle les pneus automatiquement
- Échelle: 174 psi / 12 bar / 1,200 kPa / 12 kg/cm²
- Tuyau de 6 pieds
- Batterie au Li-ion rechargeable peut gonfler jusqu'à 500 fois par charge
- Préréglez les 2 pressions que vous utilisez le plus
- Réglage de la surpression, compatible avec azote



MARTINS
INDUSTRIES

MRI-MW-64HP **\$598¹⁵**

Série Flatematic – Gonfleur automatique haute pression pour pneus

- Échelle: 0-232 psi
- Tuyau d'air de 25 pi
- Lecture: PSI, Bar, kPa, kg/cm²
- Cycles de purge d'azote



MRI-MW-60-4WAY **\$629⁴⁵**

Série Flatematic – Gonfleur automatique pour pneus à 4 sorties

- Échelle: 0-145 psi
- (4) tuyaux d'air de 8 pieds
- Lecture: PSI, Bar, kPa, kg/cm²
- Cycles de purge d'azote

AME-24867 **\$148⁰⁵**

Manomètre et gonfleur de pneus numérique Accu-Flate XL

- Échelle: 0-174 psi
- Gonfle, dégonfle, lit la pression
- Tuyau de 6 pieds
- Précision: ± 2 psi
- Lecture: PSI, BAR, kPa



AME
INSTR.

TIT-19357 **\$154¹⁵**

TITAN

Manomètre et gonfleur de pneus numérique

- Échelle: 0-174 psi
- Gonfle, dégonfle
- Tuyau de 22" avec mandrin verrouillable
- Lecture: PSI, Bar, kPa, kgf



KEN-35110 **\$17⁴⁵**

Ken-Tool

Bâton de vérification de pression des pneus de camion, 18"



LEG-HGH2-FZ **\$76⁷⁵**

Legney **ELEGANT**

Kit de gonflage pour camion

- Utilise l'aliment. en air du camion pour gonfler les pneus en situation d'urgence
- Tuyau Flexzilla® de 3/8" x 50 pieds
- Tête d'accouplement (glad-hand)
- Mandrin double 30"



NOCO

Gonfleurs portables 12V

- Gonflage automatique, puissance et vitesse raffinées
- Interface claire et intuitive: allumez l'appareil, réglez la pression et commencez à gonfler. Le compresseur s'arrête automatiquement lorsque la pression souhaitée est atteinte.
- Lampe de 60 lumens: 100%, 5%, 10%, SOS, clign., strobos., arrêt
- Comprend: sac de rangement, adaptateur pour valve Presta, adaptateur aiguille, adaptateur pour jouet gonflable



# Pièce	NOC-AIR10	NOC-AIR15	NOC-AIR20
Ampères max.	10A	15A	20A
Pression max.	60 PSI	60 PSI	100 PSI
Débit d'air max.	34 SLPM	40 SLPM	44 SLPM
Puissance du moteur	138W	200W	280W
Cycle de travail de 30 min.	30 PSI	40 PSI	40 PSI
Temps de gonflage 0-40 PSI	3.75 min.	2.9 min.	2.5 min.
Longueur du tuyau d'air	3 pieds	3 pieds	3 pieds
Longueur du cordon d'alim.	10 pieds	10 pieds	20 pieds
Calibre du fil	18 AWG	16 AWG	14 AWG
Type d'alimentation	Prise 12V	Prise 12V	Pinces micro
	\$186.55	\$229.55	\$286.95

MLW-2475-21XC **\$278⁴⁵**

Kit de gonflage compact 12V

- Échelle: 0 – 120 psi
- Convient aux pneus d'automobiles, camionnettes et équip. compacts
- Tuyau de 26"
- Comprend (4) accessoires: aiguille de gonflage, buse de gonflage, mandrin Presta, mandrin Schrader
- (1) Batterie 12V M12™ CP4.0
- (1) Chargeur



MLW-2848-20

Gonfleur de pneu M18™ 18V (Outil seul)

- Échelle: 0 – 150 psi • Lecture: PSI, kPa, Bar
- (4) Préréglages de mémoire
- Contrôle autom. de la pression; Arrêt autom.
- Tuyau de 36"
- Comprend (4) accessoires: aiguille de gonflage, buse de gonflage, mandrin Presta, mandrin Schrader



DEW-DCC020IB **\$174⁹⁵**

Gonfleur de pneus 20V MAX* avec ou sans fil

- Échelle: 3 – 160 psi
- Gonflage à haute pression avec arrêt auto.
- Tuyau haute-pression de 29"
- Rangement d'accessoires intégré
- Cordon 12V DC de 13.75 pieds
- Buse conique haute-pression
- Adaptateur de valve Presta
- Aiguille de gonflage



DEWALT

Manomètres et gonfleurs de pneus

MILTON



Manomètres pour pneus

# Pièce	Tête du mandrin	PSI	Applications	
Manomètres de type crayon				
MIL-S-921	Simple	5-50 psi	Automobile	\$13.25
MIL-S-928	Simple	5-50 psi	Tracteur Pneu rempli d'air/d'eau	\$18.75
MIL-S-925	Simple	20-120 psi	Camion • VR • Vélo	\$13.75
MIL-S-927	Double	20-120 psi	Camion	\$20.05
Manomètres de service				
MIL-S-976	Double	10-160 psi	Poids lourd	\$44.25
MIL-S-986	Double à tête droite	10-160 psi	Poids lourd	\$52.15
Manomètre à cadran				
MIL-S-934	Simple	0-120 psi	Automobile et camion <i>Modèle S-934 comprend une jauge de profond. de bande de roulement</i>	\$74.25

MILTON



Mandrin pneumatique droit double

- 1/4" FNPT • Max. 150 psi
- Pour l'intérieur des roues en tandem

# Pièce	Longueur	
MIL-S-693	6"	\$24.25
MIL-S-693-12	12"	\$36.75



MIL-S-698 **\$18²⁵**

Mandrin pneum. droit avec agrafe

- 1/4" FNPT
- Max. 150 psi
- Mandrins munis de valve
- Pas pour usage avec un gonfleur de pneu



MIL-S-699 **\$5⁶⁵**

Mandrin pneum. droit

Réservoirs d'essai pour pneus

LIS-19822

\$130³⁵

Liste

Réservoir d'essai pour pneus et pneus à chambre

- 31" x 12" x 12"



Jauges d'usure de pneus

AUTEL MaxiTPMS

TBE100

TBE200

MaxiTPMS – Outil d'analyse assisté au laser pour mesurer les bandes de roulement et les disques de frein

- Compatible avec les automobiles, VTT et poids lourds
- Fonctionnalités additionnelles si utilisé avec #ITS600
- Prend les mesures sans enlever la roue
- Mesure la bande de roulement au complet / Vérification rapide



# Pièce	AUL-TBE100	AUL-TBE200
Écran tactile	0.95"	1.65"
Caméra	• Caméra macro de 4cm, 1 Mégapixel	• Caméra macro de 4cm, 1 Mégapixel • Caméra à zoom de 10cm, 8 Mégapixel
Batterie au Li-Ion	1,300 mAh	3,000 mAh
Rappel par vibration	■	■
Précision de mesure	0.1mm	0.1mm
Données de mesure en temps réel affichées sur l'écran tactile	■	■
Affiche la courbe des données de mesure		■
Analyse d'usure irrégulière	Si utilisé avec #ITS600	■
Suggestions de remplacement et d'entretien: remplacement de pneu/disque, permutation des pneus, alignement des 4 pneus	Si utilisé avec #ITS600	■
Détails de test pour 1 bande de roulement/disque de frein		■
Rapport de test compréhensif avec TPMS	Si utilisé avec #ITS600	Si utilisé avec #ITS600
Scan DOT		■
Avis d'expiration de pneu		■
Liste de réf. de rappel de pneu		■
Prenez des photos de l'usure et des dommages des pneus		■
	\$482.15	\$616.65

SGT-65140 **\$9¹⁵**

Jauge d'usure de pneus

- Plage de mesure: 0 - 1" à graduations de 1/32" et 0 - 25mm à graduations de 1mm



FOW-74-225-500-0 **\$26¹⁵**

Jauge d'usure de pneus X-Tread®

- Pouce/Métrique/Fraction
- Plage: 1"/25mm
- Résolution: 0.0005"/0.01mm/1/64e
- Base de 2.1", tige de 0.095" de diamètre



Réparation des pneus

AST-7445 **\$38⁰⁵**

Astro

Kit de réparation des pneus

- Poignée pose-mèches de réparation
- Poignée d'alésage en spirale
- 40 mèches de 4" de long
- 2 clés Allen de 3mm • Lubrifiant



KT-340

BLACK JACK
Tire Repair

Kit de réparation des pneus

- Poignée pose-mèches de réparation
- Poignée d'alésage en spirale
- (2) clés Allen • Lubrifiant



KT-335

# Pièce	Application	Mèches de réparation	
BJK-KT-340	Automobiles	(40) Mèches 4", petits et grands diamètres	\$86.95
BJK-KT-335	Camions	(35) Mèches 6", petits et grands diamètres	\$86.95



8635

ATD



8630

Kit de réparation des pneus

- Poignée pose-mèches de réparation
- Poignée d'alésage en spirale
- (2) clés Allen • Lubrifiant

# Pièce	Kit	Application	Mèches de réparation	
ATD-8630	45-pcs	Automobiles	(40) Mèches de 4" (#ATD-86301)	\$66.35
ATD-8635	35-pcs	Camions	(30) Mèches de 7.5" (#ATD-86303)	\$34.35

AME-26148 **\$47⁸⁵**

Scellant liquide anti-crevaisson, 1 gallon

- Scelle les perforations jusqu'à 1/4"
- Lubrifie les jantes et les pneus pour un retrait facile
- Élimine la rouille sur les jantes
- À base d'eau pour un nettoyage facile
- Ne gèle pas
- Les pneus chauffent moins



Montré en usage

AME-73200

Écarte-talons automatique pneumatique pour pneu de camion

- Réparez le pneu sans avoir à le lever manuellement
- Régulateur d'air/lubrificateur
- Lampe de travail
- Entrée: 110VAC
- Pression d'air: 100 PSI
- Largeur de pneu max.: 13.75"
- Diamètre de pneu max.: 47"
- Poids du pneu max.: 330 lb



AME-73080 **\$371³⁵**

Écarte-talons monté au sol

- Plusieurs hauteurs avec ajustements de largeurs
- Pour les pneus de véhicules de plaisance et des camions légers de 13"-20"
- Des rouleurs robustes bercent le pneu
- Poids: 63 lb



Outils de service pour valves et TPMS



Ken-Tool

KEN-29999 **\$20⁸⁵**

ValveCapper® Pro - Outil de pose/dépose de bouchon et d'obus de valve de 11-3/4"

- Facilite la vérification à l'intérieur des roues en tandem
- Accédez aux corps de valve et aux bouchons sans déplacer votre véhicule
- Retient les bouchons et les obus de valve
- Convient aux bouchons en plastique ou en métal



LIS-15190 **\$16⁶⁵**

Outil pour obus de valve

- Pour le retrait et la pose des obus de valve standard



MIL-S-444 **\$7⁶⁵**

Outil pour obus de valve

- Pour le retrait et la pose des obus de valve
- Embouts pour valves à débit standard et valves gros débit



MIL-S-449 **\$20⁹⁵**

Outil pour obus de valve

- Pour le retrait et la pose des obus de valve de pneus sans chambre à air de type "snap-in"



MUELLER KUEPS

MUK-437 001 **\$17⁸⁵**

Outil pour obus de valve

- Pour le retrait et la pose des obus de valve
- Retient l'obus de valve une fois retiré



LIS-19860 **\$29⁵⁵**

Kit de dégonflage de pneus avec corps de valve TPMS

- Évacue rapidement l'air dans les pneus sans enlever le corps de valve
- Chaque outil est identifié pour pouvoir réinstaller les pneus dans leur position originale et d'éviter de reprogrammer le TPMS



Douilles et rallonges limiteur de couple

GW GEARWRENCH

GWR-89650 **\$131³⁵**
Kit de 5 rallonges limiteur de couple à percussion, 8" de long
 • 65 pi-lb (90 Nm)
 • 80 pi-lb (110 Nm)
 • 100 pi-lb (135 Nm)
 • 120 pi-lb (160 Nm)
 • 140 pi-lb (190 Nm)
 • Comprend un coffret de rangement



PA Astro

AST-78810 **\$174¹⁵**
Kit de 10 rallonges limiteur de couple
 Rallonge de 8" de long à prise 1/2"
 • 65 pi/lb (90Nm) • 110 pi/lb (150Nm)
 • 75 pi/lb (100Nm) • 120 pi/lb (160Nm)
 • 80 pi/lb (110Nm) • 130 pi/lb (175Nm)
 • 90 pi/lb (120Nm) • 140 pi/lb (190Nm)
 • 100 pi/lb (135Nm) • 150 pi/lb (200Nm)



SUN-2450 **\$195³⁵**
Kit de 5 rallonges limiteur de couple à prise 1/2"
 • 65 pi-lb • 120 pi-lb
 • 80 pi-lb • 140 pi-lb
 • 100 pi-lb

SUNEX[®] TOOLS



ATD-4380 **\$345⁸⁵**
Kit de 10 rallonges limiteur de couple – prise 1/2"
 • 65 pi-lb (88 Nm) ATD-43751
 • 70 pi-lb (95 Nm) ATD-43756
 • 80 pi-lb (110 Nm) ATD-43752
 • 90 pi-lb (120 Nm) ATD-43757
 • 100 pi-lb (135 Nm) ATD-43753
 • 110 pi-lb (150 Nm) ATD-43758
 • 120 pi-lb (160 Nm) ATD-43754
 • 130 pi-lb (175 Nm) ATD-43759
 • 140 pi-lb (190 Nm) ATD-43755
 • 150 pi-lb (200 Nm) ATD-43760

ATD



ATD

ATD-4375 **\$189³⁵**
Kit de 5 rallonges limiteur de couple – prise 1/2"
 • 65 pi-lb (88 Nm) ATD-43751
 • 80 pi-lb (110 Nm) ATD-43752
 • 100 pi-lb (135 Nm) ATD-43753
 • 120 pi-lb (160 Nm) ATD-43754
 • 140 pi-lb (190 Nm) ATD-43755



LT TOOLS

LOC-1460 **\$245⁰⁵**
Kit de 5 rallonges limiteur de couple à prise 1/2"

- Rallonges comprises:
 - 1400F: 65 pi-lb, 90 Nm
 - 1400E: 80 pi-lb, 110 Nm
 - 1400C: 100 pi-lb, 135 Nm
 - 1400I: 120 pi-lb, 160 Nm
 - 1400Q: 140 pi-lb, 190 Nm
- Tableau d'usage des rallonges (#LT-1400WC)



LT TOOLS

LOC-1470 **\$350⁶⁵**
Kit de 7 rallonges limiteur de couple à prise 1/2"

- Rallonges comprises:
 - 1400F: 65 pi-lb, 90 Nm
 - 1400E: 80 pi-lb, 110 Nm
 - 1400C: 100 pi-lb, 135 Nm
 - 1400K: 110 pi-lb, 150 Nm
 - 1400I: 120 pi-lb, 160 Nm
 - 1400Q: 140 pi-lb, 190 Nm
 - 1400BB: 160 pi-lb, 215 Nm
- Tableau d'usage des rallonges (#LT-1400WC)



Série 1600 – Rallonges limiteur de couple à prises 3/4" et 1" pour écrous de camion

LT TOOLS

# Pièce	Prise	Couple	
LOC-1600O	3/4"	175 pi-lb	\$119.05
LOC-1600N	3/4"	250 pi-lb	\$119.05
LOC-1600M	3/4"	475 pi-lb	\$119.05
LOC-1600R	1"	250 pi-lb	\$119.05
LOC-1600B	1"	400 pi-lb	\$119.05
LOC-1600P	1"	475 pi-lb	\$119.05
LOC-1600Y	1"	550 pi-lb	\$119.05



LT TOOLS

LOC-1500-LWC(2023) **\$80²⁵**
Tableau d'usage des douilles limiteur de couple – 28" x 28"

- Comprend les spécifications de 31 douilles ainsi que la couverture pour de milliers de véhicules



Douilles et rallonges limiteur de couple



LTI Tools SÉRIE 1500 – Kits de douilles limiteur de couple à prise 1/2"

- Les kits incluent un tableau d'usage en couleur
- Se référer au tableau de la Série LTI 1500 pour les spécifications

# Pièce	Kit	Douilles SÉRIE 1500 comprises:	
LOC-1550	4 Pièces	A, C, E, I	\$205.25
LOC-1560	4 Pièces	BB, I, Q, Y	\$205.25
LOC-1500	8 Pièces	A, B, C, E, F, G, I, Q	\$404.65
LOC-1510	10 Pièces	A, B, BB, C, E, F, G, I, K, Q	\$486.95
LOC-1595	12 Pièces	A, B, BB, C, DD, E, F, G, I, K, Q, TT	\$596.95

SUN-2880 **\$508⁹⁵** **SUNEX[®]**
TOOLS

Kit de 10 douilles 1/2" limiteur de couple

- 17mm: 55 pi-lb et 80 pi-lb • 21mm: 80 pi-lb
- 19mm (3/4"): 65 pi-lb, 80 pi-lb, 100 pi-lb
- 22mm (7/8"): 120 pi-lb, 140 pi-lb
- 13/16": 100 pi-lb • 15/16": 140 pi-lb

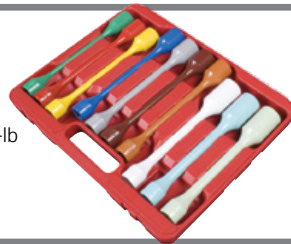

KEN-30176 **\$297⁰⁵**
**Kit de 6 douilles limiteur de
couple à prise 1/2"**

- 19mm (3/4"): 65 pi-lb – Jaune
- 19mm (3/4"): 80 pi-lb – Bleu
- 19mm (3/4"): 100 pi-lb – Gris
- 21mm: 60 pi-lb – Noir
- 3/16": 100 pi-lb – Brun
- 7/8": 120 pi-lb – Blanc

Ken-Tool[®]



KEN-30190 **\$556⁴⁵**
Kit de 12 douilles limiteur de couple à prise 1/2"

- 17mm: 45 pi-lb – Vert foncé
- 17mm: 80 pi-lb – Rouge
- 19mm: 90 pi-lb – Doré
- 19mm (3/4"): 65 pi-lb – Jaune
- 19mm (3/4"): 80 pi-lb – Bleu
- 19mm (3/4"): 100 pi-lb – Gris
- 21mm: 60 pi-lb – Noir
- 21mm: 80 pi-lb – Orange
- 13/16": 100 pi-lb – Brun
- 7/8": 100 pi-lb – Bleu foncé
- 7/8": 120 pi-lb – Blanc
- 7/8": 140 pi-lb – Aqua



KEN-30175 **\$216⁴⁵**
**Kit de 4 douilles limiteur de
couple à prise 1/2" pour VUS**

- 19mm (3/4"): 100 pi-lb – Gris
- 21mm: 150 pi-lb – Turquoise
- 13/16": 100 pi-lb – Brun
- 7/8": 140 pi-lb – Aqua



Série 1500 – Douilles limiteur de couple à prise 1/2"

- Appliquent le couple correcte et nécessaire aux écrous de roue
- Convient à la plupart des marques et modèles domestiques et importés d'automobiles, camions légers, VUS et fourgonnettes

# Pièce	Couleur	Grosueur	Couple	Nm	
LOC-1500A	BRUN	13/16"	100 pi-lb	135 Nm	\$50.95
LOC-1500AA	VERT CITRON	22mm	80 pi-lb	110 Nm	\$50.95
LOC-1500B	ORANGE	21mm	80 pi-lb	110 Nm	\$50.95
LOC-1500BB	TURQUOISE	21mm	150 pi-lb	200 Nm	\$50.95
LOC-1500C	GRIS	3/4"/19mm	100 pi-lb	135 Nm	\$50.95
LOC-1500CC	ROSE	17mm	90 pi-lb	120 Nm	\$50.95
LOC-1500D	NOIR	21mm	60 pi-lb	80 Nm	\$50.95
LOC-1500DD	BLEU CIEL	21mm	100 pi-lb	135 Nm	\$50.95
LOC-1500E	BLEU	3/4"/19mm	80 pi-lb	110 Nm	\$50.95
LOC-1500F	JAUNE	3/4"/19mm	65 pi-lb	90 Nm	\$50.95
LOC-1500G	ROUGE	17mm	80 pi-lb	110 Nm	\$50.95
LOC-1500GG	BEIGE	1-1/16"	80 pi-lb	110 Nm	\$50.95
LOC-1500HH	ORANGE PÂLE	1-1/16"	100 pi-lb	135 Nm	\$50.95
LOC-1500I	BLANC	7/8"	120 pi-lb	160 Nm	\$50.95
LOC-1500J	TAN	1"	140 pi-lb	190 Nm	\$50.95
LOC-1500K	MAUVE	17mm	110 pi-lb	150 Nm	\$50.95
LOC-1500L	VERT POMME	1"	170 pi-lb	230 Nm	\$50.95
LOC-1500LL	GOMME BALLOUNE	22mm	175 pi-lb	235 Nm	\$50.95
LOC-1500Q	AQUA	7/8"	140 pi-lb	190 Nm	\$50.95
LOC-1500S	BLEU PÂLE	3/4"/19mm	55 pi-lb	75 Nm	\$50.95
LOC-1500SS	ARGENT	21mm	110 pi-lb	150 Nm	\$50.95
LOC-1500TT	VERT LIME	15/16"	135 pi-lb	175 Nm	\$50.95
LOC-1500V	MARRON	1-1/16"	140 pi-lb	190 Nm	\$50.95
LOC-1500XX	VANILLE	13/16"	160 pi-lb	220 Nm	\$50.95
LOC-1500Y	BLEU MARINE	7/8"	100 pi-lb	135 Nm	\$50.95

Outils pour écrous d'essieu



Fabriqués aux E-U

9852



9850



OTC-9850 **\$1416⁰⁵**

Présentoir de douilles pour écrous d'essieu, 21 pièces

◆ Voir le tableau ci-contre pour le contenu de ce présentoir

OTC-9852 **\$1018³⁵**

Présentoir de douilles pour écrous d'essieu, 12 pièces

● Voir le tableau ci-contre pour le contenu de ce présentoir



Fabriqués aux E-U

1290



1291

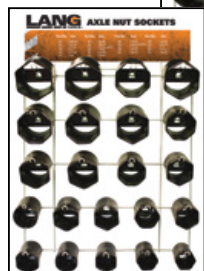

LAN-1291 **\$1273²⁵**

Présentoir de douilles pour écrous d'essieu, 22 pièces

✦ Voir le tableau ci-contre pour le contenu de ce présentoir

LAN-1290 **\$856⁶⁵**

Présentoir de douilles pour écrous d'essieu, 14 pièces

■ Voir le tableau ci-contre pour le contenu de ce présentoir

Douilles pour écrous d'essieu de roue de camion – VENDUES À L'UNITÉ

Grosseur de la douille	Pans	OTC # Pièce	Comprise dans #9850 ou #9852	OTC Prix	LANG # Pièce	Comprise dans LANG #1291 ou #1290	LANG Prix
2-3/32"	6	OTC-1901	◆	\$60.15	LAN-1201	✦	\$52.85
54mm (2-1/8")	6				LAN-1229	✦	\$49.75
2-1/4"	6	OTC-1920	◆	\$60.15	LAN-1220	✦ ■	\$54.85
2-3/8"	6	OTC-1902	◆	\$57.55	LAN-1202	✦	\$56.65
2-3/8"	6	OTC-1936 *	◆	\$57.55	LAN-1236 *		\$56.55
2-3/8"	8	OTC-1903		\$57.55	LAN-1203		\$56.45
2-1/2"	6	OTC-1921	◆ ●	\$60.15	LAN-1201	✦ ■	\$55.15
2-9/16"	6	OTC-1904	◆ ●	\$60.15	LAN-1204	✦ ■	\$54.25
2-9/16"	6	OTC-1928 *	◆ ●	\$60.15	LAN-1228 *	✦ ■	\$53.85
2-9/16"	8	OTC-1905		\$57.55	LAN-1205		\$59.65
2-5/8"	6	OTC-1922	◆ ●	\$60.15	LAN-1222	✦ ■	\$52.25
2-3/4"	6	OTC-1923	◆ ●	\$60.15	LAN-1223	✦ ■	\$73.05
2-3/4"	6				LAN-1245 *	✦	\$50.05
2-3/4"	8	OTC-1937		\$57.55	LAN-1237		\$82.75
2-7/8"	6	OTC-1932	◆ ●	\$60.15	LAN-1232	✦	\$63.45
2-7/8"	8	OTC-1933		\$57.55	LAN-1233		\$60.75
3"	6	OTC-1906	◆	\$60.15	LAN-1206	✦ ■	\$54.35
3"	8	OTC-1907		\$58.25	LAN-1207	✦	\$59.25
3-1/8"	6	OTC-1934	◆	\$60.15	LAN-1234		\$43.25
3-1/8"	8	OTC-1935		\$57.55	LAN-1235		\$43.05
3-1/4"	6	OTC-1908	◆ ●	\$56.75	LAN-1208	✦ ■	\$65.85
3-1/4"	8	OTC-1909	●	\$51.85	LAN-1209	✦ ■	\$66.15
3-3/8"	8	OTC-1924		\$57.55	LAN-1230		\$75.95
3-1/2"	6	OTC-1910	◆ ●	\$54.65	LAN-1210	✦ ■	\$61.15
3-1/2"	8	OTC-1911		\$65.05	LAN-1211		\$61.05
3-3/4"	8	OTC-1925		\$65.05	LAN-1225	✦ ■	\$72.25
3-3/4"	6	OTC-1926	◆	\$58.25	LAN-1231		\$73.55
3-13/16"	8	OTC-1927		\$68.05	LAN-1227	✦ ■	\$67.95
3-7/8"	6	OTC-1912	◆	\$68.05	LAN-1212	✦	\$59.15
3-7/8"	8	OTC-1913	●	\$59.85	LAN-1213	✦	\$58.95
4"	6	OTC-1914	◆ ●	\$57.95	LAN-1214	✦ ■	\$65.25
4-1/8"	6	OTC-1915	◆ ●	\$65.05	LAN-1215	✦ ■	\$69.45
4-1/8"	8	OTC-1940		\$65.05	LAN-1240		\$72.75
4-3/8"	6	OTC-1916	◆	\$65.05	LAN-1216		\$70.55
4-3/8"	8	OTC-1917		\$75.75	LAN-1217		\$73.35
4-1/2"	8	OTC-1938		\$79.15	LAN-1250		\$77.35
4-13/16"	8	OTC-1941		\$67.35	LAN-1241		\$82.35
4-7/8"	6	OTC-1918	◆	\$61.55	LAN-1218		\$81.75
4-7/8"	8	OTC-1919		\$74.75	LAN-1219		\$85.65
5-1/4"	6	OTC-1939	◆	\$103.05	LAN-1239		\$58.95

* Ces douilles s'adaptent aux écrous hexagonaux arrondis des essieux Dana de certains camions Ford.

Outils d'entretien général



LIS-19852 **\$22⁶⁵**

Bac pour roues de camion et remorque

- Préviens les dégâts d'huile pendant l'entretien des roues
- S'installe sur les jante à D.I. de 13-3/4" ou plus

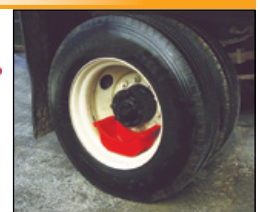

Outils pour écrous de roue, boulons de moyeu et écrous antivol



OTC-5047 **\$96¹⁵**
Pince pour chapeaux d'écrous de roue



LIS-51330 **\$63⁰⁵**
Pince ajustable pour chapeaux d'écrous de roue en chrome



CTA-4218 **\$32²⁵**
Douille à frappe 1/2" pour boulons Mercedes
• 17mm x 6 pans "design en fleur"
• Fonctionne sur les boulons 2009+



LOC-4200A **\$53⁵⁵**
Douille Twist à double extrémité pour écrous de roue endommagés
• 3/4" (19mm), 13/16" (21mm)



LOC-4000 **\$162⁸⁵**
Douilles pour enjoliveurs et écrous de roue antivol

- Fonctionne sur les verrous d'enjoliveurs de roues en fil GM, Ford et Chrysler sur les véhicules 1978-1997 ainsi que sur la plupart des écrous de roue antivol d'usine et de marché secondaire
- Comprend la douille à double extrémité #LT4200A pour les écrous de roue



STEELMAN^{pro}

STE-78537 **\$162⁸⁵**
Kit de 16 douilles pour déverrouiller les écrous de blocage antivol

- Comprend des clés pour une grande variété d'écrous sur le marché



ATD-3065 **\$220⁵⁵**
Kit de 16 douilles pour déverrouiller les écrous de blocage antivol

- Conçu spécifiquement pour retirer les écrous de blocage antivol des roues de marché secondaire



Access^{Tools}

AET-EO **\$128⁵⁵**
Kit de douilles Easy Off pour écrous de roues endommagés ou antivol

- Retire les écrous sans le besoin d'une clé
- 5 douilles à double extrémité conviennent à la majorité des véhicules: 17mm, 19mm, 21mm, 23mm, 26mm



JP Astro

AST-7402 **\$75⁴⁵**
Kit de 2 douilles double extrémité pour écrous antivol et écrous de roue endommagés

- 3/4", 13/16", 7/8" et 15/16"



JP Astro

AST-7404 **\$63³⁵**
Douilles pour écrous de roues endommagés avec manchons rotatifs en plastique

- 17mm, 19mm (3/4"), 21mm (3/16") et 22mm



SUNEX^{TOOLS}

SUN-2849 **\$174⁹⁵**
Kit de 9 douilles 1/2" à paroi mince avec manchons en plastique

- 17mm à 21mm, 3/4" à 1-1/16"

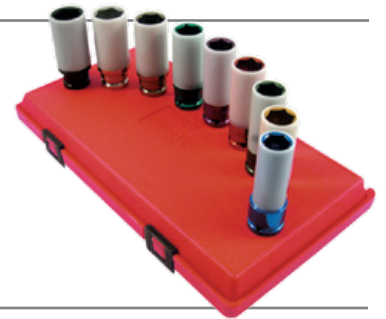

AME-67300 **\$165⁷⁵**
Nut Buddy – Extracteur manuel d'écrous de roue

- Desserre les écrous les plus tenaces
- Pour usage sur véhicules commerciaux
- Rapport d'engrenage: 58:1
- Couple de sortie: 2,950 pi-lb • Comprend (2) douilles: 1-1/2" (38mm) et 1-5/16" (33mm) – pas à percussion



Outils pour écrous de roue, boulons de moyeu et écrous antivol



CTA-4001 **\$84⁰⁵**

Kit de 5 douilles à chocs à prise 1/2" pour retirer les écrous de roue

- Retire les écrous de roue endommagés ou manquant les clés
- 3/4", 13/16", 15/16", 1", 1-1/8"



Douilles pour écrous de roues endommagés

# Pièce	Description	Plage/Contenu	
CTA-5700	Douilles à embouts "Twist" et Hex, 6 pièces	17mm, 19mm, 21mm, 7/8", 13/16"	\$242.45
CTA-1463	Douilles à double embout Hex, 5 pièces	18.5 x 19.5mm, 19 x 21mm, 21 x 21.5mm, 22 x 22.5mm, rallonge à prise 1/2"	\$98.25
CTA-7307	Douilles à double embout Hex, 7 pièces	17 x 17.5mm, 18.5 x 19.5mm, 19 x 21mm, 21 x 21.5mm, 22 x 22.5mm, 27 x 27.5mm, rallonge à prise 1/2"	\$155.15
CTA-7301	Douille Hex, 1 pièce	17mm x 17.5mm	\$23.25



CTA-5016 **\$330⁵⁵**

Douille de dépose et de pose de l'écrou de roue Porsche 911

- Applications: Carrera 997 et 991
- Couple max: 500 pi-lb (à utiliser avec une clé dynamométrique ou un multiplicateur de couple)
- Comparable à l'outil d'origine #99136106900



LIS-13050 **\$83⁶⁵**

Kit de douilles à double embout pour écrous de roue standard et endommagés, 4 pièces

- Comprend: 18.5mm x 19.5mm, 21mm x 21.5mm, 22mm x 22.5mm, et un poinçon



CAL-96120 **\$56⁷⁵**

Kit de 4 douilles à chocs métriques demi-taille à double embout pour écrous de roue endommagés

- Largeur accrue pour s'adapter aux écrous de roue endommagés et enflés
- Tailles: 17.5mm, 18.5mm, 19.5mm, 20.5mm, 21.5mm et 22.5mm
- Comprend une rallonge à percussion de 3"



AST-78204 **\$45⁵⁵**

Kit de 4 douilles à chocs à paroi mince à demi-tailles pour écrous de roue, prise 1/2"

- 17.5mm, 19.5mm, 21.5mm, 22.5mm



TIT-21126 **\$91⁹⁵**

Kit de 6 douilles à chocs à double embout à paroi mince pour écrous de roue endommagés, prise 1/2"

- Tailles: 18mm, 19mm, 21mm, 22mm, 18.5mm, 19.5mm, 21.5mm, 22.5mm



Douilles à tambour creux multiplicatrices de couple pour écrous de roue

- La conception à tambour creux augmente le couple de sortie des clés à chocs 1/2" plus que les douilles à anneau de puissance ou alourdies



# Pièce	Taille	
AST-71017L	17mm	\$47.15
AST-71019L	19mm (3/4")	\$47.15
AST-71021L	21mm (13/16") Paroi mince	\$49.15
AST-71022L	22mm (7/8") Paroi mince	\$49.15



CTA-5415 **\$116³⁵**

Outil de démontage de l'indicateur d'écrou de roue desserré

- Enlève facilement les indicateurs d'écrous de roue récalcitrants que l'on trouve sur de nombreux véhicules utilitaires lourds
- Ces indicateurs sont utilisés comme mesure de sécurité pour déterminer facilement si un écrou de roue s'est desserré avec le temps



Outils pour goujons de roues

TIGER TOOL

TGR-10618 **\$2309⁹⁵**

Kit de dépose/pose de goujons de roue de véhicules commerciaux

- Fonctionne sur les disques et les tambours hydrauliques
- Génère plus de 10 tonnes de pression
- Applications: camions et équipements lourds classes 6-8 (Kenworth, Peterbilt, Freightliner, Mack, Volvo, etc.)
- Nécessite une pompe hydraulique de 10,000 PSI



OTC

OTC-4295 **\$697⁶⁵**

Kit de dépose/pose de goujons de roue

- Couvre toutes les tailles de goujons
- Pas besoin de retirer le moyeu de roue
- Pour usage avec une clé à chocs



TIT-16023 **\$34⁴⁵**

Extracteur de goujons

- Pour goujons de 1/4" à 1/2" (6 - 12mm)
- Compatible avec une clé à chocs



LIS-22800 **\$47⁵⁵**

Pose-goujons

- Installe les goujons neufs sur la majorité des roues d'automobiles et de camions légers

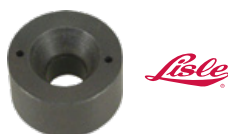

AST ASSENMACHER
SPECIALTY TOOLS

203

Extracteurs/pose-goujons

# Pièce	Description	
ASM-201	4 pièces – 6, 8, 10, 12mm	\$91.55
ASM-201-7	5 pièces – 6, 7, 8, 10, 12mm	\$121.65
ASM-202	5 pièces – 1/4", 5/16", 3/8", 7/12", 1/2"	\$119.25
ASM-203	7 pièces – 1/4", 5/16", 3/8", 7/12", 1/2", 9/16", 5/8"	\$173.35



LAN-802 **\$145²⁵** **LANG**

Kit de pose de goujons de roue, 12 pièces

- Installe les goujons à tête ronde
- Pour la plupart des automobiles, camions légers et VUS domestiques et importés
- Comprend: outils de pose, rondelle, espaceur et matrices de refiletage



TOOL AID
PROFESSIONAL AUTOMOTIVE TOOLS

SGT-65180 **\$225⁴⁵**

Kit de 10 tiges-guide pour goujons de roue

- Comprend 2 de chaque taille: M12 x 1.25, M12 x 1.5, M14 x 1.25, M14 x 1.5, M16 x 1.5



Lisle

LIS-14150 **\$111⁴⁵**

Kit de 8 tiges-guide pour goujons de roue

- Retirez et installez facilement les roues sur les véhicules dotés de boulons de moyeu
- Les tiges-guide permettent de suspendre la roue sans avoir à la balancer sur le petit rebord du moyeu
- Diamètres de filetage des tiges: (2) 12mm x 1.25; (2) 12mm x 1.5; (2) 14mm x 1.25; (2) 14mm x 1.5



Access Tools
"The undisputed leader in specialty tools"

AET-WB6 **\$59⁰⁵**

Tiges-guide pour roues sans goujons, 6 pièces

- Maintient la roue en place sur les véhicules européens sans goujons
- Comprend: 14 x 1.5 (noir), 14 x 1.25 (bleu), 12 x 1.5 (rouge)



9CIRCLE



Tiges-guide pour goujons de roue, 2 pièces

# Pièce	Filetage mâle	Applications	
9CL-96053	M12 x 1.50	Audi, Alfa Romeo, BMW, Mercedes, Mini, Porsche, Vauxhall, Volvo and VW	\$22.05
9CL-96054	M14 x 1.50	Audi, BMW, Citroen, Chrysler, Ferrari, Fiat, Ford, GM, Hyundai, Land Rover, Lamborghini, Mercedes, Opel, Peugeot, Porsche, Renault, Rover, Saab, Seat, Skoda, Vauxhall, VW	\$23.75
9CL-96055	M14 x 1.25	<ul style="list-style-type: none"> • Mini Cooper: 2007-2014 • BMW: 2007: X5; 2008: X5, X6; 2009: 750, X5, X6; 2010: 750, 760, X5, X6; 2011: 528, 535, 550, 740, 750, B7, X5, X6; 2012-2013: 325, 335, 528, 535, 550, 740, 750, B7, M5, X5, X6 	\$23.75
9CL-96068	M15 x 1.25	Mercedes-Benz GLE350, GLE450, GLE580, modèles GLS MHEV de 2019+	\$28.25
9CL-96061	M16 x 1.50	Dodge/Ram ProMaster 2014-2020	\$26.55

Resurfaçage et nettoyage des moyeux et goujons



MUK-433 502/M **\$67⁶⁵**

Resurfaçeur de moyeu de roue – 60mm interne

- Nettoie les surfaces de contact des roues et moyeux
- Comprend (1) tampon de 6.3" (160mm)



MUK-433 501 **\$109²⁵**

3 tampons de rechange pour #433 502/M



MUK-433 500 **\$108⁰⁵**

Resurfaçeur de moyeu de roue – 75mm interne

- Pour nettoyer le dispositif de rappel dans l'axe et la face d'appui entre la roue et le moyeu
- Vitesse max.: 500 RPM



MUK-433 507 **\$108⁰⁵**

Resurfaçeur pour l'intérieur de jante

- Pour usage sur le côté intérieur d'une jante en aluminium à diamètre agrandi de 3" (75mm)



MUK-282 260/KIT **\$135³⁵**

Kit de gommes coniques pour jantes, 7 pièces

- Enlève l'adhésif des masses d'équilibrage
- 60mm D. x 26mm H.
- Adaptateur de mandrin de perceuse inclus



Nettoyeurs de goujon



# Pièce	Description	
CPT-8940169794	M24 x 37L	\$67.95
CPT-8940169927	M20 x 60L	\$99.35
CPT-8940169928	M22 x 60L	\$99.35
CPT-8940169929	M24 x 60L	\$99.35
CPT-8940169795	M30 x 60L	\$99.35

Nettoyeurs de moyeu et goujon

- Noir: usage général; Mauve: action rapide
- Boîte de 10 disques

# Pièce	Grand.	Couleur	
GLI-53018	1.5" x 5/8"	Noir	\$31.95
GLI-56018	1.5" x 5/8"	Mauve	\$41.15
GLI-53029	2" x 5/8"	Noir	\$36.25
GLI-56029	2" x 5/8"	Mauve	\$45.85



TIT-51798 **\$22⁴⁵**

TITAN

Nettoyeur de moyeu de roue pour usage avec outils à percussion à prise 1/2"

- Pour nettoyer les moyeux de freins, les goujons de roues et les surfaces de montage des roues
- Comprend (2) tampons de nettoyage de 2"



TIT-51799 **\$28⁴⁵**

Kit de 5 tampons de nettoyage de rechange de 2" pour #TIT-51798



ESC-50170 **\$80⁸⁵**

ESCO

Stud Kleen™ – Nettoyeur de moyeu/goujon/roue TOUT-EN-UN actionné par outil à percussion

- Enlève la rouille, la corrosion et autres débris des jantes, des goujons et des tambours de freins
- Le tampon abrasif peut nettoyer jusqu'à 800 roues
- Pour automobiles et camions



AME-37330 **\$26⁸⁵**



Hub Buddy XL – Nettoyeur/resurfaçeur pour écrous de roue et disques actionné par un outil à chocs

- Enlève la rouille, la corrosion et autres débris des goujons, des tambours de freins et des jantes
- Comprend: 1 outil Hub Buddy XL et 1 tampon de nettoyage



AME-37335 **\$37⁸⁵**

6 tampons de rechange de 2" pour le Hub Buddy XL #37330



AME-37350 **\$111⁰⁵**

Hub Bro – Nettoyeur de moyeu de roue

- Large diamètre de 6.3" (160mm) pour nettoyer la surface de montage de roue
- Idéal pour le nettoyage de moyeu de roue euro
- Pour usage avec outil à percussion à prise 1/2"



3MM-21713 **\$57⁹⁵**

Tampons ScotchBrite™ Roloc™ pour le nettoyage de moyeu de frein

- Très gros grain
- 1-1/2" x trou de 5/8"
- Max. 20,000 RPM
- Boîte de 10 tampons



OTC-8342 **\$72⁹⁵**

OTC

Kit de resurfaçage de moyeu de roue

- Nettoie la rouille sur les goujons de roue et les disques de frein
- Pour la plupart des véhicules domestiques ou importés avec freins à disque
- 10 tampons de rechange: #OTC-552948



CAL-16 **\$111⁴⁵**



Kit de nettoyage des goujons de roue à changement rapide

- Grandeurs des brosses: 12mm (7/16"), 13mm (1/2"), 14mm (9/16"), 16mm (5/8"), et 22 mm (1/18")



Outils pour masses d'équilibrage

TBQ-6658 **\$32⁶⁵** 
Outil pour masses d'équilibrage
 • Pose, libère, taille et serre tous les types de masses d'équilibrage clipsées



GWR-3358 **\$56²⁵** 
Outil pour masses d'équilibrage
 • Pose, libère, taille et serre tous les types de masses d'équilibrage clipsées sans endommager les jantes



AME-51220 **\$19⁵⁵** 
Outil robuste pour masses d'équilibrage d'automobile
 • Pose, taille et libère tous les types de masses d'équilibrage



LIS-68130 **\$61⁷⁵** 
Outil pour masses d'équilibrage

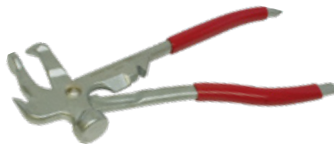

AST-9507 **\$35⁰⁵**
Outil 7-en-1 pour masses d'équilibrage
 • Retire les corps de valve et les adhésifs, coupe, modifie et installe les masses d'équilibrage



 Astro

MUK-282 240 **\$135³⁵** 
Outil pour masses d'équilibrage adhésives
 • Retire les masses adhésives sans endommager les jantes en aluminium



MUK-282 230 **\$17⁸⁵** 
Burin/couteau pour masses adhésives
 • Sert aussi à retirer les garnitures de carrosserie



GAI-GTF-01 **\$131⁶⁵**
Outil GT Force 2-en-1 de dépose et de pose des masses de roue
 • Gagnez du temps, sauvez vos doigts, perdez le marteau!
 • Ce outil est doté d'une extrémité magnétique pour l'application et d'une autre extrémité à crochet pour l'enlèvement des masses

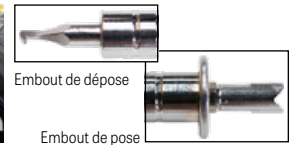

Alignement des roues

EZR-EZLINE **\$1039⁶⁵**
E-Z Line® - Kit d'alignement des roues par laser

- Fonctionne sur camions et remorques
- Alignement rapide et précis d'arbres et roues

Comprend:

- 4 lasers magnétiques à auto-centrage
- Galon à mesurer de 32 pieds (10m)
- 2 adaptateurs magnétiques pour sellette d'attelage ("cinquième roue")



 EZRED



 EZRED

EZR-EZLINEB1SW 
E-Z Line® - Kit complet d'alignement des roues par laser
 • Pour camions 18 roues, VR, véhicules commerciaux et remorques
 • Fonctionne avec 95% des véhicules de 2.5 tonnes et plus
 • Alignement précis d'arbres et roues, des essieux concaves et suiveur
 • Capable d'aligner un véhicule complètement chargé
 • Kit à usages multiples

Outils pour roues de poids lourd

AME-61020 **\$6⁶⁵** 
Protège-roue de camion à 10 trous

- Séparateur en composite à poser entre le moyeu ou tambour et la roue, et/ou entre deux roues dans les applications jumelées
- Protège les roues en aluminium ou en acier contre la corrosion et l'usure excessive
- Roues guidées par le moyeu: 285.75mm
- Diamètre de trou de boulon: 22mm
- Modèle Alcoa: 011000
- Modèle Accuride: 5903
- Vendu à l'unité



Douilles pour roues Budd, prise 1"

# Pièce	Grosueur	
OTC-1948A	33mm Hex	\$82.65
OTC-1947A	41mm Hex	\$82.65
OTC-1949A	1-1/2" Hex	\$82.65



 OTC

ROUES ET PNEUS (entretien et service)

Cages de gonflage des pneus

MARTINS
INDUSTRIES

Fabriqu^é
au Canada

NOUVEAU

Cages de sécurité pour le gonflage des pneus

- Cages en acier robustes de haut calibre et protègent les travailleurs, les équipements et les installations
- Peinture en poudre cuite de qualité supérieure
- Les cages rencontrent ou excèdent les normes OSHA pour gonflage à 130 psi
- Garantie de 2 ans

MIC-2OSFA

MIC-2WB

MIC-3

MIC-4

MIC-5

# Pièce	Barres	Grandeur max. des pneus	Longueur	Largeur	Hauteur	Poids
MRI-MIC-2OSFA	2	50" OD X 16" W	25-3/4"	21-1/8"	57"	59 lbs
MRI-MIC-2WB <i>Base large</i>	2	48" D.E X 21" La.	29"	16-3/4"	52"	78 lb
MRI-MIC-3	3	47" D.E X 19" La.	26-1/4"	22-1/4"	57-5/16"	108 lb
MRI-MIC-4	4	47" D.E X 19" La.	26-1/4"	31-5/8"	57-5/16"	147 lb
MRI-MIC-5	5	47" D.E X 19" La.	26-1/4"	41"	57-5/16"	182 lb



MRI-MIC-ROLLER **\$174⁵⁵**

Base à rouleaux pour cage de gonflage pour pneus

- Roulez facilement votre ensemble pneu/jante dans une cage de gonflage pour placer la valve dans la bonne position
- Convient aux pneus de véhicules passager & VUS, pneus poids lourd "super single"
- Base portable, supporte jusqu'à 450 lb
- 15" x 15" x 2"
- 100% compatible avec les cages MIC-3, MIC-4, MIC-5 et MIC-OTR de MARTINS (vendues séparément)

Supports à pneus

MARTINS
INDUSTRIES

Fabriqu^é
au Canada

Pneus non
compris.

Pneus non
compris.



MTSR-3

MTSR-4

MTSR-5

Supports à pneus

- Pour pneus de véhicules passager et VUS
- Les rayonnages sont ajustables par incréments de 1"
- Ces modèles redessinés ne sont pas compatibles pour être fixés dos à dos avec les anciens modèles # MTS-92, MTS-924 ou MTS-925.

# Pièce	MRI-MTSR-3	MRI-MTSR-4	MRI-MTSR-5
Étagères	3	4	5
Dimensions	Lo.: 84-3/4" La.: 16-3/8" H: 85-5/8"	Lo.: 84-3/4" La.: 16-3/8" H: 117-1/4"	Lo.: 84-3/4" La.: 16-3/8" H: 150-1/8"
Capacité de pneus	≈ 24 pneus	≈ 32 pneus	≈ 40 pneus
Capacité max. de charge par étagère	500 lb	500 lb	500 lb
Poids à l'expédition	73 lb	95 lb	119 lb

Outils de montage et démontage des pneus

TITAN

TIT-85533 **\$50⁸⁵**

Kit de cuillères à pneus pour motos/petits pneus avec protecteurs de jantes, 5 pièces

- Les protecteurs de jante en polypropylène protègent contre les rayures et les éraflures et les poignées en corde empêchent de perdre les protecteurs à l'intérieur des pneus



OTC

OTC-5736-30 **\$92³⁵**

Cuillère de montage et démontage de pneu, 30"



OTC

OTC-5732 **\$155⁴⁵**

Pince-étou pour barre de montage/démontage



OTC

OTC-5733 **\$134⁶⁵**

Pince-étou pour monter/démonter



Outils de montage et démontage des pneus



Outils de montage/démontage de pneus

# Pièce	Modèle	Description	Taille	
KEN-32120	T20	24" – Cuillère courbée de montage/démontage de pneu	11/16"	\$55.65
KEN-33220	T20A	30" – Cuillère courbée de montage/démontage de pneu	11/16"	\$62.05
KEN-33219	T19A	30" – Cuillère droite de montage/démontage de pneu	11/16"	\$62.05
KEN-33341	T41	30" – Démonte-talons à col de cygne	7/8"	\$113.25
KEN-33342	T42	30" – Démonte-talons	7/8"	\$113.25
KEN-32116	T16A	16" – Barre de montage/démontage de petits pneus	7/16"	\$40.25
KEN-34645	T45A	37" – Barre Super Duty de montage/démontage de pneu	3/4"	\$131.45
KEN-34645C	T45AC	37" – Barre classique de montage/démontage de pneu	3/4"	\$151.75
KEN-34647	T45HD	41" – Barre de mont./démont. de pneu sans chambre	7/8"	\$168.05
KEN-34747	T46A	36" – Barre droite de montage/démontage de pneu	3/4"	\$126.55
KEN-34848	T47B	49.5" – Barre droite de mont./démont. de pneu sans chambre	1"	\$326.25
KEN-34847	T47A	52" – Barre droite de montage/démontage de pneu	1"	\$313.35
KEN-35329	T11E	30" – Marteau démonte-talons avec manche en bois		\$227.85
KEN-35429	TG11E	32" – Marteau démonte-talons avec manche en fibre de verre		\$278.45



ESC-10202 ESCO

Démonte-talons pour pneus pneum./hydr. "Combi"

- Fonctionne sur les assemblages roues/jantes simples, deux pièces et trois pièces, y compris quelques nouveaux styles de roue

Comprend:

- #10101 – Démonte-talons "Combi" de 13.8 tonnes
- #10592 – Pompe pneumatique/hydraulique de 5 pintes
- #10604 – Tuyau de 8 pieds et raccord
- #10601K – Tuyau court de 6" avec réducteur



ESC-70160 **\$187⁴⁵** ESCO

Démonte-talons manuel

- Travail sur le pneu sans avoir à enlever la roue
- Convient aux pneus de tracteur agricole et de pelleuse de 38" et 42" à 14 plis avec jantes à base creuse, ainsi qu'aux petits pneus de VTT et de tondeuse à gazon
- Actionné avec une cliquet pneumatique ou avec un cliquet manuel et une douille



ESC-70150 **\$179⁷⁵** ESCO

Démonte-talons à inertie d'usage intensif



AME-71500 **\$273⁸⁵**

Démonte-talons à inertie d'usage Big Buddy

- L'embout à ressort réduit le rebond



ESCO

ESC-10165 **\$1570¹⁵**

Démonte-talon pour pneus agricoles à double roues, capacité 5 tonnes

- Sert à casser le talon intérieur des pneus extérieurs, éliminant ainsi le besoin de retirer le pneu des tracteurs agricoles à double roue
- Ouverture min./max.: 4.5" à 12" de large
- Conçu pour être utilisé avec une pompe hydraulique, un tuyau et d'autres accessoires (non inclus)



AST-7449 **\$33⁵⁵**

Soulève-talon de 20"

- Outil de démontage qui fonctionne avec les machines à pneu



ESC-20408 **\$920⁶⁵**

Pneu-Tek – Démonte-pneu pneumatique universel à percussions

- Travaille sur les pneus difficiles de 19.5" à montage inversé
- Fonctionne sur tous les pneus de 10" et plus
- Idéale pour les pneus de véhicules agricoles, niveleuses, chargeuses, équipements forestiers et rétrocaveuses



Outils de montage et démontage des pneus



ESC-90518-100-KIT **\$545¹⁵**

Kit de montage/démontage de pneus de camion

- Démonte les pneus de camion sans chambre à air de 22.5" à 24.5"
- Monte tous les pneus sans chambre à air de 17.5" à 24.5"
- Pince de retenue pour talon



AME-71050 **\$531³⁵**

Kit de montage/démontage de pneus Golden Buddy

- Outils pour roues de 22.5" et 24.5"
- Comprend une pince de retenue pour talon

GRATUIT!

Quantités limitées

Achetez #AME-71050 et obtenez #AME-67301: Extracteur d'écrous de roue Nut Buddy Jr. avec douilles de 17, 19 et 21mm.



Canons à air



Canons à air Bead Bazooka® 2^e Génération

- Décharge d'air automatique rapide
- Réservoirs ultra compacts et de poids léger

# Pièce	Réservoir	Applications	
GAI-GBB3L2	3L	ATV, motos, voitures, et véhicules commerciaux légers	\$465.05
GAI-GBB6L2	6L	Motos, voitures, camionnettes, et véhicules commerciaux lourds	\$565.15
GAI-GBB10L2	10L	Voitures, camionnettes, véhicules commerciaux lourds et agricoles légers	\$663.85



Canons à air Hurricane™ en aluminium léger pour installer les talons de pneu

- Système de décharge d'air à bouton poussoir facile, rapide et puissant
- Le boîtier en acier protège la soupape de sécurité et la jauge de pression
- Max. 165 PSI
- Pieds protecteurs en caoutchouc

# Pièce	Réservoir	Dimensions	Poids	
ESC-20387	5 gallons	30" x 11" x 12.5"	19 lb	\$503.15
ESC-20388	9 gallons	28" x 14" x 14.5"	23 lb	\$566.35
ESC-20389	13 gallons	31" x 14" x 15"	24 lb	\$638.75

ATD-9905 **\$424²⁵**

Canon à air pour installer les talons de pneu - 5 gallons

- Pour tous les pneus de 4" à 24.5"
- Réservoir en acier ASME



MRI-MBS-5 **\$249¹⁵**

Canon à air pour installer les talons de pneu - 5 gallons

- Compatible avec l'azote
- Réservoir en acier
- Poids: 26 lb



Canons à air Cyclone X-Series™ en acier pour installer les talons de pneu

- Système de décharge d'air rapide et puissant
- Max. 165 PSI
- Pieds protecteurs en caoutchouc



# Pièce	Réservoir	Dimensions	Poids	
ESC-20390	5 gallons	18" x 14.5" x 15"	31 lb	\$326.05
ESC-20391	10 gallons	24" x 16.5" x 17"	46 lb	\$338.05



Canon à air Cyclone™ "classique" avec réservoir en acier très résistant pour installer les talons de pneu

- Le système de décharge en embout offre un meilleur contrôle et une plus grande stabilité tout en asseyant les talons les plus résistants
- Long barillet de style "cloche" se fixe en toute sécurité sur le pneu/la roue pendant le gonflage
- Convient aux pneus de VTT jusqu'aux pneus de camion de 24.5" • Max. 165 PSI
- Pieds protecteurs en caoutchouc



# Pièce	Réservoir	Dimensions	Poids	
ESC-20380	5 gallons	22" x 13" x 13"	34 lb	\$335.25

Service de bielle pendante (Pitman Arm) et barre d'accouplement (Tie Rod)

Lisle

LIS-58100 **\$306⁹⁵**

Kit pour Tie Rods internes

- Douille plus longue convient aux tie rods à prise inaccessible
- 12 grandeurs: 1-3/16", 1-1/4", 1-3/8", 1-1/2", 1-5/16", 1-7/16", 29mm, 32.5mm, 33.6mm, 38.4mm, 40mm et 42mm



LIS-45750 **\$150³⁵**

Kit pour Tie Rods internes

- 6 grandeurs: 33.6mm, 1-3/16", 1-1/4", 1-5/16", 1-7/16", 1-1/2"



MAYHEW
TOOLS

Fabrique en France

GRATUIT!
Quantités limitées

Achetez #MAY-81447 et obtenez #MAY-28680: Pince à long câble flexible pour colliers de serrage.

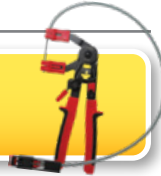

MAY-81447 **\$477⁵⁵**

Kit interchangeable pour Tie Rods internes

- Fonctionne avec les joints à rotule carrés/rectangulaires ou cylindriques
- Adaptateurs: 28-34mm, 34-39mm, 39-45mm



MUELLER KÜMPF



MUK-512 002 **\$176⁹⁵**

Clé multiprise pour Tie Rods internes

- Convient aux tie rods rondes ou hexagonales
- Deux long. de manche: 10"-15" (260-390mm)
- Diam. de prise: 0.55"-0.9" (14-23mm)
- Largeur de prise: 1.6" (40mm)



MUK-608 950 **\$149⁶⁵**

Clé à prise 1/2" pour le service de l'embout des Tie Rods

- Conçu pour le service et l'ajustement de l'embout des tie rods
- Outil universel à pleine ouverture permet le remplacement des joints à rotule ou l'alignement des roues

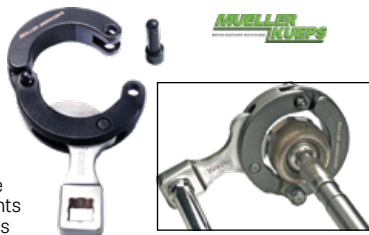

Cal-Yan
TOOLS

CAL-946 **\$31⁷⁵**

Outil pour retirer les Tie Rods internes

- Retire le tie rod interne sans retirer le tie rod externe



STK-71465 **\$56⁹⁵**

Pince-étau pour embout de Tie Rod séparé

- Pince-étau en C procure une réparation rapide et temporaire en réaccouplant le joint à rotule séparé



OTC-7503 **\$139⁸⁵**

OTC

Puller de Tie Rod externe

- Fonctionne sur les véhicules à traction avant ou arrière, domestiques et importés
- Applique jusqu'à 5 tonnes de force



OTC-6275 **\$154⁸⁵**

OTC

Kit d'ajustement de Pitman Arm et Tie Rod

- Comprend un outil à Pitman Arm et quatre outils de tie rod



PA Astro

AST-7802 **\$75⁵⁵**

Kit d'outils de réglage pour Tie Rod/Pitman Arm



TGR-10310 **\$209⁹⁵**

TIGER TOOL

Fabrique au Canada

Kit d'outils pour retirer les embouts de Tie Rod

- Déloge les rotules en quelques coups de marteau sans endommager les surfaces filetées, les joints en caoutchouc ou les embouts de graissage

Comprend:

- 7/8" - 14: Camions poids lourd (#10301)
- 3/4" - 16: Camions intermédiaires (#10302)
- M20 x 1.5: Camions européens (#10304)



TGR-10353 **\$209⁹⁵**

TIGER TOOL

Douille à prise 3/4" pour embout de Tie Rod

- Pour le service des camions et équipements de classes 6-8 (Kenworth, Peterbilt, Freightliner, Mack, Volvo, etc.)
- D.I. de 3.0" / Largeur de fente de 1.25"



SUN-2801 **\$27⁷⁵**

Douille à prise 1/2" pour embout de barre d'accouplement (Tie Rod)

- Capable de retirer les boulons usés de 75%



SLY-18200 **\$103⁵⁵**

Adaptateur de couple de 46mm pour Pitman Arm

- Pour le service et le remplacement du Pitman Arm sur les véhicules 2010+ Ford, GM, Dodge et autres camionnettes pick-up pleine grandeur



Service de bielle pendante (Pitman Arm) et barre d'accouplement (Tie Rod)

SLY-68800A **\$345²⁵**

Puller de Pitman Arm à profil bas

Fonctionne sur la plupart des applications de Pitman Arm, incluant:

- La majorité des camions et VUS GM à châssis C et K de 1988-2000 (et plus récent)
- Camions et VUS équipés d'un embrayage de direction avec axe du secteur denté de 2001+



SLY-11880A **\$662⁶⁵**

Puller de Pitman Arm

Fonctionne avec les Ford F250/F350 et de nombreux pickups de 3/4 à 1 tonne utilisant le grand boîtier de direction TRW, et maintenant les modèles F450/F550 avec le boîtier de direction ZF



SLY-14900 **\$540⁹⁵**

Puller de Pitman Arm Sheppard

Applications:

- M80, M90, M100, M110, 292, 392, 492 & 592
- Pour usage sur Chevy/GMC, Freightliner, Kenworth, Mack, Navistar, Paccar, Peterbilt, Volvo, et plusieurs autres



LIS-41970 **\$68⁵⁵**

Puller de Pitman Arm, camions Ford

- Convient aux camions Ford F250 et F350 2005+
- Écart maximum: 3.08"



OTC-6497 **\$201⁴⁵**

Puller de Pitman Arm, Super-Duty

- Convient à Ford F-250 2005+ et camions Super-Duty F-350 4WD
- Écart maximum: 3-1/4"



OTC-7314A **\$80¹⁵**

Puller de Pitman Arm

- Pour le service de presque n'importe quel Pitman arm sur véhicules ou camions légers
- Écart: 1-5/16"



OTC-6496 **\$162⁷⁵**

Puller de Pitman Arm

- Convient à la plupart des VUS 4WD et pickups domest.:
 - 1998 - 2003 Ford Navigator
 - 1997 - 2004 Ford F-150 et Expedition
 - 1991 - 2004 Oldsmobile Bravada
 - 1988 - 2005 Camions GMC S10/S15 et Chevy Blazers
 - 1992 - 2011 Chevy Suburban
 - 1988 - 2011 Pickups GMC & Chevy 1/2, 3/4 et 1 tonne
 - 1995 - 2011 Chevy Tahoe et GMC Yukon/Denali



OTC-6295 **\$318²⁵**

Kit d'outils pour le service d'avant-train

- Comprend cinq outils populaires pour l'entretien des bras Pitman, des joints à rotule et des barres d'accouplement (tie rod)



CAL-18650 **\$105¹⁵**

Écarteur de Pitman Arm de poids lourd

- Fonctionne sur divers Pitman Arm de véhicules et équipements de classe 3-8



TIGER TOOL



TGR-10385 **\$241⁴⁵**

Puller de Pitman Arm Sheppard M100

TGR-10389 **\$356⁹⁵**

Puller de Pitman Arm Sheppard M110

LIS-41220 **\$244²⁵**

Kit de 5 fourches séparateur à forte épaisseur

- Plus épaisses de 20% procurent un meilleur effet de levier pour les travaux de joints à rotule, Pitman Arms, Tie Rods (barres d'accouplement) ainsi que d'autres applications



LIS-41500 **\$90⁰⁵**

Kit de fourches séparateur

- Tige .401"
- Tailles: 11/16", 15/16", 1-1/8"



ATD-8705 **\$93⁵⁵**

Ensemble de séparateurs de joint à rotule et Tie Rod, 5-pcs

- 11/16", 15/16" et 1-1/8"
- 1 manche pour marteau manuel
- 1 manche pour marteau pneumatique



OTC-6299 **\$171⁵⁵**

Kit de 5 fourches séparateur

- 11" x 1-1/8"; 11-3/4" x 1-5/8"; 11-5/8" x 1-7/16"; 16" x 11/16"; 16" x 15/16"



MAY-31940 **\$288⁸⁵**

Kit de 5 fourches séparateur à tige .401"

- 11/16", 15/16", (2) 1-3/8", 1-11/16"



Service de servodirection

OTC-5079 **\$1496¹⁵**

Testeur de pompe de servodirection de camion lourd

- Applications: systèmes de servodirection Eaton/Vickers, TRW, Ross, et Shepard
- Mesure le débit d'huile de 1 à 10 gallons, jusqu'à 3,000 psi de pression



ATD-5556 **\$268²⁵**

Vérificateur de direction assistée et crémaillère

- Comprend la plupart des adaptateurs pour tester les véhicules et camions légers domestiques ainsi que quelques importés
- Jauge de 2-1/2" affiche les lectures de pression de 0-2,000 psi et de 0-140 BAR



Service d'axe de fusée (King Pin)

TIGER TOOL Fabrique au Canada

TGR-90150 **\$2204⁹⁵**

Presse de service intensif pour axes de fusée (King Pin)

- Génère une force de 46,000 lb
- Convient aux axes de fusée (King Pin) droits ou coniques de 7/8" à 2-5/32"
- Adaptateur spécial requis pour camions Isuzu NPR et GMC/Chevrolet W-series (#90151)
- Non compatible avec les essieux FL981



TGR-90153 **\$650⁹⁵**

Plaque de dégagement pour axes de fusée (King Pin) de 2-1/2"

- À utiliser avec la presse (#90150). Cet adaptateur permet le service des King Pin droits et coniques de 2-1/2".



TGR-15200 **\$629⁹⁵**

Presse pour barre de torsion conique

- Démonte efficacement les barres de torsion transversales des suspensions Neway et Hendrickson
- À utiliser avec un outil à chocs jusqu'à 1"



OTC-4240A

Presse d'une capacité de 30 tonnes pour axes de fusée (King Pin) et les goupilles des segments de frein

- Convient aux axes de fusée (King Pin) droits ou coniques de 7/8" à 2" de diamètre et jusqu'à 11-1/4" de long



ESC-40310 **\$37⁶⁵**

Douille pour axe de fusée (King Pin) de camions Mack, prise 1/2"

- Diamètre de la douille: 1.8"



Outils pour essieux/fusées (Axle/Spindle)

LOC-855A **\$438⁷⁵**

Kit d'extracteurs pneumatiques "Texas Twister"

- Fonctionne avec votre marteau pneumatique pour extraire les pièces par inertie
- Extrait les essieux, roulements de moyeu, boulons, amortisseurs de vibrations, distributeurs, joints d'étanchéité, pinions, ou tout autre pièce
- S'adapte à vos pullers existants

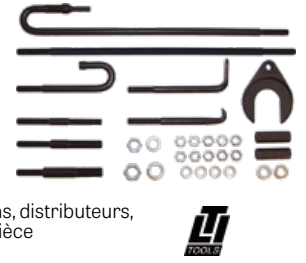

TIGER TOOL Fabrique au Canada

TGR-11001 **\$566⁹⁵**

Extracteur d'arbre de roue

- Retire facilement les arbres de roue des poids moyens et lourds Dana, Eaton et Rockwell
- Généralement retrouvé sur les camions et équipements de classe 6-8 (Kenworth, Peterbilt, Freightliner, Mack, Volvo etc.)



AST-78868 **\$146³⁵**

Kit de 8 douilles très longues à 12 pans, prise 1/2", pour écrous d'essieu

- Conçu pour un ajustement précis sur les écrous d'essieu 6 pans et 12 pans
- La grande douille de 39mm convient aux applications Toyota/Lexus
- Comprend: 29, 30, 32, 34, 35, 36, 38, 39mm



AST-78866 **\$142⁶⁵**

Kit de 8 douilles très longues pour écrous d'essieu

- 6 pans, 29mm, GM récent, Ford, asiatique
- 6 pans, 30mm, GM à châssis A, J & N, asiatique
- 6 pans, 32mm, Honda, Chrysler
- 6 pans, 34mm, GM série intermédiaire
- 6 pans, 35mm, GM • 6 pans, 36mm, GM, Ford, Chrysler • 6 pans, 38mm, grosses voitures et VUS • 12 pans, 39mm, grosses voitures et VUS Toyota/Lexus

Astro



Douilles 12 pans pour écrous d'essieu

# Pièce	Grandeur	
LIS-39510	30mm	\$29.55
LIS-39650	39mm pour Toyota	\$35.55

Lisle

12



LIS-31550 **\$88⁷⁵**

Douille de dépose/pose d'écrous de blocage de roulements de roue GM

- Travaille sur quelques camions GM de grande taille à plateforme GMT900 dotés du nouveau style d'écrou de blocage: Cheyenne, Silverado, Escalade, Sierra et Avalanche à 2 et 4 roues motrices à couronne de 10.5" ou 11.5"

Lisle



LIS-31510 **\$51⁴⁵**

Douille pour écrou d'essieu, 9 broches pour GM

- Utilisée pour enlever et installer l'écrou de moyeu sur les camions Silverado et Sierra 2500/3500 2020+ avec des moyeux d'essieu à roues arrière doubles de 11.5" et 12"
- Peut fonctionner sur d'autres véhicules avec un écrou d'essieu de 2.97" de D.E.

NOUVEAU



LIS-31520 **\$70⁷⁵**

Douille pour écrou d'essieu, 12 broches pour Dodge

- Utilisé pour retirer et installer l'écrou de retenue du roulement de moyeu sur les camions lourds Ram 3500, 4500 et 5500 2019+ avec des essieux de 12"
- Peut fonctionner sur d'autres véhicules avec un écrou d'essieu de 3.125" de D.E.

Lisle

NOUVEAU



Outils pour essieux/fusées (Axle/Spindle)

SUNEX
TOOLS



Kits de douilles à frappe longues à prise 1/2" pour écrous de fusée

# Pièce	Pans	Kit de	Grandeur	
SUN-2837	12	4 pièces	30mm – 36mm	\$142.85
SUN-2835	12	8 pièces	29mm – 39mm	\$225.45

Douilles à frappe longues à prise 1/2" pour écrous de fusée



# Pièce	Pans	Grand.		# Pièce	Pans	Grand.	
SUN-2830	6	29mm	\$21.55	SUN-2800ZD	12	30mm	\$32.15

OTC

Douilles pour écrous d'essieu

• Prise carré 1/2"



# Pièce	Applications	
OTC-7090A	<ul style="list-style-type: none"> • Camions Ford F-series H.D. 3/4 et 1 tonne 4WD, 1978-1984; • Camions GM 3/4 et 1 tonne 4WD, 1973-1981 	\$82.35
OTC-7157	<ul style="list-style-type: none"> • 1993+ Ford Ranger Bronco II & Explorer à moyeux manuels • Camions Ford F-series 1/2 tonne et Bronco grande taille à moyeux manuels, 1995-1996 • 1995+ Ford F-series 3/4 et 1 tonne à moyeux manuels • Camions Ford F-series 1/2 et 3/4 tonne et Bronco grande taille, 1959-1985 • Camions GM 1/2 tonne et Blazer/Jimmy, 1960-1990 • Camions Dodge 1/2 tonne à moyeux manuels, 1969-1989 • Camions International 1/2 tonne, 1969-72 	\$87.95
OTC-7158	<ul style="list-style-type: none"> • Mi-1985 à 1995 Ford F-series H.D. 3/4 et 1-tonne Dana 50 avec suspension avant indép., et essieu avant Dana 60 • Camions GM H.D. 3/4 et 1 tonne, 1982-90 • 1994+ Dodge Dana 60 avec Cummins 	\$88.15
OTC-7269	<ul style="list-style-type: none"> • Camions 1985+ Ford F-series 3/4 et 1 tonne avec essieu arrière Dana 80 	\$110.55

CTA-1083 **\$116³⁵**

Douille à frappe à 4 ergots pour essieu arrière Ford Transit

• Pour Ford Transit 2014+ à traction arrière
• Comparable à l'outil d'origine Ford #205-1007



CAL-83970 **\$72⁰⁵**

Douille d'écrou de moyeu à 12 broches pour camions RAM

• Dépose et installe les écrous de blocage du moyeu de l'essieu arrière sur les modèles de camions lourds Ram 3500, 4500 et 5500 de 2019 à aujourd'hui
• Remplacement direct de l'outil MEO #2066600030



CTA-1212 **\$129²⁵**

Douille d'écrou de moyeu à 12 broches pour camions RAM

• Entretien l'écrou de retenue du roulement de moyeu de l'essieu arrière sur les camions RAM: 3500, 4500, 5500 (D2, DD, DP) 2019+
• Comparable à l'outil origine FCA #2066600030



CTA-5900 **\$103³⁵**

Outil de dépose et de pose des écrous de moyeu GM

• Enlève et installe l'écrou de moyeu sur les essieux arrière GM 11.5" et 12.0"
• Convient aux camions Chevrolet Silverado et GMC Sierra 2500/3500 HD 2020+ avec essieux de 11.5" et 12.0" avec moyeux de roue arrière double
• Comparable à l'outil origine GM DT-52754



GRY-1708SN **\$217³⁵**

Kit de 8 douilles à 12 pans, pour écrous d'essieu/moyeu, prise 1/2"

• 29mm, 30mm, 32mm, 34mm, 35mm, 36mm, 38mm, 39mm



GWR-41660D **\$148⁵⁵**

Kit de 6 douilles pour écrous de fusée

• Douille d'entraînement de 6.5" s'adapte à la plupart des écrous de serrage d'essieu de VUS 4 roues motrices
• À utiliser avec une clé dynamométrique, clé à cliquet ou barre de force



OTC-4543A **\$261⁶⁵**

Kit de 6 douilles pour écrous de fusée de 4 roues motrices

• S'adaptent à la plupart des VUS et camions légers
• Douilles à prise carrée 1/2", à utiliser avec une clé dynamométrique, clé à cliquet ou barre de force



STK-71410 **\$128⁵⁵**

Fourches pour essieu

• Sépare la demi-arbre de roue de la transaxe de véhicules à traction avant
• La fourche de compensation comble l'écart plus large sur certains véhicules



Outils de pose de la bague d'étanchéité d'essieu Ford

• Pour usage sur les essieux avant à vide
• Installe correctement le joint sur l'arbre de l'essieu et dans le porte-fusée, ce qui permet d'éviter les fuites de vide dans le moyeu avant qui empêcheraient les 4 roues motrices de s'engager



# Pièce	Application	
OTC-6695	Camions 4X4 F-250, F-350, F-450 et F-550 – 1998-2004	\$197.65
OTC-6697	Camions 4X4 F-250, F-350 – 2005 à plus récent	\$213.35
OTC-6698	Camions 4X4 F-450, F-550 – 2005 à plus récent	\$261.55

Outils pour moyeux de roue (Hub)



Fabriqué au Canada

TBQ-1190A **\$522²⁵**

Puller universel d'arbre de roue

- Modèle amélioré
- Masse coulissante de 15 lb



TBQ-1197 **\$797⁶⁵**

Super trousse d'extracteur et de pousoir d'arbre d'entraînement

- Comprend #TBQ-1190A et #TBQ-1196



TBQ-1195 **\$518¹⁵**

Pousoir d'arbre d'entraînement/extracteur de moyeu avec mâchoire extracteur

- Comprend #TBQ-1193 et #TBQ-1196

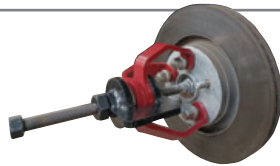

AST-78834 **\$48¹⁵**

Kit de boulons de démontage de moyeu résistant aux chocs

- Pour les moyeux à emmancher, à boulonner ou autrement corrodés qui auraient dû être retirés lors de votre première tentative mais qui refusent de l'être
- Il suffit d'utiliser ces boulons et écrous pour pousser contre la porte-fusée et forcer le moyeu à se détacher

Astro



OTC-6574 **\$373⁰⁵**

Puller universel de moyeux, poids lourd

- Pour les moyeux et arbres de roue tenaces ainsi que d'autres applications d'extraction
- Pour moyeux à cercles de perçage de 5"-8"+

OTC

MUK-433 414 **\$392⁵⁵**

"VIBRO-IMPACT" Original - Pousoir d'arbre d'entraînement/puller de moyeu universel

- Pousse et sort les arbres d'entraînement collés ou très rouillés
- Convient à presque tous les moyeux à 4 et 5 trous avec un diamètre de perçage jusqu'à 136mm
- Pour usage avec une clé à chocs (non comprise)



MUELLER KUEPS

Lisle

LIS-40100 **\$200⁴⁵**

Démonte-moyeu

- Démonte en toute sécurité les moyeux grippés sans endommager les autres composants de la suspension
- Convient à la plupart des moyeux à 5, 6 et 8 ergots des voitures et des camions



PMX-TOM450PROP **\$1494²⁵**

Kit d'extraction des roulements de roue Ford et Subaru

- Permet de retirer les roulements de roue les plus tenaces sur les modèles Ford et Subaru
- Se monte directement sur le roulement
- Kits individuels également disponibles séparément



LOC-830A **\$284⁶⁵**

Outil universel pour retirer les moyeux

- Idéal pour Dodge et d'autres camions lourds
- S'adapte à tous les moyeux boulonnés aux essieux - 5, 6 et 8 écrous
- Utiliser un marteau de 5 lb pour déloger les moyeux



LT TOOLS

ATD-8629 **\$285²⁵**

Outil universel pour retirer les moyeux

- Retire les moyeux sans endommager l'essieu
- S'adapte à tous les moyeux boulonnés aux essieux - 5, 6 et 8 écrous
- Utiliser un marteau de 5 lb pour déloger les moyeux

ATD



OTC

OTC-6575 **\$1242⁵⁵**

Hub Grappler™ pour moyeux

- Pour le service des moyeux et des roulements sans avoir à retirer les composants du véhicule
- Couvre les modèles jusqu'à 2018
- Comprend: outil pour tie rod/joint à rotule et deux outils de pose d'essieux Ford



OTC

OTC-6575H **\$1242⁵⁵**

- Même que #OTC-6575 mais comprend une pompe hydraulique



OTC

OTC-6575-1 **\$446⁸⁵**

Puller Hub Grappler™

Outils pour moyeux de roue (Hub)

CAL-90703 **\$42⁵⁵**



Douille à prise 3/8" pour écrou de moyeu arrière de camion Dodge/Ram

- Pour les écrous de blocage arrières des camions Dodge/Ram à 6 ergots
- Applications: modèles 1500-5500 de 2006-2014 (Codes de châssis: D2, DC, DD, DH, DJ, DP, DR, DS)
- Comparable à l'outil d'origine Mopar® #8954A



STK-71310 **\$189⁹⁵**



Outil de dépose de la bague intérieure du moyeu

- Cylindre conique en acier de 6" avec un roulement intégré dans sa base de 8,5"
- Permet de placer le moyeu sur le cône et le faire tourner d'une main tout en appliquant la chaleur d'un chalumeau oxyacétylénique
- Tout en faisant tourner le moyeu, le chalumeau augmentera la température de la bague intérieure du roulement de manière régulière et rapide, ce qui provoquera l'expansion de la bague et son détachement du moyeu en **5 minutes environ**



Outils pour barres de torsion

AST-78823 **\$87⁸⁵**



Outil pour barres de torsion de camions GM 2011+

- Nécessaire pour le service de la barre de torsion et la suspension avant de plusieurs camions GM 2011+
- Maintient la barre de torsion en place pendant que vous serrez ou desserrez l'écrou d'ajustement



OTC-7832 **\$194⁹⁵**



Outil de décharge de barre de torsion pour camions GM

- Relâche en toute sécurité la tension de la barre de torsion de la suspension avant afin d'entretenir cette dernière
- Couvre les nouvelles applications des camions GM C/K de 2011 à plus récent



Outils pour joints à rotule (Ball Joint)

CTA-1732 **\$46⁴⁵**



Douille de 41mm à 12 pans pour les joints à rotule BMW/Benz, prise 1/2"

- Convient aux joints à rotule inférieurs BMW et Mercedes



AST-78620 **\$39³⁵**



Puller de joint à rotule Subaru

- Retire d'un coup les joints à rotule boulonnés Subaru
- Pour les Subaru Baja 2003+, Forester 1998+, Impreza 1993+, Legacy 1990+, Outback 2000+ et plus



AST-7865 **\$170³⁵**

Kit de service pour joints à rotule de 4 roues motrices

- Retire et installe les pièces emmanchées telles que les joints à rotule, joints universels et axes d'ancrage des freins de camion
- Kit pour joints à rotule permet le service des véhicules 1967+ à 4 roues motrices de 1/2 et 3/4 tonne avec essieu avant Dana 44 (Ford, GM, Dodge, IHC et Jeep)
- Tubes récepteur: 2-3/4" x 3", 2-1/4" x 2-1/2" & 1-3/4" x 2", adaptateurs de pose et de dépose



AST-78620 **\$39³⁵**

Puller de joint à rotule Subaru

- Retire d'un coup les joints à rotule boulonnés Subaru
- Pour les Subaru Baja 2003+, Forester 1998+, Impreza 1993+, Legacy 1990+, Outback 2000+ et plus



AST-7868 **\$155⁸⁵**

Kit d'adaptateurs pour joints à rotule

- Comprend tous les tubes récepteur et les adaptateurs de pose et dépose pour travailler sur la plupart des pick-ups, vans et VUS GM, Ford et Dodge à 2 et 4 roues motrices, jusqu'à 1997



TBQ-17392 **\$123³⁵**

Kit de service pour joints à rotule, 9 pièces

- Comprend des adaptateurs de pose et de dépose pour les véhicules à 4RM 1/2 et 3/4 de tonne de 1967 à plus récent, équipés d'un essieu avant Dana 44 (trouvé sur les véhicules Ford, GM, Dodge, IHC et Jeep)



AST-7897 **\$319⁰⁵**

Kit de service pour joints à rotule et adaptateurs

- Retire et installe les joints à rotule
- Fonctionne sur les joints à rotule emmanchés supérieurs et inférieurs sur la plupart des pick-ups, vans et VUS GM, Ford, et Dodge à 2 et 4 roues motrices, jusqu'à 1997



TBQ-17398 **\$228⁴⁵**

Kit "master" pour le service des joints à rotule, 21 pièces

- Permet de retirer et d'installer les joints à rotule, les joints-U et les goupilles d'ancrage des freins de camion
- Comprend tous les tubes récepteurs et adaptateurs nécessaires pour travailler sur les joints à rotule supérieurs et inférieurs pressés sur la plupart des automobiles, camionnettes, fourgonnettes et VUS Dodge, GM et Ford à 2RM et 4RM jusqu'en 2006



AST-78197 **\$369⁸⁵**

Kit "master" de service pour joints à rotule et adaptateurs GOLIATH

- La presse en C est désormais dotée d'une ouverture plus large et de bras plus longs pour faciliter l'installation des adaptateurs
- Fonctionne sur les rotules supérieures et inférieures emmanchées des véhicules à 2RM et 4RM domestiques, importés et européens jusqu'aux années 2020



Outils pour joints à rotule (Ball Joint)

SLY-18100 **\$1706³⁵**

Presse haute pression pour joints à rotule

- Conçue pour retirer et réinstaller les joints à rotule à emmanchement avec raccords de graissage droits pré-équipés
- Comprend 9 tailles de coupelles pour la plupart des applications de camionnettes, y compris Ford, Dodge and GM



AST-78100 **\$168³⁵** Astro

Presse grand format pour joints à rotule

- Gorge à grand dégagement pour faciliter l'usage des adaptateurs longs et superposés
- Vis à pression longue et courte



ATD-8695 **\$178¹⁵**

Presse grand format pour joints à rotule

- Gorge à grand dégagement pour faciliter l'usage des adaptateurs longs et superposés
- Démontage des joints à rotule sans retirer les raccords de graissage montés sur le dessus
- Gorge de 9.1", longueur de 11.9"



ATD-8700 **\$26⁹⁵**

Séparateur de joints à rotule

- 12" x 15/16"



AST-78911 **\$41⁰⁵**

Séparateur universel de joints à rotule

- Sépare le joint à rotule du bras de support de la fusée sur les véhicules à traction avant domestiques ou importés
- Réglable pour différentes grandeurs de joints à rotule
- Ouverture max.: 1-1/8" & 2-1/8" (30 & 56mm)



AST-78912 **\$71³⁵**

Séparateur de joints à rotule à profil bas et résistant aux chocs

- Conçu pour les accès étroits
- Particulièrement utile sur les applications Ford, Lincoln et Mercury 2005+
- Gorge plus longue pour s'adapter à plus d'applications



MUK-609 033 **\$377⁹⁵**

Séparateur de joints à rotule

- Pour usage avec une clé à chocs
- Cap. de la mâchoire: 30 - 65mm
- 3 grandeurs de fourche: 24, 27 et 31mm
- Idéal pour Audi / VW (A3, A4 et A6 à wishbone double), BMW, Mercedes-Benz



SLY-18100-GM **\$345²⁵**

Kit de coupelles de joint à rotule pour camionnettes GM 2500 & 3500

- Augmente la couverture de la presse haute pression pour joints à rotule #SLY-18100
- Conçu spécifiquement pour les camionnettes GM 2500 et 3500 de 2000 à 2010 avec bras triangulaires inférieurs en acier
- Comprend 2 coupelles pour la dépose et 2 coupelles pour la pose



OTC-7249 **\$336¹⁵**

Outils de service pour joints à rotule

- Retire et installe les pièces emmanchées telles que les joints à rotule, joints universels et axes d'ancrage des freins de camion
- 3 tubes récepteur: 2-3/4" D.I. x 3" D.E., 2-1/4" D.I. x 2-1/2" D.E., 1-3/4" D.I. x 2" D.E.



OTC-6530 **\$794⁸⁵**

Kit intermédiaire pour le service des joints à rotule

- Plus de 20 adaptateurs pour couvrir les applications de camions/vans/VUS et quelques automobiles à joints à rotules et joints universels emmanchés



OTC-6559

Kit "master" pour le service des joints à rotule

- Plus de 70 adaptateurs pour une couverture complète des applications automobiles et les camions/vans/VUS, jusqu'à 2008



OTC-CA7149 **\$965¹⁵**

Kit de démarrage d'adaptateur de joint à rotule connecté

- Compatible avec les kits de joints à rotule OTC 7249, 6529, 6539, 6559 existants
- Comprend 7 coupelles et adaptateurs pour plus de 230 applications de véhicules
- Grand cadre en C avec une profondeur de 2-3/4" et une largeur de 9" peut accueillir des composants de suspension de 3/4 et 1 tonne



Outils pour barre stabilisatrice

SCIRCLE®

Pince à profil abaissé pour barre stabilisatrice (Sway Bar Link)

- Permet un maintien ferme et un retrait facile de la barre stabilisatrice
- Mâchoire dentée fonctionne sur les écrous rouillés, les tuyaux ou tout autre objet



# Pièce	Longueur	
9CL-89102	7"	\$37.75
9CL-89501	9"	\$38.45

Service de jambes de force (Strut) / Compresseurs de ressort (Coil Spring)

BRN-7600 

Compresseur de ressort amortisseur

- Se charge des ressorts-sur-amortisseurs de camions légers et VUS
- Aucun adaptateur requis
- Diamètres min./max. des ressorts: 3.5"/11.5"
- Approuvé par Ford, GM, MOPAR, OEM



BRN-764 **\$927²⁵**



Fabriqués aux E-U

Chariot mobile pour compresseur de ressort

- Support solide/chariot mobile pour votre compresseur de ressort
- Convient aux modèles Branick #7400 et #7600



OTC-6637-ST 

Strut Tamer II Extreme - Compresseur de ressort amortisseur sur support mobile

- Comprime sécuritairement même les plus gros ressorts
- Diamètres min./max. des ressorts: 2-1/2" à 10"
- Course verticale de 1-1/4" à 24"

OTC



CAL-91300 **\$693³⁵**

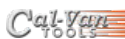

Compresseur de ressort amortisseur monté au sol

- Idéal pour les automobiles et les camions légers
- Support de ressort à configurations multiples
- Hauteur du ressort: 19" max.
- Diamètres min./max. des ressorts: 3" à 9"
- Diamètre max. du serpentín: 5/8"



OTC-6494 **\$553⁹⁵**

Compresseur de ressort d'amortisseur MacPherson

- S'adapte à une vaste gamme de jambes de force (strut) et ne nécessite pas d'adaptateur spécial
- Comprime les ressorts 4" à 9" de D.E., avec diamètres de fil serpentín de 7/16" à 11/16"
- Pour usage avec une clé à chocs

OTC



CTA-8200 **\$859²⁵**

Support de jambe de force

- Soutient la jambe de force sur le véhicule jusqu'à 500kg (1102.31 lb)
- Permet la dépose et l'installation des jambes de force, de l'arbre de transmission, des bras de contrôle, des moyeux de roue et des joints à rotule
- Se monte sur un cric de transmission hydraulique de 30mm de diamètre
- Profondeur et inclinaison réglables
- Comprend une mâchoire moyenne (#CTA-8200X02)

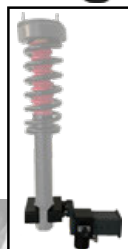

SCANNER POUR VOIR LA VIDÉO



9CIRCLE®

9CL-20011 **\$473⁵⁵**

Compresseur de ressorts d'amortisseur arrières

- Permet d'accéder aux ressorts arrières sans avoir à retirer le bras de suspension inférieur
- Adapté aux véhicules BMW (3 Series), Audi A4 & A6, Chrysler, Chevrolet, Ford, Honda, Hyundai, Mazda, MB, Mitsubishi, Suzuki, Toyota, Lexus



9CL-20073 **\$723¹⁵**

Compresseur de ressort d'amortisseur MacPherson

- Adapté à: Audi, Acura, MB, BMW, Ford, Honda, Mitsubishi, Nissan, Porsche, Subaru, Toyota, VW, Volvo...
- Application "sur voiture" recommandée pour la suspension avant Mercedes-Benz 4WD



ATD-7549 **\$93⁸⁵**

ATD

Compresseur de ressort hélicoïdal

- S'adapte à la plupart des véhicules et camionnettes domestiques et quelques modèles importés
- Ne fonctionne pas sur AMC et Ford à ressorts hélicoïdaux supérieurs



ATD-7550 **\$197²⁵**

Kit "master" compresseur de ressort MacPherson

- Pour la plupart des véhicules et camionnettes (sauf AMC et Ford à ressorts hélicoïdaux supérieurs)



ATD-7585 **\$105⁷⁵**

Compresseur de ressort MacPherson

- Compression rapide de la plupart des grandeurs de ressorts hélicoïdaux
- Permet aussi la réparation des jambes de force tordues, les tubes et les pièces endommagées

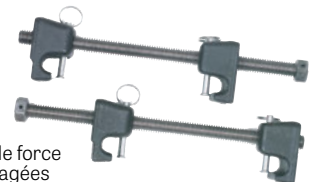

SUN-3903 **\$69⁹⁵**

SUNEX TOOLS

Compresseur de ressorts

- Retirer et installer les ressorts hélicoïdaux sur la plupart des automobiles et camions légers

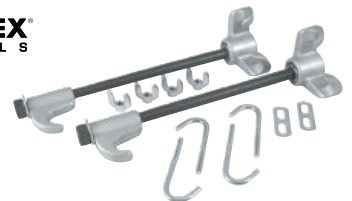

CTA-4005 **\$21⁹⁵**

Douille pour écrous des jambes de force VW/Audi

- Embout ovale convient aux écrous de logements de jambes de force sur les modèles VW & Audi plus récents
- S'adapte à quelques BMW, Seat, Renault, Peugeot et autres marques euro

CTA



Service de ressort à lames

TIGER TOOL  Fabriqué au Canada



Douilles de ressort à lames

- Prise 1/2"

# Pièce	Applications	Distance entre les broches x diam. des broches	
TGR-15103	Suspensions Mack/Volvo	0.945" x 0.355"	\$76.65
TGR-15105	Suspensions Western Star	0.880" x 0.305"	\$76.65

ESC-40309 **\$35²⁵**

Douille de ressort à lames pour Mack/Volvo, prise 1/2"

- Diamètre de la douille: 1.45"
- Diamètre des broches: 0.35" (9mm)



ESCO

Testeurs de pression des suspensions pneumatiques

ATA



CTA-5171 **\$77⁵⁵**

Testeur de pression des suspensions pneumatiques Mercedes-Benz

- Affiche la pression de la suspension pneumatique pendant l'entretien
- Aide à détecter les fuites et/ou les irrégularités de pression dans le système de suspension pneumatique
- Affiche en PSI ou 100XkPa
- L'adaptateur Mercedes Benz mesure: 8mm x M1.0
- Problème courant sur les modèles Classe S W220 et Classe E W211

Outils pour joints CV

FLEX BOOT



FB3000

Soufflets CV Flexx

# Pièce	Applications	
FLB-FB2000	VTT et petites voitures (Arbres de 14.26mm - 19mm)	\$24.35
FLB-FB3000	Automobiles intermédiaires (Arbres de 19mm - 24mm)	\$24.35
FLB-FB3001	VUS et automobiles (Arbres >24mm)	\$31.35
FLB-FB3002	Joints CV de style Toyota (Arbres >24.3mm)	\$29.65
FLB-FB4000	Soufflet universel pour crémaillère (Rack & Pinion) – Peut s'installer sans retirer la crémaillère, éliminant l'alignement	\$27.25



FLB-FB5025-34 **\$70⁸⁵**

Kit de 50 colliers Gomex® à technologie universelle

- Pour usage sur les soufflets CV et les tuyaux de radiateur
- 25 grands et 25 petits colliers

Outils pour bras de suspension

TIGER TOOL



TBQ-1199 **\$215⁷⁵**

Fabriqué au Canada

Lever triple action pour bras de suspension inférieur

- Pour la réparation facile de l'arbre CV et de la jambe de force
- Retire les joints à rotule sans les endommager
- Réinstalle le bras inférieur de suspension

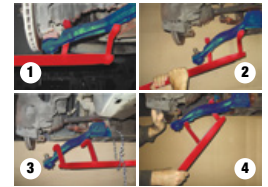

AST-78914 **\$114⁷⁵**

Astro

Lever de 4 pieds pour bras de suspension inférieur

- Utilisez le levier pour tirer vers le bas et libérer les bras de suspension inférieurs et la suspension à double triangulation
- Aide à libérer les joints à rotule des fusées d'essieu
- Maintient les bras de contrôle hors de portée pour l'entretien des essieux, des fusées d'essieu, des jambes de force avant et arrière, etc.



CTA-3755 **\$14¹⁵**

ATA

Douille de 19mm à 10 pans pour bras de suspension inférieur Honda/Acura

- Travaille sur les bras oscillants arrière des Honda Civic et Acura RSX 2001+

10



Ajustement de carrossage

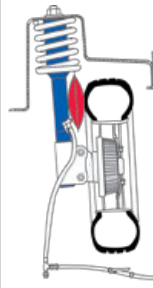

JohnDow Industries

JDI-TC-614 **\$322⁴⁵**

TOMCAT – Outil d'ajustement de carrossage assisté à l'air

- Fonctionne sur plusieurs véhicules GM et Chrysler à jambes de force inférieures montées par deux boulons
- La pochette gonflable s'insère entre le pneu et la jambe de force pour un ajustement facile et contrôlé des réglages de carrossage
- Valve de sécurité empêche le surgonflage



TOOL AID
PROFESSIONAL AUTOMOTIVE TOOLS

SGT-61800 **\$65⁸⁵**

Niveau magnétique pour aligner les jambes de force MacPherson

- Permet d'ajuster l'inclinaison de carrossage suite à la réparation ou l'installation de la jambe de force
- Convient aussi au service des joints CV, joints à rotule et extrémités des tie rods



Indicateurs d'usure de suspension

MUK-432 910 **\$149⁶⁵**

Indicateur d'usure de suspension

- Identifie toutes sortes de composants de suspension usés
- Permet à l'usager de VOIR, SENTIR et ENTENDRE les zones problématiques pendant son diagnostic



SYSTÈME DE REFROIDISSEMENT

Adaptateurs & vérificateurs du système de refroidissement

MOTORAD® Anciennement **Stant**



Adaptateurs pour système de refroidissement

# Pièce	Application	Prix
STA-3015	Adaptateur fileté pour camions GMC	\$322.05
STA-3116	Adaptateur fileté de test de sys. pour modèles récents Audi, Porsche, VW, Mack Pinnacle et camions Volvo VN	\$60.75
STA-3125	Adaptateur pour véhicules japonais	\$154.55
STA-3126	Adaptateur pour certains véhicules et camions GM, Ford, ainsi que certains Navistar, Kenworth, et Sterling	\$84.35
STA-3130	Adaptateur de test de système pour VW 1990 et plus récent	\$138.65
STA-3030	Adaptateur fileté de test de système pour la plupart des véhicules BMW et Land Rover	\$150.45
STA-3127	Adaptateur fileté pour plusieurs modèles récents de véhicules et camions GM, + Freightliner et camions IHC	\$205.35
STA-3128	Adaptateur fileté de bouchon pour plusieurs modèles récents de véhicules et camions GM, camions Freightliner et IHC	\$85.45
STA-3036	Adaptateur fileté pour plusieurs modèles récents de véhicules Audi, Porsche et Volkswagen	\$222.15
STA-3038	Adaptateur fileté pour modèles récents Mercedes	\$258.05
STA-3040	Adaptateur fileté pour plusieurs modèles récents Ford, Mazda, et Mercury	\$222.65
STA-3042	Adaptateur fileté pour plusieurs camions Volvo poids moyen et poids lourd	\$117.55
STA-7006-KT	Kit d'adaptateurs pour camions populaires avec large orifice de remplissage, grosseur "B" (2-11/16" D.E.)	\$68.45

Adaptateurs de pression de radiateur pour moteurs diesel GM/GMC L5P

# Pièce	Description	Prix
CTA-7122L	Filetage à gauche	\$91.75
CTA-7124	2 pièces: Filetage à droite et à gauche	\$180.95



REDLINE

Fabriqués aux E-U

RDL-95-0750 \$166⁴⁵ Kit d'adaptateurs universels de radiateur

- Test la pression du système de refroidiss. de tous les véhicules
- Convient à tous les radiateurs et/ou réservoirs en plastique
- Convient à toutes les pompes à pression



MIT-MV4508 \$87⁶⁵

mityvac

Adaptateur universel pour le système de refroid.

- Remplace plus de 20 adaptateurs et convient aux véhicules, vans, camions de poids léger et de poids lourd
- Compatible avec les pompes à pression pour système de refroidissement de type Stant



MOTORAD® Anciennement **Stant**

STA-MT300 \$228⁶⁵

Vérificateur de système de refroidiss. et de bouchon (Stant #12270 amélioré)

- Teste les système de refroidissement et les fuites du bouchon de radiateur jusqu'à 30 lb/207 kPa
- Comprend un coffret moulé



mityvac

MIT-MV4560 \$112⁵⁵

Vérificateur de système de refroidissement

- Comprend quatre adaptateurs de test et deux adaptateurs de bouchon double fonction
- Décèle les fuites externes, détecte les fuites internes et les bouchons défectueux
- Teste la plupart des véhicules et camions légers américains et asiatiques ainsi que plusieurs véhicules européens



MIT-MV4534 \$236⁰⁵

Vérificateur de pression du système de refroidissement

- Teste par pression les fuites dans le système de refroidissement
- Adaptateur universel remplace plus de 20 adaptateurs individuels et convient aux voitures, vans, camions légers et lourds



REDLINE

Fabriqués aux E-U

RDL-95-0700 \$251⁸⁵

SmartFit™ - Vérificateur universel de pression du système de refroidissement

- Convient à 100% des véhicules de promenade et des camions légers sur les routes
- Adaptateurs universelles conviennent à tous les radiateurs et/ou réservoirs en plastique



HICKOK WAEKON

Fabriqués aux E-U

WAY-62968 \$870⁰⁵

Vérificateur de pression du système de refroidissement pour poids lourd

- Compatible avec: Freightliner, GMC, International, Kenworth, Mack, Peterbilt, Sterling, Volvo
- Garantie à vie sur les adaptateurs



Adaptateurs & vérificateurs du système de refroidissement



ATD-3302 **\$433²⁵**

Vérificateur de pression de radiateur et kit de système de refroidissement, 25-pcs

- Teste les fuites dans le système radiateur
- Détecte les fuites internes du moteur
- Pompe manuelle avec manomètre de 0-35 psi
- Jauge de température
- (3) Adaptateurs de radiateur en acier chromé
- (18) Adaptateurs de radiateurs en alum. anodisé
- (2) Adaptateurs de test de bouchon de radiateur
- Pour la plupart des véhicules domestiques et importés



ATD-3301A **\$505⁷⁵**

Vérificateur de pression et remplisseur du système de refroidiss. de type à vide, 27 pièces

- Pompe manuelle avec manomètre de 0-35 psi
- Jauge de température
- (3) Adaptateurs de radiateur en acier chromé
- (16) Adaptateurs de radiateurs en alum. anodisé
- (1) Adaptateur universel
- (2) Adaptateurs de test de bouchon de radiateur



MTC-43301-A **\$467⁸⁵**

Vérificateur de pression et remplisseur du système de refroidiss. de type à vide, 27 pièces

- Pompe manuelle 0-35 psi
- Jauge de température
- (3) Adaptateurs en acier chromé
- (16) Adaptateurs en aluminium anodisé
- (1) Adaptateur universel
- (2) Adapt. de test de bouchon de radiateur



MTC-43306 **\$624⁶⁵**

Vérificateur de pression et remplisseur du système de refroidiss. pour poids lourds

- Les 4 adaptateurs permettent un remplissage rapide du système tout en éliminant les poches d'air
- Pour usage avec les systèmes Freightliner, International, Kenworth, Peterbilt, Mack, Volvo, GMC et Sterling



ATD-3307 **\$774²⁵**

Vérificateur de pression et remplisseur du système de refroidiss. pour poids lourds

- (5) Adaptateurs permettent un remplissage rapide du système tout en éliminant les poches d'air
- Pour usage avec les systèmes Freightliner, International, Kenworth, Peterbilt, Mack, Volvo, GMC et Sterling



AST-7856 **\$68¹⁵**

Vérificateur de système de refroidissement et de bouchon

- Utilise l'air comprimé pour tester sous pression les systèmes de refroidissement et les bouchons
- Fonctionne sur presque toutes les marques de bouchons testeurs et d'adaptateurs
- La jauge affiche les pressions communes de systèmes de refroidissement jusqu'à max. 30 psi



AST-78585 **\$547²⁵**

Vérificateur universel de pression de radiateur et kit de système de refroidissement de type à vide

- Teste les fuites dans le système radiateur et permet le changement rapide du liquide de refroidissement
- Convient aux véhicules domestiques et importés



ATD-3300 **\$297²⁵**

Vérificateur universel de pression du système de refroidissement

- Pompe manuelle avec manomètre de 0-35 psi
- (4) Adaptateurs en acier chromé
- (8) Adaptateurs en aluminium anodisé
- Pour la plupart des voitures et camions domestiques et importés



ATD-3305 **\$117⁷⁵**

10 adaptateurs pour le système de refroidissement, kit d'actualisation

- S'utilise avec la trousse #ATD-3300
- Comprend 8 adaptateurs de radiateur et 2 adaptateurs de bouchon pour la plupart des véhicules et camionnettes domestiques et importés
- Applications: GM, Ford, Jeep, BMW, Mazda, Mercedes, Toyota, Volvo, VW et plus



CTA-9376 **\$425⁹⁵**

Kit de test de pression de radiateur ajustable pour poids lourds

- Comprend quatre adaptateurs coniques assurant une bonne étanchéité sur les cols de radiateurs de camions dans une large gamme d'applications
- Gamme d'adaptateurs: 16-35mm, 25-40mm, 35-50mm, 45-60mm



Remplissage/évacuation du système de refroidissement



ATD-3306 **\$159⁹⁵**

Kit de purge et de remplissage du système de refroidiss. de type à vide

- Pas besoin de purger l'air à la suite du remplissage
- Adaptateur conique convient à plusieurs cols de remplissage
- Comprend 1 bouchon de radiateur universel



MTC-43013 **\$136³⁵**

Kit de purge et de remplissage du système de refroidiss. de type à vide

- Pas besoin de purger l'air à la suite du remplissage
- Adaptateur conique convient à plusieurs cols de remplissage
- Comprend 1 bouchon de radiateur universel



UVW-550000 **\$269⁹⁵**

Airlift™ – Kit de remplissage du système de refroidissement

- Élimine les poches d'air dans les systèmes de refroidissement
- Élimine le besoin laborieux de purger le système
- Vérifie pour des fuites lorsque le système est sous vide
- Fonctionne sur: voitures, camions, véhicules hors route



UVW-550500HD **\$244⁴⁵**

Airlift™ HD – Kit de remplissage du système de refroidiss. pour poids lourds

- Élimine les poches d'air la purge dans les systèmes de refroidiss. de poids lourds
- Vérifie pour des fuites lorsque le système est sous vide
- Comprend en adaptateur conique pour la plupart des syst. et un tuyau de 8 pi.
- Approuvé MEO par International Truck



UVW-550500 **\$179⁹⁵**

Airlift™ II – Kit de remplissage du système de refroidissement

- Élimine les poches d'air
- Remplit le système en entier en quelques secondes incluant le radiateur de chauffage
- Élimine le besoin de purger le système
- Vérifie pour des fuites lorsque le système est sous vide
- Valve à bouton poussoir élimine le besoin de changer de tuyaux
- Fonctionne sur tous les systèmes grâce à l'adaptateur conique "Fits-All"



CTA-6520 **\$180⁹⁵**

Kit de purge et de remplissage du système de refroidissement

- Purge l'air emprisonné dans le système
- Vérifie pour des fuites
- Remplit le système de refroidissement rapidement et proprement
- Les adaptateurs en caoutchouc couvrent la plupart des radiateurs de véhicules



MIT-MV4535 **\$320⁹⁵**

Kit AirEvac pour le système de refroidissement

- Remplit les systèmes en quelques minutes sans l'emprisonnement d'air
- Adaptateur universel convient à tous les orifices de remplissage de radiateur et de refroidisseur



9CL-70120 **\$153⁸⁵**

Kit de purge et de remplissage du système de refroidissement

- Le liquide de refroidissement est rempli facilement en créant un vide dans le radiateur
- Élimine les poches d'air • Vérifie pour des fuites
- Comprend un adaptateur universel avec 3 anneaux: 35, 39.5, 44mm

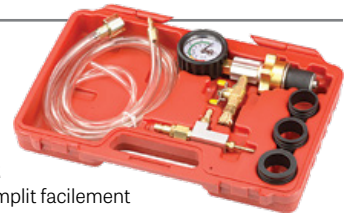

LIS-24780 **\$74⁶⁵**

Entonnoir pour liquide de refroidissement, 18 pièces

- 5 adaptateurs et 6 bouchons pour usage sur la plupart des voitures, pickups, camions et tracteurs agricoles



LIS-24680 **\$55²⁵**

Entonnoir pour liquide de refroidissement, 15 pièces

- 5 adaptateurs pour usage sur la plupart des voitures et camions légers, y compris les orifices de type fileté de modèles GM plus récents, et les chambres d'équilibre Ford



ASM-VTC100 **\$104⁴⁵**

Tuyau de vidange de liquide de refroidissement pour camion Volvo

- Pour Volvo diesel 2004-2018 D11, D12, D13, et camions Mack 2007-2018
- Comparable à Volvo #9996049



Remplissage/évacuation du système de refroidissement

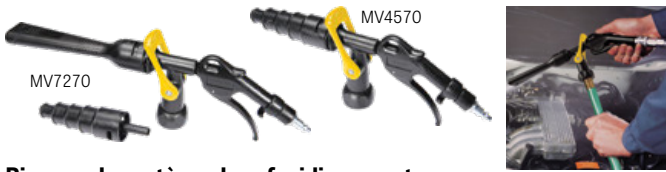

Rinceur du système de refroidissement

- Combine l'eau à l'air comprimé pour rincer le système de refroidissement
- #MV7270 comprend une buse de lavage pour nettoyer des surfaces
- Convient aux tuyaux de 3/4" à 2"
- Pression de travail: 85-150 psi • Entrée pivotant: 3/4" • Entrée d'air: 1/4"



# Pièce	Description	
MIT-MV7270	Laveuse à pression / Rinceur du système de refroid.	\$192.65
MIT-MV4570	Rinceur du système de refroidissement	\$176.35



OTC-6976 \$467¹⁵ Pistolet de remplissage du système de refroidissement

- Élimine les poches d'air et la purge du système lors du remplissage
- Les deux cônes inclus, petit et grand, s'adaptent aux automobiles et aux véhicules commerciaux
- Filetage standard 1/4" NPTF pour la connexion à l'air de l'atelier (raccord/bouchon non inclus)
- Crée un vide à l'intérieur du système de refroidissement, évacuant l'air du système tout en aspirant le nouveau liquide de refroidissement



Clés pour embrayage de ventilateur



LAN-3406 \$57¹⁵ Clé d'embrayage de ventilateur 6-en-1 à double extrémité

- 22, 32, 36, 40, 48 & 50mm
- Les clés décalées permettent un meilleur alignement des mains et une meilleure visibilité, tout en améliorant l'accessibilité dans les zones étroites de l'embrayage du ventilateur



LIS-43300 \$288¹⁵ Clés pneumatiques pour embrayage de ventilateur, 8-pcs

- Kit comprend 7 clés qui conviennent à Ford, GM, Chrysler et Jeep
- 32mm, 36mm, 40mm, 47mm, 7/8", 1-7/8", 2"

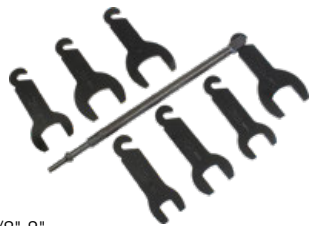

LIS-43350 \$338²⁵ Clés pneumatiques pour embrayage de ventilateur, 10-pcs

- Kit comprend 9 clés qui conviennent à Ford, GM, VW, BMW, Chrysler et International
- 7/8", 32mm, 36mm, 40mm mince, 47mm, 1-7/8", 2", 52mm, et 2-1/8"



LIS-44180 \$65⁶⁵ Clé de serrage pour l'embrayage de ventilateur

- Pour les camions, VUS et vans GM, Jeep et Dodge à poulie de la pompe à eau à montage par pression



LIS-43580 \$36⁰⁵ Clé de serrage pour l'embrayage de ventilateur GM/Dodge

- Outil double face adapté aux moteurs à essence GM 2000 et plus récents, Jeep et Dodge 2000 et plus récents, sauf Hemi 2009 et plus récents



GWR-41580D \$205³⁵ Outils de service pour embrayage de ventilateur

- Convient à la plupart des véhicules à poulie boulonnée ainsi que les moteurs plus récents Chrysler à poulie à montage par pression nécessitant des broches spéciales pour retenir le boîtier
- Comprend un outil universel de retenue de poulie



SLY-61200 \$182³⁵ Kit de clés d'embrayage de ventilateur, 2 pièces

- Support de pompe à eau spécialement conçu pour être utilisé sur les véhicules utilisant des poulies de pompe à eau boulonnées pour retirer et remplacer l'embrayage visqueux du ventilateur
- Applications: Chrysler, GM, Ford, Land Rover et Mazda (sauf Ford 6 cyl. 4.9L)



ATD-8614 \$170⁷⁵ Clé de serrage universelle à goupille réglable

- Ajustable de 1-1/4" à 5"
- Convient configurations de goupilles métriques, y compris: 3.5mm, 4mm, 4.5mm, 5mm, 6mm, 7mm et 10mm

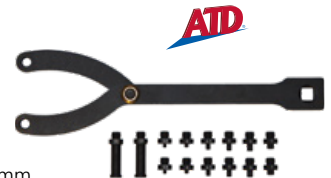

SYSTÈME DE REFROIDISSEMENT

Outils de service pour syst. de refroid.

LIS-22500 **\$38³⁵**  
Nettoyeur de joint d'étanchéité de thermostat

LIS-60900 **\$64³⁵**  
Outil de backflush pour radiateur de chauffage
 • Pistolet à jet à pression ajustable
 • Convient au raccords de tuyaux de 1/2", 5/8" et 3/4"



  Fabriqué aux E-U 
 LAN-854 **\$96¹⁵**
Jeu de 2 outils robustes pour la dépose/pose de tuyaux
 • Outils à profil droit et courbé

9CIRCLE® 
 9CL-41112 **\$51⁶⁵** 
Kit de 10 outils de blocage de fluide

Testeurs d'antigel / liquide de refroid.

TEX-106 **\$24⁴⁵**  
Vérificateur professionnel d'antigel Cold-Chek™
 • Précis à toutes températures
 • Vérifie le taux d'éthylène glycol, chaud ou froid, y compris le GM Dex-Cool®
 • Échelles Celsius et Fahrenheit

ATD-1106 **\$11⁷⁵**  
Vérificateur d'antigel et de liquide de refroidissement
 • Vérifie toutes les solutions d'éthylène glycol incluant le GM Dex-Cool™ • Échelles Celsius et Fahrenheit

EZR-SP102 **\$14³⁵**  
Vérificateur d'antigel
 • Vérifie les solutions d'éthylène glycol
 • Plage: 32°F à -60°F (0°C à -50°C)
 • Teste les solutions froides ou chaudes
 • Teste le Dex-Cool®

ATD-1105 **\$9⁶⁵**  
Vérificateur de luxe d'antigel et de liquide de refroidissement
 • Vérifie les solutions d'éthylène glycol et le Dex-Cool®
 • Échelles Celsius et Fahrenheit

Colorants pour liquide de refroidissement

483908  
 B483906 

Colorants pour liquide de refroidissement du radiateur

- Pour usage avec le liquide de refroidissement régulier (vert)
- Détecte les fuites dans les systèmes de refroidissement, notamment le radiateur, les tuyaux, les raccords, les pompes à eau et les joints de culasse

# Pièce	Format unitaire	Applications max.	Qté	
UVW-483908	8 oz/240 ml	8 véhicules	1	\$33.65
UVW-B483906	1 oz/30 ml	6 véhicules	6	\$37.55

TRACERLINE®

HBF-TP-3940-0601 **\$38⁸⁵** 

Colorant universel pour liquide de refroidissement de qualité MEO

- Pour les liquides de refroidissement conventionnels et à durée de vie prolongée
- Fonctionne avec toutes les lampes de détection de fuites
- Colorant à fluorescence jaune-vert
- (6) Bouteilles 1 oz (30 ml), dessert jusqu'à 6 véhicules

LF3008  
 LF3001CS 
 LF3001 

Colorant pour liquide de refroidissement

- Identifie les fuites dans les radiateurs, les tuyaux, les radiateurs de chauffage, les pompes à eau et les raccords
- Fonctionne avec toutes les lampes de détection de fuites
- Colorant à fluorescence vert

# Pièce	Format unitaire	Applications max.	Qté	
LKF-LF3001CS	1 oz/30ml	1 véhicule	1	\$11.05
LKF-LF3001	1 oz/30ml	6 véhicules	6	\$32.75
LKF-LF3008	8 oz/237ml	8 véhicules	1	\$36.55

Outils pour courroie serpentine

GW GEARWRENCH

GWR-3680D **\$103⁵⁵**

Kit de 15 outils pour courroies serpentines

Comprend:

- Barre longue
- Clé à cliquet
- Adaptateurs: 3/8", 1/2" et 3/4"
- Douilles 6 pans: 13, 14, 15, 16, 17, 18 et 19mm
- Pied-de-biche: 13, 14 et 15mm



GWR-89000 **\$144⁷⁵**

Kit de 15 outils pour courroies serpentines avec clé à cliquet à tête flexible verrouillable

- Barre longue
- Douilles 6 pans: 13, 14, 15, 16, 17, 18 et 19mm
- Adaptateurs: 3/8", 1/2" et 3/4"
- Pied-de-biche: 13, 14 et 15mm



GWR-3684D **\$51²⁵**
Outil pour courroies serpentines

Lisle

LIS-59650 **\$181⁶⁵**

Clé à cliquet pour courroies serpentines

- Douilles: 13-19mm
- Prises carrées 3/8" et 1/2"



LANG

LAN-5333 **\$187³⁵**

Kit de 9 outils pour les courroies serpentines

- (8) adaptateurs 6 pans à prise carrée: 13mm (1/2"), 14mm (9/16"), 15mm, 3/8", 16mm (5/8"), 18mm, 19mm (3/4"), 1/2"



Fabriqué aux E-U

CTA-1016 **\$142¹⁵**

Kit de 2 clés pour les courroies serpentines de Mini Cooper

- Clés de 22" avec petite et grande ouverture pour le service des moteurs Mini Cooper récents N12, N14, N16, et N18



CTA-3884 **\$94³⁵**

Outil de tension de courroies d'alternateur BMW/Mini

- Enlève et installe la courroie serpentine des moteurs B36, B38, B46 & B48
- Pour 2014+ B36/B38 (3 cylindres) et B46/B48 (4 cylindres)
- Comparable à l'outil d'origine BMW #2365291



LIS-59370 **\$36⁰⁵**

Outil magnétique de dépose et de pose de courroies à extension

- L'outil est retenu en place sur la poulie



DÉPOSE POSE



LIS-59350 **\$51⁴⁵**

Outil pour courroies à extension pour Ford 3.5L & 3.7L

- Utilisé pour installer la courroie à extension principale sur des poulies doubles très profondes
- Convient aux moteurs Ford 3.5L EcoBoost et 3.7L 2011+, ainsi qu'aux moteurs GM 5.3L et 6.2L 2019+



LIS-59560 **\$25⁷⁵**

Outil de pose de courroies à extension pour GM

- La conception double face permet à l'outil de travailler sur les poulies de climatisation et d'entraînement principal sur les moteurs à essence GM 5.3L, 6.2L et 6.6L



Outils pour pompe à eau

Lisle

LIS-13500 **\$31⁹⁵**

Clé de 41mm pour pompe à eau GM 1.6L

- Pour usage sur les moteurs Chevrolet Aveo de 1.6L de 2004 à plus récent, excluant les moteurs 2009 à timing variable ainsi que Daewoo Lanos de 1999-2002



Lisle

LIS-14440 **\$45⁰⁵**

Clé/douille pour pompe à eau GM Northstar

- Retire et installe l'assemblage pompe à eau sur les moteurs GM Northstar 4.0L et 4.6L



OTC

OTC-6616 **\$113⁶⁵**

Outil de retenue de pompe à eau GM

- Retient la chaîne de distribution en place afin de retirer la pompe à eau
- Permet l'installation facile peu importe l'orientation de la chaîne de distribution
- Fonctionne sur les moteurs EcoTech GM 2.2L et 2.4L de 2002-2009



Compressiomètres



LANG
TOOLS

LAN-TU-30A **\$285⁴⁵**

Compressiomètre

- Teste la compression des automobiles et camions légers domestiques et importés à moteur à gaz, y compris les mini moteurs
- Manomètre de 2-1/2" de diamètre à deux échelles: 0-300 PSI et 0-21 bar

LAN-TU-3PB **\$103²⁵**

Compressiomètre universel

- Teste la compression des autos et camions domestiques et importés à moteur à gaz
- Adaptateurs compris: court rigide de 14mm & 18mm, long flexible de 14mm & 18mm, et longue portée de 14mm
- Échelles: 0-300 PSI et 0-21 bar

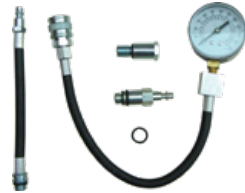

ATD-5639 **\$292⁵⁵**

Compressiomètre

- Vérifie la compression sur toutes les voitures et camionnettes domestiques et importées, les moteurs à essence et les mini-moteurs

Adaptateurs compris:

- M14 & M10 à filetage court
- M14 à filetage long • M12 x M16
- Rallonge pour adaptateur M14



ATD-5659 **\$110²⁵**

Vérificateur de compression

- Vérifie la compression sur toutes les voitures et camionnettes domestiques et importées, ainsi que sur les moteurs à essence
- Adaptateurs compris: court solide de 14mm et 18mm, long flexible de 14mm et 18mm, et adaptateur longue portée de 14mm
- Cadran de 2-1/2" à deux échelles de lecture: 0-300 PSI et 0-21 BAR



OTC-5606 **\$151⁵⁵**

Compressiomètre complète pour moteurs à gaz

- Pour véhicules domestiques, importés, motos, moteurs marins et petits moteurs
- Manomètre de 2.5", flexible de 26"
- Échelle: 0-300 psi et 0-2,100 kPa
- Flexible 12"-14mm, portée standard
- Flexible 12"-14mm, longue portée
- Adaptateurs de 10, 12, 18mm



OTC-5605 **\$172⁹⁵**

Compressiomètre de luxe pour moteurs à gaz

- Adaptateurs standard et spécialisés
- Manomètre de 2.5", flexible de 26"
- Échelle: 0-300 psi et 0-2,100 kPa
- Raccord 8", 14mm pour puits prof.
- Flexible 7", 16mm pour Ford Triton
- Flexible 12"-14mm, portée stand.
- Flexible 12"-14mm, longue portée
- Adaptateurs de 10, 12, 18mm



mityvac®

MIT-MV5530 **\$139⁶⁵**

Compressiomètre

- Comprend des adaptateurs pour usage sur motos, moteurs marins et petits moteurs ainsi qu'un adaptateur de maintien de pression pour effectuer des réparations de joint de soupape sans retirer la culasse. Ne convient pas aux moteurs diesel.
- Pression max.: 300 psi (21 kg/cm²) (20.5 bar) (2,070 kPa)



MIT-MV5532 **\$257⁶⁵**

Compressiomètre numérique pour moteur à essence

- Enregistre la valeur de crête de compression pour jusqu'à 12 cylindres
- Comprend des adaptateurs pour usage sur motos, moteurs marins et petits moteurs ainsi qu'un adaptateur de maintien de pression pour effectuer des réparations de joint de soupape sans retirer la culasse. Pas pour moteurs diesel.
- Pression max.: 300 psi (2,070 kPa) (20.7 bar)



TOOL AID®
PROFESSIONAL AUTOMOTIVE TOOLS

SGT-34020 **\$53¹⁵**

Adaptateur de compressiomètre 12mm & 16mm pour moteurs Ford Triton

- Embout mâle à filetage double
- 16mm-1.50: pour usage sur moteurs Triton à 3 valves pour modèles Ford F-150 2004 à 2008 de 5.4L; et Ford Mustang 2005 de 4.6L
- 12mm-1.25: pour usage sur moteurs Triton 2009+ de 4.6L, 5.4L et 6.8L



ATA

CTA-2012 **\$168⁰⁵**

Compressiomètre - kit "master"

- Échelle: 0-300 PSI / 0-21kg/cm²
- Flexible de 8"
- Adaptateurs filetés de 14 & 18mm
- Adaptateurs de 10, 12 & 14mm
- Rallonge rigide, adaptateurs coniques coudé et droit



CTA-2006 **\$74⁹⁵**

Compressiomètre

- Échelle: 0-300 PSI / 0-21kg/cm²
- Flexible de 15"
- Soupape de détente latérale permet de multiples lectures sans enlever le testeur
- Coupleur rapide en laiton et raccords de 14mm et 18mm pour bougies



Fabriqué aux E-U

Compressiomètres – moteur Diesel

LANG
TOOLS

LAN-TU-15-53 **\$422¹⁵**

Compressiomètre diesel

- Excellent kit de base indispensable pour les travaux Diesel
- Comprend des adaptateurs pour: GM, Isuzu, Lincoln Mark VII Continental and Ford / Navistar; Audi, Mercedes, Peugeot, Toyota, VW, Volvo



LANG
TOOLS

LAN-TU-15-55 **\$568⁹⁵**

Compressiomètre diesel pour camions légers



LANG
TOOLS

LAN-TU-15-70 **\$918⁴⁵**

Compressiomètre diesel pour camions lourds et machinerie



ATD Fabriqué par **LANG**
TOOLS

ATD-5682 **\$937⁹⁵**

Compressiomètre diesel

- Comprend tous les adaptateurs les plus courants nécessaires aux essais sur les poids lourds et les équipements lourds



OTC

OTC-5872 **\$400⁸⁵**

Compressiomètre diesel

- Manomètre à raccord rapide pour les véhicules poids lourds
- Échelle: 0-1,150 psi et 0-8,000 kPa
- **Application:** Detroit Diesel S60I deux cycles 53, 71, 92 et 149
- **Similaire à:** J-6692-B



CTA-2799 **\$142¹⁵**

Compressiomètre diesel, jauge et tuyau

- Composant de remplacement pour le kit CTA #2800
- Échelle: 0 - 1,000 PSI / 0 - 70kg/cm²
- S'utilise avec les adaptateurs de compression diesel CTA #2800X01 et #2800X32 (vendus séparément)

ATA



Manomètres de pression – applic. spéciales

OTC

OTC-5039 **\$737⁵⁵**

Testeur du refroidisseur d'air de suralimentation de poids lourds

- Trouve les fuites d'air dans les moteurs de camions Classe 7 et 8 dotés d'un système de refroidisseur d'air de suralimentation
- Comprend: un manomètre 0-60 psi, régulateur et soupape de décharge, ainsi que deux câbles de sécurité
- Les raccords rapide s'adaptent aux tuyaux de refroidisseur de 3", 3,5", ou 4"



LANG
TOOLS

LAN-CLT-2PB **\$210⁷⁵**

Testeur de fuites de cylindre à 2 manomètres – 100 PSI

- Mesure la capacité des cylindres du moteur de retenir l'air comprimé; outil complémentaire à un compressiomètre



ATD Fabriqué par **LANG**
TOOLS

ATD-5573A **\$211⁸⁵**

Détecteur de fuites de cylindre

- Échelle: 0-100 psi et 0-7 BAR
- Mesure les capacités d'un cylindre-moteur à retenir la pression de l'air comprimé, en supplément à un vérificateur de compression



OTC-5609 **\$172⁹⁵**

Testeur de fuites de cylindre

- Vérifiez rapidement les problèmes internes du moteur, tels que les segments et les soupapes défectueuses et les fuites de joints de culasse
- 2 manomètre de 2-1/2", 0-100 psi et 0-700 kPa
- Tuyau flexible de 24" de long, 14mm
- Adaptateurs filetés de 10 mm, 12mm et 18mm conviennent à la plupart des applications

OTC



LAN-TU-24A-PB **\$205⁸⁵**

Testeur de contre-pression à l'échappement

- Test plus rapide et précis des blocages d'échappement dans les convertisseurs catalytiques, des silencieux, etc.
- Teste 3 éléments: sonde d'oxygène, tuyaux d'échappement, système d'injection d'air

LANG
TOOLS



MOTEUR ET SYSTÈME DE CARBURANT

Manomètres de pression – applic. spéciales

LAN-TU-1PB **\$64⁹⁵**
Testeur de pompe à vide et à carburant



SGT-34580 **\$202⁵⁵**
Testeur de pression d'huile moteur et de transmission automatique avec 2 jauges



• Convient à la plupart des automobiles et camions légers domestiques et importés

OTC-5610 **\$179⁸⁵**
Testeur de pression d'huile à transmission/moteur



• Pour les applications domestiques et importés
 • Convient aux essais statiques ou sur route
 • Comprend 13 adaptateurs pour la plupart des applications
 • Manomètre haute pression: 0-400 psi et 0-2800 kPa
 • Manomètre basse pression: 0-100 psi et 0-700 kPa

ATD-5657 **\$64³⁵**
Testeur de pompe à vide et à carburant



Fabriqué par
LANG



• Pour tous les camions et voitures domestiques et importés à moteur à essence
 • Lectures: pression 0-10 psi, 0-0.7kg/cm² et dépression 0-28poHg/0-70cmHg

Testeurs de fuites du système turbo

CTA-7912 **\$444⁴⁵**
Kit de test d'étanchéité du système d'air turbo



• 6 paires d'adaptateurs conviennent à la plupart des grandeurs de tuyaux
 • S'utilise aussi sur les tuyaux du système de refroidissement

LIS-69910 **\$490⁸⁵**

Kit de test d'étanchéité du système d'air turbo pour voitures et camionnettes avec adaptateur pour machine à fumée, 14 pièces



• Peut aussi s'utiliser sur certains tuyaux du système de refroidissement

LIS-69930 **\$454⁰⁵**

Kit de test d'étanchéité du système d'air turbo de camions avec adapt. pour machine à fumée, 10 pièces



• Pour la plupart des systèmes turbo de camions légers et Semis Classes 7 & 8
 • Peut aussi s'utiliser sur certains tuyaux du système de refroidissement

Vérificateurs de fuites du syst. à combustion

LIS-75500 **\$63⁰⁵**
Vérificateur de fuites du système à combustion



• Détecte les mauvais joints de culasse, blocs-moteur ou culasses fissurées ou déformés

UVW-560000 **\$125⁴⁵**
Vérificateur de fuites du système à combustion



• Fonctionne sur les moteurs à essence et diesel
 • Détecte les fuites de gaz de combustion au niveau joint de culasse, de la culasse, du bloc-moteur
 • Bouteille de fluide de 16 oz (480 ml)

UVW-560500 **\$17⁴⁵**
Liquide détecteur de fuites pour #UVW-560000 (16 oz/480 ml)



Colorants polyvalents



483208



B483206



Colorant polyvalent fluorescent

• Identifie les fuites dans l'huile moteur, transmission, hydraulique, direction assistée, et les systèmes de gaz et diesel

# Pièce	Format unitaire	Applications max.	Qté	
UVW-483208	8 oz/240 ml	8 véhicules	1	\$62.05
UVW-B483206	1 oz/30 ml	6 véhicules	6	\$52.55

HBF-TP3400-1P6 **\$51⁷⁵**

Colorant pour fluide de qualité MEO pour tous les systèmes à base d'huile en circulation

• **Applications:** huile moteur (essence + diesel), direction assistée, transmission automatique, carburant (essence + diesel), hydraulique (ne pas utiliser dans les systèmes de freinage)
 • (6) Bouteilles 1 oz (30 ml), dessert jusqu'à 6 véhicules



Colorant pour les systèmes à base d'huile

• Identifie les fuites dans les systèmes d'huile, de carburant, d'ATF et de direction assistée (ne pas utiliser dans les systèmes de freinage)



# Pièce	Qté de bouteilles	Dessert (jusqu'à)	
LKF-LF2001CS	1 x 1 oz/30ml	1 véhicule	\$12.65
LKF-LF2001	6 x 1 oz/30ml	6 véhicules	\$45.25



LF2001

Outils pour bougies d'allumage et de préchauffage

VIM-SPM100 **\$228⁷⁵**



Kit de douilles pour bougies, 13 pièces

- Très longues: 9/16", 5/8" & 13/16"
- Joints universels: 14mm, 9/16", 5/8" & 13/16"
- Standard: 14mm, 9/16", 5/8" & 13/16"
- À paroi mince: 14mm & 16mm



OTC-6900 **\$46⁷⁵**

Douille pour bougie Ford F-150

- Pour camionnettes Ford F-150 de 2004+ équipées de moteurs Triton V8 de 5,4 L à trois soupapes
- Douille à prise de 3/8" à extrémité 9/16"



LIS-63070 **\$34⁷⁵**



Douille magnétique articulée de 16mm à paroi mince pour bougie d'allumage, prise 3/8" 12 pans

- Applications: BMW, Chrysler, Dodge, Jeep, Honda, Acura, Mercedes et Mini



GWR-80601 **\$127¹⁵**



Kit de douilles pivotantes magnétiques pour bougies, prise 3/8", 5 pièces

- 9/16" x 2-1/2"; 9/16" x 6"; 5/8" x 4"; 5/8" x 6"; 5/8" x 11"



AST-94404 **\$101⁴⁵**



Kit de 4 douilles magnétiques pivotantes pour bougies, prise 3/8", 6 pans

- 9/16" x 6"; 5/8" (16mm) x 6"; 5/8" (16mm) x 10", 13/16" x 6"

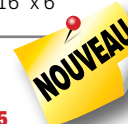

AST-4110 **\$120⁵⁵**

Kit de 8 douilles très longues de 4.75" à prise 3/8", 6 pans

- 8mm-17mm



LIS-65200 **\$190³⁵**



Kit de réparation des puits de bougie profonds en aluminium, M14x 1.25

ATD-5410 **\$631⁷⁵**

Kit de réparation de filetage des bougies Ford Triton

- À utiliser sur des moteurs à 3 soupapes de 4.6L, 5.4L et 6.8L trouvés sur plusieurs Ford, Lincoln et Mercury de 2004 à 2008
- Répare les filetages endommagés ou les éclatements de bougie en 30 minutes ou moins par cylindre



CTA-2340 **\$29⁷⁵**

Kit de réparation de filetage de puits de bougie 14mm

- Répare les filets endommagés de culasses en alum.
- Taraud mince à prise hex. 5/8"
- Comprend (4) filets rapportés (inserts) en acier solide: 3/8", 7/16", 1/2", 3/4"



CTA-5061 **\$184⁸⁵**



Douilles pour bougies d'allumage, 5 pièces

- Convient à un large gamme de véhicules domestiques, importés et asiatiques
- Douilles magnétiques (sauf #2376)
- Comprend: 5/8" x 12 pans; 5/8" x 6 pans; 9/16" x 6 pans; 14mm x 6 pans; 14mm x 12 pans



Magnétique!

1180



Douilles pour bougies d'allumage

- Douilles magnétiques (sauf #2376)

# Pièce	Taille	Long.	Applications	
CTA-1730	5/8" x 12 pans	6"	Jeep, Dodge, Chrysler, Mitsubishi	\$43.95
CTA-2380	5/8" x 6 pans	10"	Dodge Ram 1500 4.7L, Honda, Toyota	\$47.75
CTA-2390	9/16" x 6 pans	10"	Ford Triton V8 & V10	\$41.35
CTA-2394	14mm x 6 pans	10"	Toyota/Lexus/Scion 1.8L, Nissan, Land Rover, Jaguar et plus	\$42.65
CTA-1180	14mm x 12 pans	2.5"	BMW, MINI, Mercedes, Porsche, Ford, Nissan, Infiniti, Toyota, Scion, Subaru, et plus	\$25.75
CTA-2376	14mm x 12 pans Non-magnét.	2.5"	BMW 2007+, Benz, Ford, Mini 2007-2015, Pathfinder 2015, Prius 2012-2014, Porsche, Scion FR-S 2013, Subaru	\$12.85

9CIRCLE®



Douilles pour bougies d'allumage de 14mm

# Pièce	Caractér.	Pans	Long.	Applications	
9CL-81282		6	2-1/2"	Honda, Infiniti, Lexus, Nissan, Toyota et plus	\$25.95
9CL-81283	• Paroi mince	12	2-9/16"	BMW, Mini, Subaru, Scion, Toyota Prius et plus	\$25.95
9CL-81284	• Paroi mince • Pivot universel	12	3-11/16"	BMW, Mini, Subaru, Scion, Toyota Prius et plus	\$29.15

MOTEUR ET SYSTÈME DE CARBURANT

Outils pour bougies d'allumage et de préchauffage

CTA-98141 **\$69¹⁵**



Kit de réparation de filetage de puits de bougie 14mm – siège conique ou plat

- Répare le filetage de culasses en aluminium ou en fer forgé de bougies 14mm à siège conique ou plat sans avoir à percer
- Comprend (3) filets rapportés (inserts) en acier solide: 1/4", 3/8", 5/8"

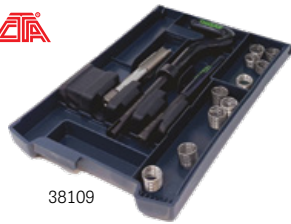

38109



38149



38129



Kit de réparation de filetage de puits de bougie – siège non conique

# Pièce	Grosseur	Inserts (longueur hors tout)	
CTA-38109	M10-1	(5) 1/2" et (5) 3/4"	\$80.15
CTA-38129	M12-1.25	(2) 1/2" et (2) 3/4"	\$80.15
CTA-38149	M14-1.25	(2) de chaque: 3/8", 1/2", 3/4"	\$80.15

LIS-65700 **\$194¹⁵**



Kit extracteur de bougies Ford Triton à 3 valves

- Comprend l'outil populaire d'extraction de pointe brisée ainsi que les outils à tirer et pousser en porcelaine

LIS-65600 **\$149⁶⁵**



Extracteur de bougies Ford Triton à 3 valves

- Retire les bougies brisées des moteurs Triton de 2004 à 2008 à 3 valves par cylindre



Kit extracteur de bougies de préchauffage

- Retire les bougies de préchauffage de façon efficace et sécuritaire

# Pièce	Grandeur	
MUK-600 248	M8 x 1	\$656.65
MUK-600 240	M10 x 1	\$656.65
MUK-600 245	M10 x 1.25	\$656.65
MUK-600 242	M12 x 1.25	\$656.65



CTA-7804 **\$932¹⁵**



Extracteur de bougie de préchauffage

- Retire les bougies de préchauffage sans endommager, même dans les compartiments difficiles d'accès

CTA-7802 **\$672⁸⁵**



Extracteur de pointe de bougie de préchauffage

- Retire les pointes brisées coincées dans les culasses
- Convient aux espaces restreints et l'usage sur les bougies à paroi pare-feux

CTA-7730 **\$654²⁵**

Kit de refiletage de bougie de préchauffage

- Convient à la plupart des moteurs diesel
- Alésoirs et tarauds autoguidés ne nécessitant pas de colle ou de scellant pour filetage
- (4) de chaque douille fileté: M8 x 1.00 (court), M8 x 1.00 (long), M9 x 1.00, M10 x 1.00, & M10 x 1.25



CTA-7392 **\$193⁸⁵**

Douilles pour bougies d'allumage et de préchauffage

- Retire et installe les bougies d'allumage, de préchauffage et les bougies de préchauffage avec capteur de pression PSG
- Têtes articulées sur 15-20°
- Comprend 5 protège-bougies
- Tailles: 8mm x 6-pans, 9mm x 6-pans, 10mm x 6-pans, 12mm x 6-pans, 14mm x 12-pans & 16mm x 6-pans



GWR-161D **\$15⁸⁵**



Kit de 32 jauges d'épaisseur

- Mesure les espaces libres de 0.0015" à 0.035" (0.038mm à 0.889mm)
- Lames de 3-5/16" x 1/2"
- Lame en laiton de 0.010" pour usage avec l'allumage électronique



GWR-3293D **\$5⁸⁵**



Jauge d'écartement de bougie

- 0.020" à 0.100" (0.635mm à 1.143mm)



343A

316A

36A



12025

Jauges d'épaisseur

# Pièce	Description	Dim. des lames	Plage de grandeur	
LAN-316A	16 lames coudées à 45° pour jeu des poussoirs de soupape	4" x 1/2"	.005 à .020	\$11.05
LAN-343A	16 lames métriques	4" x 1/2"	.04 à 1mm	\$15.35
LAN-36A	32 lames – avec une lame en laiton de 0.010" pour les moteurs transistorisés	3" x 1/2"	.0015 à .035	\$15.45
LAN-12025	25 lames	12" x 1/2"	.0015 à .040	\$53.05

Testeurs d'étincelles

Lele



LIS-20700 **\$36⁰⁵**

Testeur d'étincelles d'allumage de bobine-sur-bougie

- Convient aux applications Ford, Chrysler, Mitsubishi, Nissan et plus

TOOL AID
PROFESSIONAL AUTOMOTIVE TOOLS

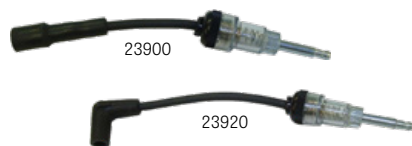

Testeurs d'étincelles d'allumage

# Pièce	Gaine	
SGT-23900	Droite	\$15.55
SGT-23920	90°	\$17.95

TOOL AID
PROFESSIONAL AUTOMOTIVE TOOLS

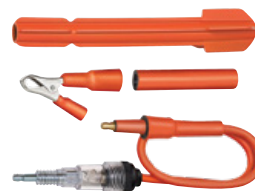

SGT-23970 **\$38⁸⁵**

Testeur d'étincelles d'allumage de bougies en retrait

- Test aussi les systèmes d'allumage conventionnels et à bobine-sur-bougie

Outils spécialisés

PMX-N200PRO **\$723⁵⁵**



Kit de réparation du boulon cassé du tube EGR (recirculation des gaz d'échappement) Ford 6.7L Power Stroke – NINO

- Le kit NINO peut vous épargner 8 heures de travail éreintant à démonter l'admission, le turbocompresseur et le collecteur d'échappement, pour ensuite les remplacer. Avec ce kit de réparation, l'ensemble du processus ne prend que 45 minutes!



CTA-7637 **\$103³⁵**



Outil de pose/retrait du culbuteur (rocker arm) Chrysler

- Convient aux moteurs Jeep, Dodge, Chrysler 1999-2013, 3.6L et 4.7L
- Pour le service des systèmes DR, DS, HB, HG, KA, KJ, KK, ND, WK et XK



Central TOOLS, INC.

CEN-6434 **\$401⁹⁵**

Jauge de hauteur de chemise de cylindre et de contre-alésage

- Pointe de contact pour hauteur de chemise
- Contact plat pour contre-alésage



Compresseurs de segments de piston

	CTA-4021	CTA-4023
Application	Autos	Autos/Camions légers
Profondeur	3" (75mm)	4" (100mm)
Plage	60mm - 175mm	53mm - 175mm
	\$19.35	\$20.65



CTA-7639 **\$90⁴⁵**

Compresseur de ressort de soupape des moteurs Ford 3 valves 4.6L, 5.4L & 6.8L



CTA-5414 **\$180⁹⁵**

Kit "master" d'extracteurs pour les tubes de jauge d'huile cassés – pour Ford, Dodge, GM



GW GEARWRENCH

GWR-124DD **\$25²⁵**

Contacteur de démarrage à distance

- Sert à contourner le commutateur d'allumage



OTC-4572 **\$139⁷⁵**

Compresseur de grand ressort de soupape

- Pour usage sur moteur à soupapes en tête
- Comprend (2) adaptateurs de clavette: jusqu'à 1" (25 mm) et 1-3/16" (30 mm)



CTA-6150 **\$206⁸⁵**

Outil de maintien de l'amortisseur de vilebrequin Ford

- Fonctionne sur les véhicules Ford 2012+ équipés de moteurs 2.0L, 2.3L et 2.5L.



Outils pour sondes

LOC-994 **\$259⁷⁵**

Kit Shockit™ pour sonde à oxygène

- Douilles actionnées par un marteau pneum. pour accéder, desserrer et retirer les sondes O2 bloquées et obstruées
- Fonctionne là où les cliquets, les clés et les douilles n'ont pas d'accès
- Poinçon coudé pour les applications à espace restreint
- Retire les sondes NOx (oxyde d'azote) sur camions diesel Kenworth, Cummins, International, Detroit, et Volvo



CTA-2073 **\$77⁵⁵**

Kit de 3 douilles pour sonde à oxygène - 7/8" (22mm)



LIS-12100 **\$26³⁵**

Douille 7/8" pour sonde à oxygène

- Pour la plupart des véhicules domestiques et quelques importés



LIS-12230 **\$8⁴⁵**

Douille à fileter pour sonde à oxygène, M18x1.5

- Fonctionne aussi sur les filets de bougies



LIS-12180 **\$15⁴⁵**

Douille à fileter pour sonde de suie, M22x1.5

- Nettoie les filets des orifices de sondes de suie



LIS-12290 **\$69⁴⁵**

Kit de clés à sondes de NOx et suie

- Pour accéder aux sondes à d'azote et de suie
- Douilles de 24mm et 30mm à prise de 1/2"
- Chaque douille comporte 6 et 12 pans
- Pour moteurs Ram 3.0L EcoDiesel V6 retrouvés dans les Jeep Grand Cherokee et camions Dodge Ram 1500 de 2014+



TBQ-11332 **\$85⁶⁵**

Kit de 7 douilles pour sonde à oxygène et transmetteur de pression

- Pour remplacer les capteurs O2, les commutateurs de pression d'huile, les transmetteurs d'huile, les commutateurs à vide et de capteurs thermiques



AST-7801 **\$106⁸⁵**

Kit de 7 douilles pour sonde à oxygène et transmetteur de pression



OTC-4673 **\$162¹⁵**

Kit de 7 douilles pour sonde à oxygène



ATD-5666 **\$197⁰⁵**

Kit de douilles pour sonde à oxygène et transmetteur de pression, 11 pièces

- Différentes tailles et différents styles pour usage sur la plupart des véhicules domestiques et importés
- Peigne à fileter pour le capteur d'oxygène



CTA-5083 **\$148⁶⁵**

Kit de 6 douilles à prise 3/8" pour les capteurs EGT

- Retire et installe la plupart des capteurs de température des gaz d'échappement sur les voitures et les camions
- Douilles droites et déportées de 13mm, 14mm et 17mm



CTA-8857 **\$338²⁵**

Kit de 10 douilles pour capteurs EGT et conduites de carburant

- 13mm droite/décalée - prise 3/8"
- 14mm droite/décalée - prise 3/8"
- 17mm droite/décalée - prise 3/8"
- 19mm droite/décalée - prise 1/2"
- 21mm droite/décalée - prise 1/2"



Outils pour courroie/chaîne de distribution

KIT MASTER



CTA-2857L **\$103³⁵**

Kit de verrouillage "master" de l'arbre à cames, 5 pièces

- Maintient les arbres à cames en position pendant le remplacement de la courroie de distribution
- Convient à de nombreuses marques, notamment Fiat, Ford, Honda, Hyundai, Mazda, Mitsubishi, Nissan, Saab, Subaru, Toyota, Volvo, etc.
- Fonctionne sur une grande variété de moteurs à simple, double et quadruple cames en tête

FORD/MAZDA

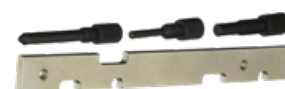

CTA-2880 **\$51⁶⁵**

Outils de verrouillage pour chaîne de distribution Ford/Mazda – 1.4L, 1.5L, 1.6L & 2.0L

- Permet de verrouiller et de positionner les arbres à cames, vilebrequins et roues dentées des pompes à injection lors du remplacement des courroies ou chaînes de distribution
- Conçu pour Mazda et Ford incluant tous les moteurs HWDA, HWDB, et HXDA

CHRYSLER



CTA-5000 **\$267⁹⁵**

Outils de verrouillage de l'arbre à cames Chrysler

- Pour moteurs Pentastar 3.0L, 3.2L & 3.6L
- Applications: Chrysler, Dodge et Jeep 2011+
- Comparable aux outils d'origine #10202, #10200A et #10369A

FORD/MAZDA



CTA-1090 **\$51⁶⁵**

Outil d'alignement Ford 1.6L VCT (réglage du calage variable)

- Pour le service de Fiesta 2011-2014, Escape, Fusion et Transit 2013-2014
- Peut s'utiliser avec CTA #2880
- Comparable à l'outil d'origine Ford #303-1097



CHRYSLER



CTA-1205 **\$487⁶⁵**

Outils de verrouillage du déphaseur de came et de la chaîne de distribution pour moteurs Pentastar 3.6L

- Applications: Chrysler, Dodge & Jeep 2016+
- Comparable aux outils d'origine #10202, #10200A, #2025001090 et #2025002090

FORD/MAZDA



CTA-2221 **\$363⁷⁵**

Kit pour chaîne de distribution Ford/Mazda

- Pour le service des moteurs Ford, Mazda et Lincoln 1.4L, 1.5L, 1.6L, 2.0L, 2.3L, 2.5L, 3.0L et 3.5L; Moteurs EcoBoost, Duratec Flex Fuel et GTDI mi-1990 à aujourd'hui



FORD/MAZDA



CTA-2223 **\$36¹⁵**

Outils de blocage pour chaîne de distribution Ford – 1.4L & 1.6L

- Conçu pour tenir en place la chaîne lors du service
- Pour usage sur les moteurs à plateforme Sigma, moteurs Duratec 1.6V 1.4L & 1.6L, 2000+ • Applications typiques: Ford Fiesta, Focus, Puma, C-MAX, Fusion (Mondeo) et Mazda 2

FORD



CTA-2743 **\$242⁴⁵**

Outils de service pour moteur Ford EcoBoost – 1.5L & 1.6L

- **Plaque de verrouillage de l'arbre à cames - 1.5L & 1.6L** (Comparable à l'outil d'origine Ford #303-1552)
- **Outil de maintien du tourne-volant de moteur (flywheel) Ford - 1.6L** (Compar. à l'outil d'origine Ford #303-393A, 303-393-01 & 303-393-02)
- **Outil d'alignement de l'amortiss. de vibrations du vilebrequin Ford - 1.6L** (Comparable à l'outil d'origine Ford #303-1550)
- **Outil de déconnexion de la conduite de carburant Ford - 5/16" x 3/8"** (Comparable à l'outil d'origine Ford #310-250)

FORD/MAZDA



CTA-5067 **\$90⁴⁵**

Outils de verrouillage de l'arbre à cames Ford EcoBoost – 2.0L & 2.3L

- Comprend: goupille d'arrêt PMH du vilebrequin, plaque d'alignement pour arbre à cames et outil de position du vilebrequin
- Applications: Edge, Escape, Explorer, Focus, Mustang, Fusion, Taurus, XF, Evoque, MKC, MKT & MKZ
- Comparable aux outils d'origine #303-507, #303-1521 et #303-1565

FORD



LIS-37230 **\$123⁷⁵**

Outils pour arbre à cames Ford – 3.5L Turbo

- Pour le service de la chaîne de distribution des moteurs Ford turbo V6 3.5L, 2017+



LIS-37200 **\$106¹⁵**

Outils pour arbre à cames Ford avec tensionneur – 3.5L & 3.7L

- Applications: 3.5L - 2007 à 2016, 2017 non-turbo; 3.7L - 2009 à plus récent

Outils pour courroie/chaîne de distribution

GM / Chevrolet 

CTA-1046 **\$421¹⁵**

**Outils pour arbre à cames
GM Ecotec - 1.4L**

- Pour moteurs GM Ecotec Turbo 1.4L 2011+
- Comparable aux outils d'origine: #EN-49977-100, #EN-49977-200, #EN-49978, #KM-952, #KM-953-A et #KM-955



MINI 

CTA-5410 **\$306³⁵**

**Outils de verrouillage/
réglage du calage pour
Mini Cooper N13/N16 & N18**

- Applications: Cooper, Countryman, Paceman
- Comparable aux outils d'origine MINI: #117440, #119590 & #119340



GM / Chevrolet  **ASSENMACHER
SPECIALTY TOOLS**

ASM-GM140 **\$363⁸⁵**

**Outils pour arbre à cames
GM Ecotec - 1.4L**

- Pour le service de la chaîne de distribution pour moteurs GM Ecotec Turbo 1.4L 2011+
- Comparable aux outils d'origine: #EN-49977-100, #EN-49977-200, #EN-49978, #KM-953-A, #KM-952 et #KM-955



VW / AUDI 

CTA-2777 **\$85²⁵**

**Outils pour courroie de
distribution VW/Audi - 1.9L & 2.0L**

- Pour moteurs VAG 1.9L & 2.0L TDI PD DOHC retrouvés sur les modèles Audi A4, A6, VW Golf, Jetta et Touareg

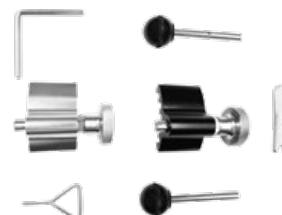

VW / AUDI 

CTA-2889 **\$395⁶⁵**

**Outils pour courroie
de distribution VW/Audi
2.0L Turbo (TFSI)**

- Pour le service des modèles turbo 2009+

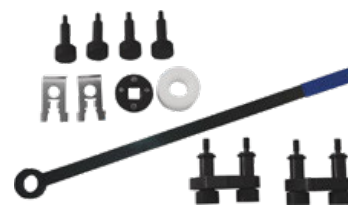

GM / Chevrolet 

CTA-4161 **\$111¹⁵**

**Outils de verrouillage de l'arbre
à cames Chevrolet 1.6L & 1.8L**

- Verrouille l'arbre à cames en place et assure le bon alignement
- Pour les moteurs GM 1.6 et 1.8L, ainsi que Alfa Romeo et Fiat 1.6 & 1.8L 16V de 2003-2012



HONDA / ACURA 

LIS-37950 **\$26⁰⁵**

**Outil de verrouillage de
l'arbre à cames des moteurs
K-Series Honda/Acura**

- Fonctionne sur les moteurs K20 et K24 notamment: Civic, Accord/Integra, CRV/RX, Odyssey et Element

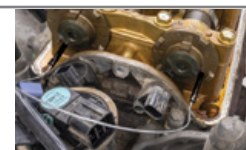

GM / Chevrolet 

LIS-37530 **\$69⁴⁵**

**Outils de verrouillage de
l'arbre à cames GM, 4 pièces**

- Applications: moteurs GM 2.8L, 2.9L, 3.0L, 3.5L, 3.6L, 3.7L, et 4.2L



GM / Chevrolet 

OTC-6691 **\$110⁷⁵**

**Outils de verrouillage de l'arbre
à cames GM - 2.8L, 3.0L & 3.6L**

- Verrouillent les arbres à cames en place et au point mort haut (TDC) sur les moteurs GM DOHC 2.8L 3.0L et 3.6L



MINI 

CTA-3770 **\$456⁷⁵**

**Kit d'outils pour chaîne de
distribution BMW/MINI**

- Conçu pour: moteurs N12, N14 et N16 des modèles R55-R61 2007-2016 (Cooper, Paceman et Countryman)
- Comparable aux outils d'origine MINI/BMW: #119551, #119552, #119553, #119590, et #119340



CAL-7541 **\$21⁶⁵** 

**Douille-tournevis 10mm Hex
pour le boulon de la roue dentée
de l'arbre à cames Subaru**

- Douille hexagonale 1" x 10mm conçue pour les boulons creux des roues dentées Subaru
- Pour les modèles d'approximativement 2002-présent





LIS-18000 **\$407¹⁵**

**Kit d'outils universel pour les
roulements d'arbre à cames**

- Retire et installe les roulements d'arbre à cames dans presque tous les moteurs de voitures compactes et camions lourds
- Plage de 1.125" à 2.69"



Outils pour moteurs diesel de camions



ASM-CM369 **\$180⁵⁵**

Puller de roue dentée pour Cummins ISX

- Pour moteurs Cummins ISX, 2007-2016
- Comparable à l'outil d'origine Cummins #3163069



ASM-CM3021 **\$575⁰⁵**

Outils de blocage de roue dentée de distribution Cummins ISX 4

- Pour le service de calage du train de roues dentées de tous les moteurs Cummins ISX, 2007-2016
- Comparable à l'outil d'origine Cummins #3163021



CTA-9378 **\$287¹⁵**

Outil de blocage du moteur (TDC) pour Benz/Detroit Diesel

- Conçu pour faire tourner le vilebrequin dans les applications de poids lourds Detroit Diesel et Mercedes Benz
- Sert les moteurs Detroit Diesel DD13, DD15, DD16, et Mercedes Benz Actros modèles MBE4000 MBE900, Atego, Man 5, 6, 8 cylindres - D25/28
- Entraînement hex. 19mm
- Comparable aux outils d'usine #J-46392 et #W904589046300



CTA-9379 **\$193⁸⁵**

Outil de blocage du moteur (TDC) pour Volvo

- Conçu pour faire tourner le vilebrequin des moteurs Volvo Penta
- Les applications comprennent: Volvo D7 & D12
- Entraînement hex. 24mm
- Comparable à outil d'usine Volvo #9998068



CTA-9380 **\$206⁸⁵**

Outil de blocage du moteur (TDC) pour Volvo/Mack

- Conçu pour faire tourner le vilebrequin
- Sert les moteurs Volvo 6L et 12L, y compris les modèles D9A, D12 et D16C
- Entraînement hex. 24mm
- Comparable aux outils d'usine #9996956 et #9996620



ASM-DD463 **\$173¹⁵**

Outil de blocage du moteur (TDC) pour Detroit Diesel

- Tourne les moteurs pour chercher le TDC (point mort haut)
- Applicable aux moteurs diesel de camions lourds Detroit Diesel DD13, DD15 & DD16 (EPA07-GHG17)
- Comparable à l'outil d'origine Detroit Diesel #W904589046300



ASM-PAC13 **\$107⁸⁵**

Outil de blocage du moteur (TDC) pour Paccar MX-13

- Tourne les moteurs pour chercher le TDC (point mort haut)
- Comparable à l'outil d'origine #1903018 et #1453158PE



LIS-61840 **\$73³⁵**

Outil de blocage du moteur (TDC) pour Paccar MX-13

- Permet le réglage manuel de la position du vilebrequin
- S'assure de la libre rotation du moteur lors du dépiéstage de d'autres problèmes



OTC-7471A **\$145⁴⁵**

Outil de blocage du moteur (TDC) pour Cummins

- Pour moteurs diesel Cummins séries B et C et pickups Dodge 5.9L



OTC-6749 **\$150⁴⁵**

Outil de blocage du moteur (TDC) pour Mack et CAT

- Pour moteurs Mack E7 et CAT 3208
- Similaire à J-38587-A



SLY-95650A **\$69⁰⁵**

Outil de blocage du moteur (TDC) pour Cummins

- Pour moteurs Cummins de 1987+ de séries B, C et L, les moteurs diesel J.I. Case 3.9L, 5.9L, 6.7L, 8.3L et la plupart des camionnettes diesel populaires Dodge



OTC-6492-10 **\$232⁰⁵**

Adaptateur de pré-amorçage d'huile

- Applique une pré-lubrification au système de canalisations d'huile moteur pour prévenir le démarrage à sec après un rebâtissage
- Application: moteurs Detroit Diesel DD13 et DD15
- Similaire à: J-49181



OTC-5881 **\$373⁰⁵**

Outil d'alignement d'engrenage de came

- Cet outil tire le moyeu d'engrenage de came et la plaque de poussée vers l'avant pour l'enlèvement et l'installation de l'arbre à cames et/ou du joint de la plaque de poussée
- Application: Detroit Diesel Série 60
- Similaire à: J-35906 et J-35906-6A



CTA-6650 **\$1445⁴⁵**

Kit de dépose/pose des joints de vilebrequin avant et arrière et des bagues d'usure pour Powerstroke 4.5L/6.0L/6.4L



CTA-4044 **\$1118⁸⁵**

Kit d'entretien des joints de vilebrequin avant et arrière 6.6L Duramax

- Utiliser sur les moteurs diesel Duramax 6.6L 2001-2016



MOTEUR ET SYSTÈME DE CARBURANT

Outils pour moteurs diesel de camions

OTC-5887 **\$759³⁵**
Outil de pose de manchon d'usure et de joints d'étanchéité avant et arrière de vilebrequin

- Applications: Detroit Diesel Série 60 et moteurs 92 à deux cycles
- Similaire à: J-35686-B



ASM-HTLP100 **\$1642⁸⁵**
Extracteur universel de chemise de cylindre

- Permet de retirer les chemises de cylindre sur moteurs Caterpillar, Cummins, Detroit Diesel, Mercedes OM460 et Volvo D13

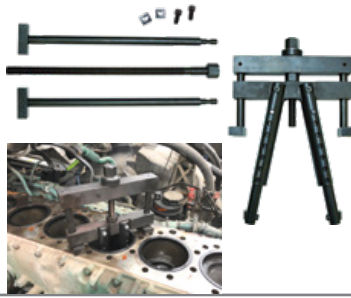

OTC-4853 **\$33⁶⁵**
Collier à segments de piston

- Collier universel ajustable convient à la plupart des segments de piston de 2.125" à 5.0"
- Application: Tout
- Similaire à: J-8037



CTA-4024 **\$32²⁵**
Compresseur de segments de piston

- Applications: tracteurs/camions diesel
- Profondeur: 6" (150mm)
- Plage: 60mm - 175mm

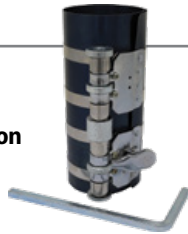

Clé de dérivation 12 pans à prise 3/8" pour poids lourds

- Utilisée pour faciliter la dépose et la repose des écrous et boulons Turbo



# Pièce	Grandeur	Application	
ASM-BY10	10mm	CASE & Chelsea-Allison	\$49.45
ASM-BY12L	12mm	Cummins 6.7L, écrous turbo 8.9L, fixations Audi 3.0L Turbo 2019+	\$66.25
ASM-BY13	13mm	Detroit Diesel	\$62.65
ASM-BY14	14mm	Volvo & Mack	\$62.65
ASM-BY15S	15mm	Cummins 5.9, 8.9, X15	\$57.65
ASM-BYSET5	Kit de 5 pièces: 10mm-15mm		\$297.35

CTA-7250 **\$55⁵⁵**

Outils pour le service des fluides Cummins diesel 6.7L

- Convient aux camions 2013+ Dodge RAM 6.7L Cummins Diesel 2500/3500
- Comprend: bouchon de filtre à huile, douille de 28mm pour filtre à carburant, et clé de 42mm pour capteur d'eau Cummins & Duramax



CTA-8612 **\$168⁰⁵**

Outils de pose de manchon d'usure Cummins - 3.9L, 5.9L & 6.7L

- Pour Paccar PX-6, Cummins 4BT 3.9L 1989-2016, Séries B 5.9L, ISB 5.9L 6.7L et QSB 5.9L 6.7L
- Pose les manchons #3937111, #3904353, #3802820



Outils pour injecteurs diesel

CTA-7810 **\$193⁸⁵**
Trousse de nettoyage pour siège et orifice d'injecteur

- Pour le nettoyage avant la pose d'un nouvel injecteur



CTA-7468 **\$187⁴⁵**
Kit de 4 clés à prise 1/2", 12 pans, pour conduites d'injection

- 14mm, 17mm, 19mm, 22mm



CTA-3876 **\$171⁹⁵**
Extracteur d'injecteur diesel Ford - 6.7L Power Stroke

- Pour 2011-2021 Ford F-250, F-350, F-450, F-550 & Super Duty
- Comparable à l'outil d'origine Ford #310-230



PMX-O200PRO **\$795⁸⁵**

Kit de réparation de boulons cassés d'injecteurs Ford 6.7L Diesel Power Stroke - NICO

- NICO transforme une réparation de près de 30 heures en une tâche d'environ 90 minutes



SLY-17600 **\$359¹⁵**
Extracteur d'injecteur Sprinter Van 2.7L

- Fonctionne sur:
 - Dodge Sprinter 2003-2009, 2.7L 2500 et 3500
 - Freightliner Sprinter 2002-2007, 2.7L 2500 et 3500
- Enlève les injecteurs en quelques minutes sans endommager l'injecteur ou le couvercle de soupape



Outils pour injecteurs diesel



SLY-17200 **\$169⁸⁵**

Extracteur d'injecteur HPCR Dodge Cummins 5.9L & 6.7L

- Fonctionne sur les moteurs Cummins ISBE HPCR de 2003+
- Retire les injecteurs au complet sans dévier



SLY-13300 **\$179⁵⁵**

Extracteur d'injecteur GM Duramax LLY, LBZ, LMM

- Fonctionne sur Duramax LLY, LBZ, et LMM, 2005-2010



LIS-40740 **\$338²⁵**

Extracteur d'injecteurs diesel Cummins et Duramax

- **Applications:** Duramax 2001-2010, LB7, LLY, LBZ et LMM. Moteurs LML 2011 à plus récent. Cummins 5.9L 2003 à 2018 et 6.7L.



CAL-39650 **\$60³⁵**

Douilles pour injecteur de moteur diesel Ford 6.7L

- Comprend deux douilles de 17mm à 12 pans spécifiques à l'application pour améliorer l'accès à l'injecteur et aux autres composants



LIS-68210 **\$44²⁵**
Douille pour régulateur de pression d'injecteur Ford 6.0L et moteurs diesel International

SLY-14400 **\$140⁸⁵**

Clé pour soupape de détente de pression de carburant Duramax LML

- Pour moteurs Duramax LML 2011+
- Accède la soupape sans enlever le refroidisseur EGR (Exhaust Gas Recirculation) et la rampe de carburant



OTC-5869 **\$753⁸⁵**

Pompe d'amorçage du système de carburant diesel

- Convient à toutes les applications
- Pressurise le système de carburant après le service
- Fournit du carburant diesel pressurisé pour purger l'air du système de carburant, procurant immédiatement la pression correcte du carburant • **Similaire à:** J-4791



OTC-5869-1 **\$76⁹⁵**

Raccord pour système de carburant diesel

- **Application:** Detroit Diesel S60, MBE900, MBE4000
- Se connecte au raccord rapide "compu-check"
- **Similaire à:** J-47912-QC



OTC-5868 **\$287⁰⁵**

Jauge de vérification de système de carburant Detroit Diesel

- Permet de diagnostiquer et réparer correctement les systèmes de carburant
- **Application:** moteurs Detroit Diesel DD13 et DD15
- **Similaire à:** J-48876



LIS-10810 **\$131⁵⁵**



Jeu de 5 bouchons de conduite de carburant pour rail d'injecteur

- Utilisé pour bloquer la rampe d'injection pendant les diagnostics de pression de carburant sur les moteurs Cummins 2003-2022, Duramax 2001-2022 et Ford 2008-2022



OTC-5870 **\$385⁴⁵**



Jauge de vérification de la hauteur de l'injecteur Detroit Diesel

- Permet de fixer la hauteur correcte du corps d'injecteur au poussoir d'injecteur pour assurer le bon calage
- **Application:** moteurs Detroit Diesel deux cycles 53, deux cycles 71, deux cycles 92, Séries 60, et DDEC IV
- **Similaire à:** J-35652-B

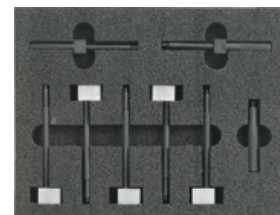

OTC-5877 **\$553⁹⁵**

Outils de dépose et de pose de la coupelle d'injecteur Detroit Diesel

- Facilite le retrait et la pose des coupelles en acier inox. à visser
- **Application:** Detroit Diesel S60, MBE900, MBE4000
- **Similaire à:** J-46904 et J-48824



OTC-5886 **\$256⁹⁵**

Adaptateur de couple pour injecteur de carburant Detroit Diesel

- Applique correctement le couple de serrage des tubes d'alimentation pendant l'installation
- **Application:** Detroit Diesel DD13 et DD15
- **Similaire à:** J-48770



OTC-5876 **\$567³⁵**

Outil de dépose d'injecteur Detroit Diesel

- Démonte correctement les injecteurs
- **Application:** Detroit Diesel S60
- **Similaire à:** J-47372



SLY-16100 **\$103⁵⁵**

Extracteur de cuvette d'injecteur Duramax LB7

- Retire les coupelles d'injecteur 2000-2004 LB7 sans les endommager
- Aide à la réinstallation
- Un outil indispensable lors de la remise en place des manchons



MOTEUR ET SYSTÈME DE CARBURANT

Outils pour injecteurs de carburant

CTA-3871 **\$168⁰⁵**

Outils de pose de bagues d'étanchéité pour injecteurs de carburant Ford

- Pour moteurs Ford 1.6L, 2.0L, 2.3L, 3.5L, et 3.7 GTDI
- Comparable aux outils d'origine Ford #310-207 et #303-1567



LIS-34720 **\$102⁹⁵**

Kit d'installation de joints d'injecteurs de carburant, 8 pièces

- Pour remplacer les joints en téflon sur la plupart des injecteurs Hitachi, Bosch, Continental et Delphi à simple et double étanchéité trouvés sur de nombreux moteurs Ford, GM et Subaru
- Fonctionne aussi sur plusieurs Ford ECO avec injecteurs directs



CTA-2250 **\$236⁰⁵**

Outils de pose/dépose de bagues d'étanchéité pour injecteurs de carburant BMW

- Pour BMW N54 I6 & N63 V8, et MINI N14 & N18 L4
- Comparable à l'outil d'origine #83300495756



CTA-7798 **\$168⁰⁵**

Extracteur d'injecteur Ford

- Sert les moteurs Ford EcoBoost GDI (1.0L, 2.0L & 3.5L)
- Couramment utilisé pour remplacer l'injecteur #CM5G-9F593-FA
- Comparable à l'outil d'origine Ford #310-206



Outils pour pompe à carburant

LOC-940 **\$34⁷⁵**

Outil de démontage de la pompe à carburant du réservoir à gaz

- Son design universel réglable permet de s'adapter et de retirer la plupart des anneaux de retenue en plastique de la pompe à carburant



9CL-41820 **\$132⁷⁵**

Clé pour bague de verrouillage de la pompe à carburant pour Toyota et Lexus

- Prise carrée 3/8" - 19mm hex.
- D.E.: 7" (177mm) • D.I.: 5.6" (143mm)



Outils pour réservoir de carburant

LIS-62970 **\$101³⁵**

Outil de pose et de dépose de la bague de verrouillage du réservoir de carburant

- Pour bagues de 4" à 7-1/4"
- Fonctionne sur les bagues dentelées GM de plus petit format et les bagues traditionnelles
- Fonctionne sur plusieurs véhicules 2004+ incluant Ford F150, pickups Chevrolet, mini vans Chrysler/Dodge, PT Cruiser, Dakota et Durango



Hydromètres pour carburant diesel

OTC-6750 **\$287⁰⁵**

Hydromètre pour carburant diesel

- Vérifie la composition et les caractéristiques de combustion du carburant diesel de grade #1 et #2



Outils pour conduites de carburant

SLY-13400 **\$69⁰⁵**

Douilles pour les conduites d'injecteurs de carburant BMW - 14 & 17mm, 12 pans, prise 3/8"

- Applications: Moteurs N54, N63 et S63 de 2007-2013
- 3.3L V6 1990+



LIS-12320 **\$78⁴⁵**

Douilles 19mm & 22mm pour conduites de carburant Cummins ISB et ISX

- Conçu pour remplacer les raccords
- Douille 22mm pour nouveaux moteurs ISX Cummins
- Douille 19mm pour moteurs diesel jusqu'à 2011



LIS-12090 **\$181⁶⁵**

Douilles pour conduites de carburant, 5 pièces

- 17, 19, 21, 22, 24mm
- 17mm: fonctionne sur les moteurs Audi A1, A3, A4, A6, A8, VW Passat, BMW N54, N63, S63, et Ford Power Stroke
- 19mm: fonctionne sur les moteurs diesel 2011 et antérieurs, ainsi que sur les moteurs Cummins ISB
- 21mm: fonctionne sur les moteurs Paccar MX 11 et MX 13
- 22mm: fonctionne sur les moteurs Cummins ISX les plus récents
- 24mm: utilisé pour les capteurs de NOx et de suie



CTA-1809 **\$255²⁵**

Douilles articulées pour conduites de carburant, 5 pièces

- 11, 13, 14, 15, 17mm
- Serre et desserre sans perte de couple



CTA-8857 **\$338²⁵**

Kit de 10 douilles pour capteurs EGT et conduites de carburant

- 13mm droite/décalée - prise 3/8"
- 14mm droite/décalée - prise 3/8"
- 17mm droite/décalée - prise 3/8"
- 19mm droite/décalée - prise 1/2"
- 21mm droite/décalée - prise 1/2"



ASM-DDF19 **\$75⁰⁵**

Douille pour les conduites d'injecteurs de carburant Detroit Diesel - 19mm, prise 3/8"

- Applications: moteurs Detroit Diesel DD13 et DD15
- Comparable à #J-48770



CAL-68800 **\$65⁸⁵**

Pince réglable pour conduites de carburant

- Mâchoires doubles pivotant à 180°
- Libère les raccords rapides présents sur les conduites de carburant, les connecteurs DEF et d'autres endroits



Outils pour filtre à carburant

LIS-61150 **\$29⁵⁵**

Clé pour filtre à carburant pour Ram EcoDiesel 2014+

- Les quatre languettes s'alignent à l'extérieur du boîtier du filtre à carburant
- Clé fabriquée en aluminium moulé avec une prise carrée 3/8" et une prise hex. 7/8"

Lisle



Clés pour filtres à carburant diesel Davco

- Pour retirer et remplacer le collet principal du filtre ainsi que le bouchon d'évent sur les filtres diesel de type Davco

# Pièce	Capacité	
LIS-61090	5"	\$43.75
LIS-61110	6"	\$47.55
LIS-61130	8"	\$57.85



LIS-61060 **\$38⁵⁵**

Clé pour filtres à carburant Paccar



LIS-61140 **\$45⁰⁵**

Clé pour filtres à carburant diesel Ford Transit 3.2L



Clés compactes pour filtres à carburant Davco

- Se conforment parfaitement au collet du filtre à carburant



# Pièce	Grand.	
LIS-61170	5"	\$48.85
LIS-61180	6"	\$51.45
LIS-61190	8"	\$57.85

LIS-60730 **\$25⁷⁵**

Clé pour filtres à carburant diesel pour AGCO et John Deere

- Permet de desserrer l'anneau de retenue en plastique sur les cartouches



Lisle

LIS-61070 **\$20⁹⁵**

Clé pour bouchon d'évent Davco

- Retire les bouchons d'évent des cuvettes de filtres à carburant montés sur châssis Davco



LIS-61380 **\$35⁷⁵**

Clé compacte pour filtres à carburant Paccar

- Fonctionne sur les filtres retrouvés sur Kenworth, Peterbilt et Cummins



Clés pour filtres à carburant diesel Davco

- Convient aux moteurs Caterpillar, Cummins, Detroit Diesel, International, Mack, Mercedes-Benz, Volvo, et autres
- Ouvre aussi le bouchon d'évent



OTC

# Pièce	Modèles de filtres Davco	
OTC-6914	#232, #233, #234	\$63.55
OTC-6915	#382, #384	\$63.05

Fabriqué aux É-U

Nettoyeurs de système d'injection

MVC-200-1145 **\$526⁷⁵**

MOTORVAC

Nettoyeur du système d'admission

- Peut être utilisé pour nettoyer le système d'admission par l'entrée d'air ou une ligne de vide (vacuum)
- Dépressurisation sécurisée du système lorsque le service est complété



OTC-7448A **\$510²⁵**

Nettoyeur du système d'injection de carburant

- Nettoyage direct de la rampe à carburant et du système d'injection
- Capacité de 22 oz
- 30,000 PSI max.



OTC

LAN-TU-470B **\$449⁹⁵**

LANG

Nettoyeur du système d'injection de carburant

- Vérifie la pression du carburant et règle simultanément la pression de nettoyage
- Nettoie le carbone sur les soupapes d'admission, les galeries de carburant et les cylindres
- Bouteille d'une capacité de 20 oz avec jauges de 2-1/4" à deux échelles: 0-100 psi et 0-7 bar



Nettoyants/détergents pour syst. de carburant

MOTORVAC

MVC-400-0020 **\$144⁹⁵**

MotorVac® CarbonClean MV3 - Détergent pour moteur à essence

- 12 bouteilles de 8 oz (236ml)



MOTORVAC

MVC-400-2225 **\$28⁸⁵**

Trousse de nettoyage MotorVac® du système d'admission et du système de carburant GDi

- Comprend: #400-2425 et #400-2001



MOTORVAC

MVC-400-2425 **\$15⁰⁵**

Nettoyant MotorVac® du système d'admission GDi

- Nettoie efficacement le corps de papillon
- Enlève le carbone des soupapes d'admission et la chambre de combustion • 16 fl oz. (473 mL)



Vérificateurs de pression d'injection

ATD-5567 **\$110²⁵**

LANG
TOOLS

Vérificateur de base de la pression d'injection de carburant

• 0-100 PSI et 0-7 BAR

Vérifie les systèmes suivants:

- American Motors, Bosch AFC, MPC européen et japonais (sauf CIS)
- Chrysler; Ford; GM (sauf TBI)
- Systèmes d'injection de carburant japonais et d'autres systèmes de type Bendix
- Valve de type Schrader, incluant la petite valve se trouvant sur les syst. multipoint Ford



ATD-5578 **\$1010⁰⁵**

ATD

Trousse de luxe pour la vérification de la pression d'injection pour tous les systèmes

- Pour systèmes d'injection sur véhicules domestiques et importés
- Manomètre de 3-1/2" à deux échelles graduées de 0-150 PSI et 0-1000 kPa
- Manomètre basse pression de 2-1/2" pour la lecture de moins de 15 PSI



LAN-TU-469 **\$251²⁵**

Vérificateur de pression d'injection de carburant avec adaptateurs Schrader

- Pour tous les véhicules avec valves Schrader standard ou petit
- Jauge de 3-1/2" à deux échelles: 0-100 PSI et 0-7 bar



LANG
TOOLS

LAN-TU-443 **\$746⁹⁵**

Vérificateur de luxe de pression d'injection de carburant

- Jauge de 3-1/2" à deux échelles: 0-100 PSI et 0-7 bar
- Soupape de détente et tubulure de 6 pieds pour dépressuriser sécuritairement. Vérifie aussi le débit de carburant.
- Comprend plusieurs adaptateurs, flexibles et raccords pour couvrir la majorité des systèmes d'injection



TOOL AID
PROFESSIONAL AUTOMOTIVE TOOLS

SGT-33980 **\$254⁰⁵**

Vérificateur de la pression d'injection

- Vérifie la pression de carburant sur la plupart des véhicules domestiques et importés à système d'injection



LANG
TOOLS

LAN-TU-443-2 **\$259⁹⁵**

Kit de mise à jour de l'injection de carburant (TU-443 à TU-550)

- Mise à jour du kit #TU-443 permettant des tests de pression d'injection de carburant sur toutes les principales plates-formes de véhicules sur le marché jusqu'en 2012, domest. et importés

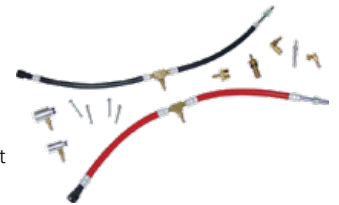

OTC-5630 **\$83³⁵**

Trousse de test de pression de carburant

- Décèle tout élément du système de carburant défectueux, y compris: filtres de carburant, régulateurs de pression, conduites de carburant et pompes à carburant sans les retirer du véhicule
- Jauge à deux échelles: 0-100 psi et 0-700 kPa



OTC-4480 **\$265²⁵**

OTC

Trousse de base pour la vérification de la pression d'injection de carburant

- Pour véhicules domestiques et importés
- Adaptateur pour GM TBI
- Jauge à lecture de 0-100 PSI et 0-700 kPa
- Vérifie la pression de carburant en marche, le débit et le résiduel



LANG
TOOLS

LAN-TU-550 **\$880⁶⁵**

Vérificateur global de la pression d'injection de carburant

- Pour les systèmes d'injection des véhicules domestiques et importés 1988+ (excepté CIS/TBI)
- Convient aux canalisations 3/8", 1/4" et 5/16"



OTC-6550 **\$971⁵⁵**

Trousse complète pour injection de carburant

- Pour vérifier les systèmes d'injection sur la plupart des GM, notamment les véhicules GM TBI, Ford, Chrysler et Jeep ainsi que les véhicules importés, notamment sur les systèmes CIS et CISE
- Comprend un manomètre 0-100 PSI et 35 adaptateurs OTC courants



LANG
TOOLS

LAN-TU-540-2 **\$208⁶⁵**

Kit adaptateur CIS/TBI

- Fonctionne en conjonction avec le #TU-550 pour couvrir les tests de pression d'injection de carburant sur toutes les principales plates-formes de véhicules sur le marché jusqu'en 2005, domestiques et importés, y compris TBI et CIS





Systèmes de pompes pour le transfert de DEF

- Compatible avec: Eau, DEF/AdBlue®
- Débit: 8 GPM (30 LPM)
- Cycle de fonctionnement: 30 min. MARCHE/30 min. ARRÊT
- Tuyau d'aspiration de 5 pi. et tuyau de décharge de 20 pi.
- Raccords 1" BSPP x 3/4" et colliers de serrage
- Support de pistolet et fixation



# Pièce	Tension de la pompe	Type de support	Compteur à turbine (Affichage à 4 chiffres: oz, pintes, quarts, gallons, litres)	Type de pistolet	Micro Matic® RPV (Valve plastique réutilisable)	
FIL-DF120CAT520B	120V AC	Sur cage pour IBC	#FIL-TT10PB	1" - automatique	Incluse	\$1282.45
FIL-DF120CAN520-RP	120V AC	Sur cage pour IBC	—	1" - automatique	Incluse	\$1313.95
FIL-DF120CAN520	120V AC	Sur cage pour IBC	—	1" - automatique	—	\$1084.45
FIL-DF120CMN520	120V AC	Sur cage pour IBC	—	1" - manuel	—	\$936.35
FIL-DF120DAN520	120V AC	Barils de 30-55 gallons	—	1" - automatique	—	\$1194.35
FIL-DF012CAT520B	12V DC	Sur cage pour IBC	#FIL-TT10PB	1" - automatique	Incluse	\$1424.65
FIL-DF012CAN520-RP	12V DC	Sur cage pour IBC	—	1" - automatique	—	\$1313.95
FIL-DF012CAN520	12V DC	Sur cage pour IBC	—	1" - automatique	Incluse	\$1141.55
FIL-DF012CMN520	12V DC	Sur cage pour IBC	—	1" - manuel	—	\$936.35



Pompes de transfert multi-diaphragme pour le DEF

- Compatible avec: Eau, DEF/AdBlue®
- Débit: 8 GPM (30 LPM)
- Cycle de fonctionnement: 30 minutes MARCHE/30 minutes ARRÊT
- Entrée/Sortie: 1" BSPP
- Raccords 1" BSPP x 3/4" et colliers de serrage
- Joints EPDM - Conçus, testés et éprouvés spécifiquement pour le DEF
- Auto-amorçant jusqu'à 6 pieds

# Pièce	Tension	
FIL-DF120N	120V AC	\$414.15
FIL-DF012N	12V DC	\$497.25

FIL-FRHP32V **\$173¹⁵**

Pompe de transfert manuelle à levier

- Compatible avec DEF, AdBlue®, huiles hydraulique, à moteur et à transmission, diesel, antigel, acides doux et dégraissants
- 11 oz par course
- Tube télescopique de 19-3/4" à 35-1/2"
- Adaptateur de bonde de 2" NPT



FIL-FRAP32V **\$592³⁵**

Pompe pneumatique de transfert de DEF

- Compatible avec: Diesel, DEF, antigel, huiles pour moteurs, huiles pour engrenages, huiles hydrauliques, acides doux
- Débit: jusqu'à 6.5 GPM
- Pression d'air min/max: 30-100 PSI
- Montage sur bonde de 2"
- Comprend: tuyau d'aspiration et composants d'installation



PIU-F00332A3A **\$299²⁵**

Pompe manuelle rotative pour le transfert de DEF, l'eau & l'antigel

- Pompe professionnelle convient à tous les barils de 55 gallons
- Jusqu'à 38L (10 gal.) par 100 révolutions
- Bec: 3/4"
- Tuyau de distribution de 9 pieds
- Tube de succion ajustable
- Soupape antiretour intégrée
- Prévient la cristallisation du DEF



SGT-17580 **\$204⁸⁵**

Pompe manuelle rotative pour baril

- Pour usage avec: diluants pour peinture, acétone, DEF (urée), essence, eau, acides doux, lave-glace, antigel, diesel, fluides à base alcaline et de pétrole
- Distribue 8 gallons en 100 tours
- Convient aux barils de 15, 30 et 55 gallons avec bonde de 2"

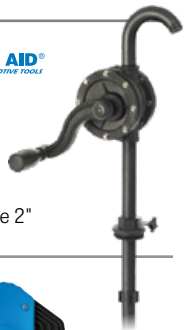

LMX-LX-1329 **\$105⁰⁵**

Pompe à levier de haute qualité pour produits chimiques

- Pour les solutions acides, produits chimiques, carburants, mazouts, DEF, urée, AdBlue®
- Fournit 1 gallon pour 8 poussées
- Convient aux barils de 15-55 gallons
- Anneau de verrouillage ajustable pivotant sur 360°



ATD-5080 **\$191¹⁵**

Pompe à levier en plastique pour baril

- Pour usage avec: liquides à base d'eau, détergents, savons, antigel, lave-glace, huiles hydrauliques, lubrifiants, herbicides et pesticides, AdBlue®, urée, DEF
- Débit: 1 pinte (500 ml) par course
- Convient aux barils de 15-55 gallons
- Tuyau de décharge de 6.5 pi x 3/4"
- Adaptateur de bonde de 2"



DEF (entretien et service)

FIL-FRNS075A **\$573⁵⁵**

Pistolet automatique en acier inoxydable de 3/4" pour DEF

- Débit: 0-8 GPM
- Entrée: 3/4"



FILL-RITE
A CORBIN RUPP COMPANY

FIL-FRDFA075B **\$291⁶⁵**

Pistolet automatique de 3/4" non métallique avec pivot pour DEF

- Débit: 14 GPM (50 LPM)
- Entrée: 3/4"



FILL-RITE
A CORBIN RUPP COMPANY

FIL-FRDFM075C **\$94⁶⁵**

Pistolet manuel non métallique de 3/4" pour DEF

- Débit: 16 GPM (60 LPM)
- Entrée: 3/4"



FILL-RITE
A CORBIN RUPP COMPANY

FIL-KITDFH20 **\$98¹⁵**

Tuyau d'aspiration EPDM DEF

- Tuyau d'extrémité dénudé 3/4" D.I. x 20 pi



FILL-RITE
A CORBIN RUPP COMPANY

FIL-KITDFFK **\$74⁹⁵**

Trousse de raccords DEF

- (2) Raccords cannelés droits 1" BSPP x 3/4" avec écrous de retenue
- (2) Raccords cannelés 90° 1" BSPP x 3/4" avec écrous de retenue
- (4) Colliers de serrage



LIS-37140 **\$36⁰⁵**

Pince à 45° pour la déconnexion des conduites de carburant, EVAP et raccords DEF

- Pour les conduites avec raccords à languettes à enfoncer
- Idéal pour connecteurs Delphi à deux languettes et quelques véhicules importés
- S'utilise aussi pour certains connecteurs électriques



Lisle

LIN-617 **\$90⁸⁵**

Pistolet à succion/remplissage de liquide DEF, 1.5 L



LINCOLN

LIS-24210 **\$28²⁵**

Entonnoir Spill-Free® pour DEF avec un adaptateur pour GM

- Entonnoir translucide à ouverture de 6"
- L'adaptateur maintient en place l'entonnoir sur les véhicules Duramax 2011-2019 pour un remplissage sans déversement
- Convient au remplissage sur le côté

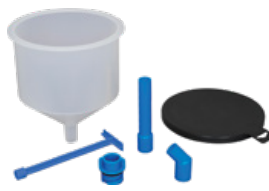

Lisle



TEX-108 **\$30³⁵**

Vérificateur professionnel pour DEF, 16-1/4" de long

- Vérifie la concentration d'urée dans le fluide d'échappement diesel
- Précis à toute température



THEXTON
MANUFACTURING COMPANY

EZR-SP110 **\$17⁰⁵**

EZRED

Hydromètre pour DEF

- Lecture rapide, précise et facile du fluide d'échappement diesel
- Indique "BON" ou "REEMPLACER"
- Comprend une rallonge pour les applications à plus longue portée



CEN-3R401 **\$155⁶⁵**

Central STORM

Réfractomètre pour DEF/liquide de refroidiss./batterie

- Vérifie l'état du fluide DEF, du liquide de refroidiss. et l'acide de batterie



ATD-3325 **\$168⁶⁵**

ATD

Réfractomètre pour liquide de refroidissement/DEF/batterie

- Compensation de température automatique
- Lit les liquides de refroidissement à base d'éthylène et de propylène glycol



MUK-727 090 **\$188⁸⁵**

Réfractomètre DEF/AD-BLUE 4-en-1

Vérifie la qualité de:

- DEF/Ad-Blue®
- Liquide de refroidissement
- Liquide lave-glace
- Acide de batterie

MUELLER KUEPS



OTC-5025 **\$201⁵⁵**

Réfractomètre DEF

- Convient à la plupart des camions de Classe 7-8 équipés du système SCR
- Processus simple et rapide pour mesurer la concentration de l'urée dans la solution DEF ou AdBlue



OTC

cojali

COJ-50105219 **\$761⁵⁵**

Kit de nettoyage du module AdBlue/DEF

- Permet aux techniciens de nettoyer les résidus cristallisés d'AdBlue/DEF directement dans le module de dosage, la ligne d'injection et l'injecteur sans démonter le système
- Comprend un réfractomètre avec une échelle spécifique pour vérifier le pourcentage d'urée dans la solution AdBlue/DEF
- Conçu pour les équipements agricoles, les équipements hors route et les équipements de maintenance et est idéal pour les systèmes anti-pollution Bosch Denoxtronic 2.2, Denoxtronic 6-HD, Denoxtronic 6.5 et Albomair



NOUVEAU

Access Tools
"The undisputed leader in specialty tools"

AET-AMSC **\$500³⁵**

Kit complet de déverrouillage "Super Combo"

- Kit complet meilleur vendeur
- Comprend les accessoires les plus vendus
- Pour véhicules de 1979-présent
- DVD éducatif et manuel
- Système d'identif. d'outil



LT
TOOLS

LOC-1000 **\$378⁸⁵**

Kit de déverrouillage "Supreme Master"

- Cette trousse de 18 pièces est le produit ultime pour les déverrouillages d'urgence



LT
TOOLS

LOC-145 **\$133⁵⁵**

Kit multifonctionnel avec le coussin Inflate-A-Wedge™

- Comprend 4 outils pour les applications de longue portée
- Comprend un Plastic Slip Jim (#100), deux cales de blocage en plastique (#271) et un coussin d'air Inflate-A-Wedge™ (#275)

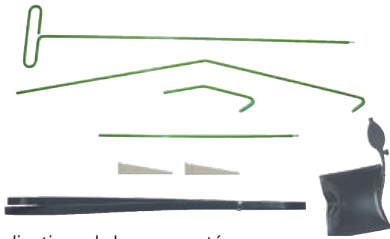

LT
TOOLS

LOC-450 **\$109⁸⁵**

Kit master de déverrouillage de luxe, 11 pièces

- Comprend l'outil Lock Tech #LT108
- Ce kit est capable de déverrouiller la plupart des véhicules et camions domestiques et importés



LT
TOOLS

LOC-200 **\$79⁷⁵**

Kit mini master de déverrouillage, 9 pièces

- Kit abordable pour la plupart des véhicules et camions domestiques et importés



AET-ERK **\$271⁵⁵**

Kit de déverrouillage d'urgence utilisé par des premiers répondants

- Outil de longue portée Snap-N-Lock (SNL)
- Outil Flex Max (FM)
- Button Master (RCBM)
- Levier Super One Hand Jack (SOHJ)
- Levier One Hand Jack (OHJ)
- Coussin d'air (SAW)
- Super Air Wedge
- Cale pour fenêtre Glassman (GM2)
- Protecteur Wonder Shield (WS)

Access Tools
"The undisputed leader in specialty tools"



Access Tools
"The undisputed leader in specialty tools"

AET-OHJS4 **\$142⁸⁵**

Kit "One Hand Jack"

- Outil de longue portée Quick Max (QM)
- Bande flexible pour les boutons de verrouillage verticales (BS)
- Coussin d'air Air Jack® (AW)
- Levier One Hand Jack (OHJ)
- Pochette robuste (SCS)



LT
TOOLS

LOC-140 **\$104³⁵**

Kit de déverrouillage avec coussin Inflate-A-Wedge™

- Comprend l'outil de longue portée de 53" qui se défait en 2 pièces
- Comprend un Plastic Slip Jim (#100), deux cales de blocage en plastique (#271) et un coussin d'air Inflate-A-Wedge™ (#275)



Access Tools
"The undisputed leader in specialty tools"

AET-FACOS **\$114³⁵**

Kit de base pour le déverrouillage rapide

- Nécessaire de base pour le déverrouillage rapide et facile
- Outil de longue portée Flex Max (FM)
- Coussin d'air Air Jack® (AW)
- Levier One Hand Jack (OHJ)
- Bande flexible pour les boutons de verrouillage verticaux (BS)
- 3 embouts additionnels



DÉVERROUILLAGE (outils et accessoires)



AccessTools
"The undisputed leader in specialty tools"

AET-RCMM **\$81²⁵**
Outil de longue portée Mega Master
• Outil flexible de 68" de long
• Boucle rétractable de grande dimension
• Saisit les poignées de portes, les clés, les boutons, etc.



STECK
Innovative automotive tools and equipment



STK-32950 **\$73²⁵**
Kit de déverrouillage phosphorescent The BigEasy™
• Outil longue portée de 55" (jaune phosphorescent)
• Cale, bande flexible pour bouton de verrouillage, protecteur de peinture



AET-QM **\$51⁶⁵**
Outil Quick Max de 51" de long

AccessTools
"The undisputed leader in specialty tools"

AccessTools
"The undisputed leader in specialty tools"

AET-RCBM **\$66⁴⁵**
Outil Button Master de 38" de long
• Saisit les boutons de verrouillage verticaux facilement



STECK
Innovative automotive tools and equipment

STK-32903 **\$13⁵⁵**
Boucle phosphorescente BigEasy™
• Outil encliquetable convient à tous les BigEasy
• Se glisse sur les poignées de porte et les manivelles de fenêtre



AccessTools
"The undisputed leader in specialty tools"



Levier "One Hand Jack"
• Sert à créer un espace pour insérer le coussin gonflable Air Jack®

# Pièce	Description	
AET-OHJ	Levier standard One Hand Jack	\$36.85
AET-SOHJ	Levier grand format One Hand Jack Pour les plus gros véhicules et VUS	\$44.25



AccessTools
"The undisputed leader in specialty tools"

Coussins d'air Air Jack®
• N'endommage pas le véhicule
• Gonfle facilement et rapidement

# Pièce	Description	
AET-AW	Air Jack® standard	\$66.45
AET-SAW	Super Air Jack®	\$73.85
AET-TAW	Double Air Jack®	\$88.65



STECK
Innovative automotive tools and equipment

STK-32922 **\$51⁵⁵**
Coussin d'air Easy Wedge
• Gonflage contrôlé afin de créer un espace pour insérer un BigEasy



AccessTools
"The undisputed leader in specialty tools"

AET-ASL2 **\$59⁰⁵**
Access Smart Light 2 – Lampe multi-usage de 500 lumens pour assister au déverrouillage
• 5 modes d'éclairage:
haut/bas/rouge constant/
rouge clignotant/rouge S.O.S.
• Bras de support réglable
• Résistante aux chocs
• Exige 3 batteries AA (non comprises)



Récupération/Recyclage/Recharge



COMMANDER2100

COMMANDER4100

ARCTIC COMMANDER	MTC-COMMANDER4100	MTC-COMMANDER2100
CARACTÉRISTIQUES	R1234YF & HYBRIDE Automatique	R134A Entièrement automatique
Écran tactile en couleur	10"	10"
Procédures automatiques et manuelles	■	■
Test de détection de fuites sous vide: programmable	■	■
Imprimante	Cap. d'impress. électron.	En option
Rinçage du système A/C	En option	
Pompe à vide	6 CFM	6 CFM
Identificateur de réfrigérant	■	■
Capacité Wi-Fi	📶	📶



MSX134 / MSX3030 / MSX1234

MXHD

MAXX AIR	CPS-MSX134	CPS-MSX3030	CPS-MSX1234	CPS-MXHD
CARACTÉRISTIQUES	R134A Avec injection d'huile	R134A & R1234YF Compatible avec EV/hybride	R1234YF Compatible avec EV/hybride	R134A Pour véhicules commerc. Compat. avec EV/hybride
Écran couleur tactile	7"	7"	7"	7"
Imprimante	Impression par Wi-Fi. Imprimante thermique (en option).	Impression par Wi-Fi. Imprimante thermique (en option).	Impression par Wi-Fi. Imprimante thermique (en option).	Imprimante montée sur panneau en option ou option d'impression Wi-Fi /Bluetooth.
Réservoirs	Inclues 1 x 30lb. Compatible with 50lb.	Comprend 2 x 30lb. Compatible avec 50lb.	Comprend 1 x 30lb. Compatible avec 50lb.	Comprend 1 x 50lb. Compatible avec 90lb.
Pompe à vide	2 CFM	2 CFM	2 CFM	6 CFM
Identificateur de réfrigérant		■	■	
Capacité Wi-Fi	■	■	■	■
Capacité Bluetooth®	■	■	■	■



34788NI / 34788NI-H

AC1234-4

AC1234-9

GRATUIT!

Achetez #ROB-AC1234-4 et obtenez #ROB-30038: Imprimante.

	ROB-AC1234-9	ROB-AC1234-4	ROB-34788NI	ROB-34788NI-H
CARACTÉRISTIQUES	R1234YF Compatible avec hybride	R1234YF & Compatible avec hybride	R134A	R-134A Compatible avec hybride
Écran couleur	10"	4.3" Diag.	5" x 9"	5" x 9"
Entièrement automatique	■	■	■	■
Imprimante	■	En option	En option	En option
Rinçage du système A/C	■	■	■	■
Identificateur de réfrigérant	■	■	■	■
Pompe à vide	■	■	■	■
Connexion	Technologie Wi-Fi et Bluetooth® intégrée	Capacité Wi-Fi et Bluetooth® (trousse en option)	Capacité Wi-Fi (trousse en option)	Capacité Wi-Fi (trousse en option)

ROB-34724 **\$130⁰⁵**



Robinair

Filtere déshydrateur de recharge pour appareils de récupération/recyclage/recharge A/C

- Filtre à visser pour modèles: 17700A, 17700-2K, 34700, 34700-2K, 34800, 34800-2K, 34900, 34288, 34788, 34788-H, 34888HD, 34988, 34288NI, 34788NI, 34788NI-H, 34988NI, 34998, AC1234-4, AC1234-6, AC1234-9, et modèles similaires MEO



ROB-17800C



Appareil multiréfrigérant de récupération, de recyclage et de recharge des fluides frigorigènes

- Récupère, recycle, évacue et recharge plusieurs fluides frigorigènes en une seule opération rapide et continue grâce à un seul branchement
- Idéal pour les véhicules de transport en commun, les autobus, les remorques ou conteneurs réfrigérés et autres applications utilisant des réfrigérants autres que le R-134a. Ne convient pas aux systèmes des véhicules légers de classe I à III ou des automobiles.
- **Compatible avec:** R12, R22, R134A, R402A, R402B, R404A, R407A, R407B, R407C, R410A, R500, R502 et R507



Systèmes de récupération A/C

ROB-25700 **\$2503⁸⁵**

Appareil de récupération du réfrigérant contaminé pour les systèmes R-1234yf et R-134a

- Tuyaux basse pression pour les systèmes R-1234yf et R-134a
- Manomètres haute et basse pression de 2-1/2"
- Moteur 1/2 HP
- Tension de fonctionnement: 120V, 60Hz AC
- Le harnais de sécurité de l'arrêt du réservoir plein à 80% empêche le débordement du réservoir de récupération
- Compresseur sans huile traite le réfrigérant liquide et à l'état de vapeur
- La fonction d'auto-purge élimine tout résidu de réfrigérant de la machine
- Interrupteur d'arrêt haute pression



ROBINAIR

\$655²⁵

ROB-17990

Ensemble du réservoir de fluide frigorigène contaminé



Systèmes de récupération A/C

- Compresseur 1/2 HP sans huile
- 115V - 60 Hz

# Pièce	Description/Caractéristiques	Caractérist. du compresseur	Conçu pour	Réfrigérants compatibles	Compatible avec les gaz combustibles	Retrait des réfrigérants contaminés	Réser. DOT	Filtre/Déshydrateur	Séparateur d'huile	Kit manomètre
MTC-69100	• Système complet de récupération A/C	• Sans étincelles	R134a	Tous les CFC, HCFC, HFC			30 Lb	✓	✓	
MTC-69110	• Design certifié SAE J2810	• Sans étincelles	R134a	Tous les CFC, HCFC, HFC			30 Lb		✓	
MTC-69360	• Système complet de récupération A/C	• Double piston • Sans étincelles	R134a	Tous les CFC, HCFC, HFC			30 Lb	✓	✓	
MTC-69360-22	• Pour tous les camions réfrigérés • Raccords 1/4"	• Double piston • Sans étincelles		Tous les CFC, HCFC, HFC, y compris R22, R404, R407C et R410a			30 Lb	✓	✓	
MTC-69360-YF	• Système complet de récupération A/C	• Double piston • Sans étincelles	R1234yf	Tous les CFC, HCFC, HFC	✓ Incluant A2L & A3		30 Lb	✓	✓	
MTC-69365	• Système de récupération de réfrigérant pour autobus et flottes	• Double piston • Sans étincelles	R134a	Tous les CFC, HCFC, HFC, y compris R410a			50 Lb	✓	✓	
MTC-69372	• Système complet de récupération A/C	• Double piston • Sans étincelles	R134a et R1234yf	Tous les CFC, HCFC, HFC	✓ Incluant A2L & A3		2 x 30 Lb	✓	✓	✓
MTC-69391	• Pour les systèmes A/C contaminés • Certifiée SAE J2810	• Double piston • Sans étincelles	R1234yf	Tous les CFC, HCFC, HFC, y compris R410a	✓ Incluant A2L & A3	✓	30 Lb			
MTC-69400-CON	• Pour les systèmes A/C contaminés • Mini, plus léger	• Double piston • Sans étincelles	R134a et R1234yf	Tous les CFC, HCFC, HFC	✓ Incluant A2L & A3	✓	30 Lb			

Postes de charge A/C



Fabrique aux E-U

MTC-91585-B **\$1295⁷⁵**

Poste de charge portable à un étage

- Contient tous les outils nécessaires pour charger le système A/C rapidement
- Balance de remplissage, capacité de 240 lb
- Manomètre 2-voies R134a, jauges de 2.5"
- Pompe à vide 6 CFM à un étage
- Raccords manuels
- Ensemble de 3 tuyaux de service



Fabrique aux E-U

MTC-91585-B-YF **\$1375⁵⁵**

Poste de charge portable double pour R134a/R1234yf

- Contient tous les outils nécessaires pour charger le système A/C rapidement
- Balance de remplissage, capacité de 240 lb
- Manomètre 2-voies, jauges de 2.5"
- Pompe à vide 6 CFM à un étage
- Raccords manuels R134a
- Raccords manuels R1234yf
- Adaptateur R1234yf
- Raccord fileté 1/2" acme-M x 1/2" acme-F LH
- Ensemble de 3 tuyaux de service



Mobile Monster – Postes de charge/récupération, 110V

- Manomètre à 4 voies en aluminium (raccords 1/4" SAE)
- Balance de remplissage électronique, cap. de 240 lb
- Pompe à vide: 2 étages, 6 CFM
- Appareil de récupération des fluides frigorigènes Twin Turbo (#69350)
- Tuyaux avec raccords 1/4" x 1/4": 200' bleu et rouge, 72" & 36" jaune, 36" noir
- #91788 comprend:
 - Raccords manuels R-134a haute et basse pression 1/4" FL-M
 - Adaptateur 1/2 ACME-F x 1/4" FL-M R-134a
- Dimensions: 36-1/4" x 28-3/4" x 25"
- Réservoirs de charge/récupération non comprises

# Pièce	Description	Manomètre	
MTC-91787	Poste de charge/récupération complet - HVAC/ÉQUIPEMENTS	Numérique (#86103-DG) Pour +90 réfrigérants	📞
MTC-91788	Poste de charge/récupération pour R-134a	Analogue (#86103) Pour R-134a	📞

Rinceurs de système A/C



MTC-69900



Appareil de rinçage du système A/C

- Rince tous les syst. HVAC/R et automobiles
- Enlève les résidus et les solides causés par le bris du compresseur ou les filtres
- Réservoir de rinçage de 2.6 gallons (10L)
- Débit: 4 gal/min (16L/min)
- Connexion pour un réservoir additionnel externe
- Connexion pour une bouteille d'azote externe



MTC-91046-A **\$72⁸⁵**



Kit de rinçage du système A/C

- Fonctionne avec n'importe quel agent de rinçage léger
- Enlève rapidement les débris d'huile pendant les travaux de remise en état ou le remplacement du compresseur

Balances de remplissage & accessoires



ROB-TIF9030 **\$350⁰⁵**

Balance pour fluide frigorigène compacte

- Capacité de 220 lb (100kg)
- Mesures: Lb/oz ; Lb décimales, Kg
- Alimentation par batterie 9V
- Plateforme de 9" x 9"



MTC-98210-BL **\$357⁹⁵**

Balance électronique pour fluide frigorigène de la série Black avec technologie sans fil Bluetooth®

- Capacité de 243 lb (110 kg)
- 260 pi de portée max. en visibilité directe
- Bluetooth® 4.2 et 5

Fonctions:

- Programmation de charge
- Pause/charge
- Programmation de la capacité
- Répétition



ATD-3637 **\$384²⁵**

Balance électronique pour fluide frigorigène

- Capacité de 243 lb (110 kg)
- Plateforme de 9" x 9"
- Mesures précises



MTC-98250 **\$237⁸⁵**

Couverture chauffante pour réservoir de réfrigérant

- Assure l'évacuation totale du réfrigérant des réservoirs de 30 et 50 livres
- Chauffe les réservoirs jusqu'à 125°F, ce qui entraîne une pression maximale de 185 psi pour le R134a, et 170 psi pour le R12
- Élément chauffant de 300W, 110V



Raccords de service

Raccords manuels R-134a

# Pièce	Description	
ROB-18190A	Basse pression	\$90.35
ROB-18191A	Haute pression	\$90.35

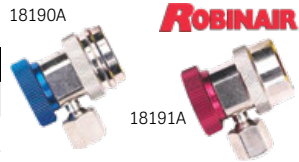

Raccords manuels R-134a, 14mm

# Pièce	Description	
CPS-QCL134	Basse pression	\$33.95
CPS-QCH134	Haute pression	\$33.95
CPS-QC134SET	Kit de 2-pcs	\$61.75



Raccords manuels de conversion R-134a à HFO1234yf, 14mm

# Pièce	Description	
CPS-QCL1214MM	Basse pression	\$53.15
CPS-QCH1214MM	Haute pression	\$45.15
CPS-QC1214SET	Kit de 2-pcs	\$112.15



MTC-69843-29-04 **\$37⁷⁵** Adaptateur de réservoir basse pression R1234yf



CPS-AD84 **\$24⁸⁵**

Adaptateur de pompe

- Applications: pompes à vide, collecteurs, récupération, réservoirs
- 1/2" ACME-F x 1/4" SAE-M
- Emballage de 3



CPS-AD48L **\$18⁰⁵**

Adaptateur de réservoir HFO

- 1/4" SAE-F x 1/2" ACME-M filetage à gauche



CPS-AD48 **\$22⁵⁵**

Adaptateur pour pompes à vides/manomètres/récupération/réservoirs

- 1/4" SAE-F x 1/2" ACME-M



82834-SL



82934-SL



MTC-82834-SL **\$56⁷⁵**
Raccord manuel R134a haute pression avec blocage de sécurité
• 14mm-F x 16mm

MTC-82934-SL **\$56⁷⁵**
Raccord manuel R134a basse pression avec blocage de sécurité
• 14mm-F x 13mm

83834



83934



MTC-83834 **\$76³⁵**
Raccord R1234yf haute pression
• 12mm-F x 17mm

MTC-83934 **\$76³⁵**
Raccord R1234yf basse pression
• 12mm-F x 14mm



MTC-83736-K **\$147⁰⁵**
Kit de conversion de R134a à R1234yf

- Convertit n'importe quel manomètre R134a à un manomètre R1234yf

ATD-3525 **\$40⁵⁵**

Kit de conversion de R12 à R134a

- Convertit un manomètre R12 en R134a
- Comprend les raccords rapides 90° R134a et un adaptateur 1/2" ACME-F x 1/4" M



Manomètres

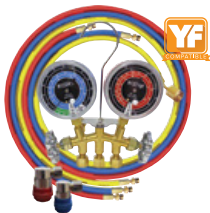

ATD-3661 **\$322⁴⁵**

Manomètre en laiton R1234yf, 2-voies

- (3) Tuyaux de 60"
- Raccords manuels haute et basse pression



ATD-3694 **\$170⁵⁵**

Manomètre double de luxe en laiton pour R12/R134a

- (3) Tuyaux de 60"
- Raccords manuels
- Adaptateur 1/4" SAE-M x 1/2" ACME-F



ATD-3681 **\$298²⁵**

Manomètre en laiton R1234yf/R134a

- (3) Tuyaux de 60" R134a
- Jauges ré-étalonnables de 2.5" au silicone
- Orifice d'accès supplém. pour la conduite de vide
- Raccords R1234yfs & R134a haute et basse press.
- Adaptateur fileté LH 1/2" (M) x 1/2" (F)
- (2) Adapt. R1234yf 12mm (M) x 14mm (F)

Manomètre double de luxe en aluminium pour R12/R134a

- Raccords manuels
- Adaptateur 1/4" SAE-M x 1/2" ACME-F

# Pièce	Tuyaux	
ATD-3695	(3) 60"	\$193.55
ATD-3696	(3) 96"	\$239.65

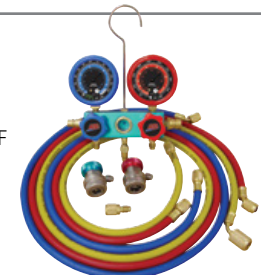

Manomètres

MTC-99946-BT-2 **\$897⁰⁵**



Manomètre Bluetooth® à 4 voies compatible avec tous les gaz

- Tuyaux haute pression de 60", tuyaux d'aspiration noir, (2) pinces
- Écran tactile LCD de 4,3"
- Capteur de vide intégré • Affiche: pression, vide, température (C°/F°); calcule automatiquement votre surchauffe et sous-refroidissement
- Enregistrement de données, minuteries de test de fuite et des alarmes



Manomètres numériques compacts "Mini-Fold" à 2 voies en aluminium

- Capacité de calculer la pression/température pour jusqu'à 91 réfrigérants différents, notamment R134a, R1234yf, R410a et R22 (adaptateurs/tuyaux appropriés requis)
- Conversion des unités entre MPa, kPa, bar, psi, kg/cm2, inHg

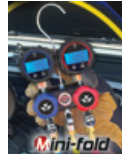

MTC-82172 **\$422¹⁵**

"Mini-Fold" numérique pour R1234yf

- (3) tuyaux de 72"
- Raccords manuels R1234yf

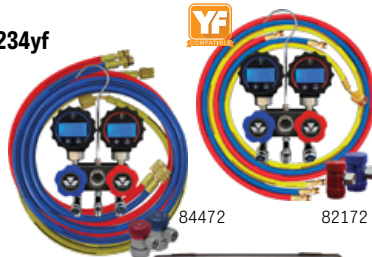

MTC-84472 **\$397³⁵**

"Mini-Fold" numér. pour R134a

- (3) tuyaux de 72"
- Raccords manuels R134a

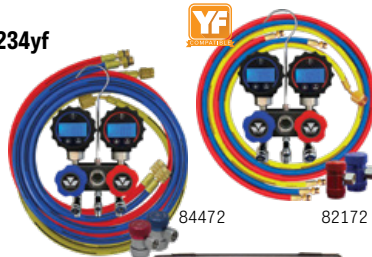

MTC-89660-PRO5 **\$190⁷⁵**

Manomètre R134a, 2-voies

- (3) Tuyaux de 60" • Raccords R134a
- Pince perçante 3-en-1 pour canette d'huile A/C



MTC-98661-PRO **\$277⁵⁵**

Manomètre double R134a/R12, 2-voies

- (3) Tuyaux R134a • (3) Tuyaux R12
- Raccords manuels • Pince perçante 3-en-1 pour canette d'huile A/C



MTC-89661-AYF **\$382⁷⁵**

Manomètre en aluminium R1234yf/R134a

- Jauges recalibrables de 2-1/2"
- Port d'accès supplém. pour la ligne de vide
- Raccords manuels R1234yf + R134a haute et basse pression
- Adapt. 1/2" acme-M/F, filetage à gauche
- (2) Adaptateurs 12mm-M x 14mm-F R1234yf
- (3) Tuyaux standard R134a



MTC-81661 **\$255¹⁵**

Manomètre en laiton R1234yf, 2-voies

- (3) Tuyaux de 60"
- Raccords R1234yf haute et basse pression
- Jauges de 3-1/8" • Unité de mesure en Bar/PSI

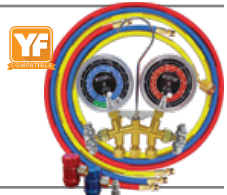

MTC-83272 **\$331⁸⁵**

Manomètre R1234yf, 2-voies, vanne à piston

- (3) Tuyaux de 72"
- Raccords R1234yf haute et basse pression
- Jauges de 3-1/2" • Unité de mesure en Bar/PSI

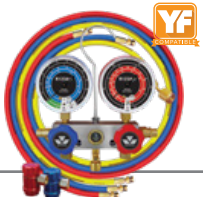

Kits de verres d'inspection visuelle



- Déterminez facilement si le système de climatisation a besoin d'être rincé
- L'unité peut être utilisée avec une pompe à vide standard ou avec la fonction de vide de votre machine R/R/R
- Permet à l'utilisateur d'inspecter visuellement le réfrigérant dans n'importe quel système R134a ou R1234yf et d'identifier l'excès de colorant, d'huile ou de débris
- Permet à l'utilisateur d'extraire une petite partie du réfrigérant pour une inspection visuelle réelle et d'être réintroduit dans le système



# Pièce	Réfrigérant	
MTC-53376	R134a	\$247.85
MTC-53376-YF	R1234yf	\$271.55

Manomètres BlackMax

- Raccords 1/2" ACME
- (3) Tuyaux de 8 pi • Raccords manuels



# Pièce	Réfrigérant	
CPS-MAID8QZ	R134a	\$585.15
CPS-MAID8QDL	R134a et R1234yf	\$447.15
CPS-MAID8QYF	HFO-R1234yf	\$420.15

ROB-48134B **\$282⁹⁵**

Manomètre en laiton R12 & R134a avec raccords de service

- Tuyaux de 60" R134a et R12
- Raccords de service manuels 90°

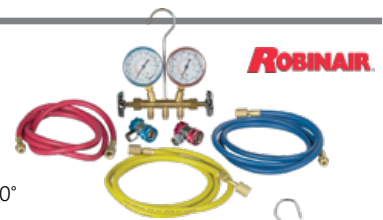

ROB-49134B **\$290²⁵**

Manomètre en aluminium R12 & R134a avec raccords de service

- Tuyaux de 60" R134a et R12
- Raccords manuels 90°



ROB-49134A **\$230⁰⁵**

Manomètre en aluminium R134a

- Tuyaux de 72" R134a
- Raccords de service manuels 90°



ROB-48510 **\$574⁷⁵**

Manomètre en aluminium R134a

- Jauges de 3-1/8"
- Tuyaux R134a de 72" (1/2" ACME x 14mm)
- Raccords manuels 90°



ROB-41234 **\$857³⁵**

Manomètre en aluminium R1234yf

- Jauge réglable de 3-1/8"
- Tuyaux de 72" • Raccords R-1234yf



ROB-45111 **\$414⁴⁵**

Manomètre en laiton R134a, 2 voies

- Jauges R12/R134a, avec PSI et température °F
- Raccords manuels 90°
- Tuyaux de 72" R134a (1/2" ACME x 14mm)



Pompes à vide A/C



MLW-2941-21 **\$1231⁷⁵**

Kit de pompe à vide M18 FUEL™ de 5 CFM

- Ports: 1/2", 3/8" & 1/4"
- Aussi rapide et jusqu'à 20% de débit d'air en plus par rapport à un appareil à fil
- Autonomie: jusqu'à 90 min. en mode Manifold et jusqu'à 60 min. en mode par défaut



90062-BL

90066-BL

Pompes à vide à un étage

- Vide limite: 80 microns

# Pièce	CFM	Moteur	
MTC-90062-BL	3	1/4 HP	\$259.95
MTC-90066-BL	6	1/3 HP	\$324.95



Pompes à vide à un étage de haute efficacité

- Vide limite: 80 microns

# Pièce	CFM	Moteur	
ATD-3451	1.8	1/4 HP	\$292.75
ATD-3453	3	1/4 HP	\$340.75
ATD-3456	5	1/3 HP	\$454.35



ATD-3410 **\$64⁸⁵**

Pompe à vide pneumatique de 4.2 CFM pour R134a et R12

- Fonctionne avec l'air d'atelier: 75 PSI min. / 180 PSI max.
- Comprend les raccords 1/4" pour R12 et 1/2" ACME pour R134a



CPS-VP6D **\$531⁰⁵**

Pompe à vide Pro-Set® à 2 étages, 6 CFM

- Moteur: 1/2 HP
- Double tension: 110-120V/220V; 50/60Hz
- Vide limite: aussi bas que 10 microns
- Raccords d'entrée: 1/4" et 3/8" SAE & 1/2" ACME



CPS-VG200 **\$295³⁵**

Indicateur de vide électronique Vacrometer™

- Affichage LCD à 5 chiffres à lecture en Microns, Torr, In/Hg ou mBar
- Brancher directement à la pompe pour assurer la performance
- Comprend: crochet, étui de transport et adaptateur en laiton AVT45



ROB-15120A **\$1708⁹⁵**

Pompe à vide VacuMaster™ à 2 étages, 10 CFM

- Moteur: 1/2 HP
- 10 microns
- Raccords d'entrée: 1/4" MFL, 3/8" MFL, & 1/2" MFL



Outils de service A/C



MTC-71550 **\$393⁹⁵**

Outil de sertissage manuel pour tuyaux A/C

- Fixable sur établi ou retenue sécuritairement dans un étai
- Matrices #6, #8, #10, #12 pour les grosseurs de tuyau standard



MTC-71500-A **\$1248⁷⁵**

Outil de sertissage hydraulique pour tuyaux A/C

- Sertit les raccords cannelés et nervurés • Matrices #6, #8, #10, #12 pour les grosseurs de tuyau standard et à cloison réduite



MTC-91000-A **\$157⁰⁵**

Kit universel de pose/dépose de l'embrayage du compresseur A/C

- Fonctionne sur les véhicules GM, Ford, Chrysler et importés



ROB-EVDC100 **\$773⁰⁵**

Testeur de valves de contrôle électroniques de compresseurs à déplacement variable

- Vérifie rapidement le fonctionnement des valves de contrôle électroniques éliminant le mauvais diagnostic et la perte de temps
- Le bouton ajustable du testeur reproduit un signal de tension variable au compresseur pour une plage d'essai étendue
- Comprend des adaptateurs de connexion pour les compresseurs d'ancien et de nouveau style



CPS-TACI100 **\$367⁹⁵**

CarSmart – Outil d'inspection de climatisation

- Mesure et enregistre avec précision la température et l'humidité relative
- Mesure l'air entrant dans le système et le compare à l'air fourni par les bouches d'aération de l'habitacle
- Fonctionne avec l'appli CarSmart pour envoyer des rapports détaillés à votre appareil intelligent
- Fournit aux clients des rapports professionnels à l'écran ou imprimés



ATD-3638 **\$10⁴⁵**

Outil universel pour retirer et installer l'obus de valve R12/R134a

- Pour obus de valve R12/R134a standard et JRA/EATON R134a gros calibre



MTC-81290 **\$11²⁵**

Outil universel pour retirer l'obus de valve R12/R134a

- Pour obus de valve R12/R134a standard et JRA/EATON R134a gros calibre



IMP-126C **\$33⁹⁵**

Clé à cliquet réversible pour le service de réfrigération et A/C

- Prises carrées 1/4", 3/8", 3/16" et 5/16"



Outils de service A/C



LIS-64180 **\$90⁰⁵**

Kit clé pour moteurs d'actionneurs

- Le cliquet infini sans dents et la conception de la poignée articulée facilitent le retrait et le remplacement des fixations sur les petits moteurs électriques HVAC
- Cliquet à usage en sens horaire ou antihoraire
- Comprend des douilles de 5.5mm, 7mm et 8mm, ainsi qu'un adaptateur à prise carré 1/4"

ATD-3880 **\$75⁷⁵**

Kit de réparation d'obus de valve R12/R134a

Comprend les obus de valve pour:

- Standard R12/R134a (20 ch.)
- GM R12/R134a (3 ch.)
- JRA (M6) R134a (5 ch.)
- Eaton SSV (M8) R134a (3 ch.)
- Eaton SSV (M10) R134a (3 ch.)



MTC-91337 **\$119²⁵**

Kit de réparation d'obus de valve R12/R134a



Identificateurs de réfrigérant A/C

NEU-7081000620



Identificateur de réfrigérant R134a "Mini ID"

- Vérifie la présence et la qualité du réfrigérant R134a
- Précision: PASSE/ÉCHOUÉ la pureté R134a à 97% +/- 2%



7081000620



7081000640

NEU-7081000640



Identificateur de réfrigérant R1234yf "Mini ID"

- Vérifie la présence et la qualité du réfrigérant R1234yf
- Précision: PASSE/ÉCHOUÉ la pureté R1234yf à 97% +/- 2%

Analyseurs de réfrigérant Legend Series™ pour R-12, R-134a, et R-1234yf

- Se branchent directement aux appareils de service A/C SAE J2843 et J3030 avec un port USB pour analyseur externe
- Réfrigérants mesurés: R-1234yf, R-134a, R-12
- Contaminants mesurés: R-22, Hydrocarbures, Inconnus
- % de réfrigérant affiché: R-1234yf, R-134a, R-22, R-12, HC, Inconnu, Air
- Alimentation: 12VDC @ 1.5 amps
- Protocoles de comm.: USB 2.0, Bluetooth 2.0
- Multilingue



7081234330



7081234300

# Pièce	Modèle
NEU-7081234330	De base
NEU-7081234300	Avec imprimante

Détecteurs de fuites électroniques

MTC-55600 **\$702³⁵**

Détecteur de fuite de fluide frigorigène à infrarouge Black Series

- L'écran TFT avancé permet des lectures claires et faciles grâce à des graphiques en couleur qui affichent les indicateurs de fuite, de sensibilité, de niveau de batterie et de défaut du capteur
- Alarme visuelle et sonore
- Mode de balayage de la cible
- Répond à tous les réfrigérants halogénés, y compris, mais pas limité à: HFC, HCFC, CFC, PFC, HFO
- Niveaux de sensibilité Haut, Moyen et Bas



MTC-55800 **\$547¹⁵**

Détecteur de fuites de réfrigérant Intellasense

- Détecte les gaz combustibles, l'hydrogène et tous les réfrigérants (HFC, CFC, HCFC, mélanges)
- Nouveau capteur de gaz à oxyde métallique pour la détection de gaz de chlorofluorocarbure et ses mélanges
- Capteur de haute sensibilité et à réponse rapide réduits de gaz de chlorofluorocarbure
- Niveaux de sensibilité Haut, Moyen et Bas



MTC-55900 **\$366⁸⁵**

Détecteur de fuites de réfrigérant Intellasense II

- Détecte tous les réfrigérants (HFC, CFC, HCFC, mélanges)
- Embout intelligent élimine le potentiel de fausses alarmes
- Niveaux de sensibilité Haut, Moyen et Bas



MTC-56200 **\$364⁸⁵**

Détecteur de fuites de réfrigérant avec lampe UV bleue

- Détecte tous les réfrigérants (HFC, CFC, HCFC)
- Alarme sonore à fréquence variable
- Indicateur visuel de niveau de fuite
- 6 niveaux de sensibilité (15 niveaux de détection)



CPS-LDA1000UV **\$567³⁵**

Pro-Set® - Détecteur de fuites de réfrigérant avec mini lampe UV

- R134a et 1234yf
- Indicateurs de fuites visuel et sonore



CPS-LS790B **\$512⁷⁵**

Leak-Seeker® - Détecteur de fuites de réfrigérant

- 10 niveaux de sensibilité pour détecter tous les gaz et mélanges non combustibles CFC, HCFC, HFC
- Indicateurs de fuites visuel et sonore



ROB-LD3 **\$560³⁵**

Détecteur de fuites de réfrigérant, modèle économique

- Compatible avec la plupart des réfrigérants, y compris R-1234yf et R-134a
- Calibration automatique
- 3 niveaux de sensibilité ajustables



ROB-LD7 **\$834⁵⁵**

Détecteur de fuites de réfrigérant

- Compatible avec la plupart des réfrigérants, y compris R-1234yf et R-134a
- Écran couleur à graphiques et alertes visuelles
- Lampe d'inspection à UV et blanche
- Calibration automatique et manuelle
- 3 niveaux de sensibilité ajustables



Détecteurs de fuites à l'azote

CPS-NITROKITG **\$506²⁵**

Détecteur de fuites à l'azote pour le système A/C

- Permet de détecter rapidement et avec précision les fuites importantes dans les systèmes A/C R1234yf et R134a
- Le son du gaz s'échappant au point de la fuite assiste le Technicien à localiser la fuite

Le kit comprend:

- Manomètre à 1 valve avec jauge de 3-1/8", 0-200 PSIG
- Régulateur d'azote
- Tuyau de service 1/4" rouge de 6 pieds
- Tuyau jaune de 8 pieds avec raccord 1/4" MPT x 1/4"
- Raccord haute pression R-134a
- Raccord haute pression R-1234YF



Détecteurs de fuites à vaporiser

Détecteur de fuites à vaporiser Big Blu®

- Le détecteur de fuite original Big Blu® produisant des bulles est utilisé par les équipementiers et les professionnels de l'industrie à travers le monde
- Plage de temp.: +35°F à 177°F
- Détecte les micro-fuites aussi bas que 0.65 oz/année
- Non toxique et non corrosif
- Biodégradable
- Sécuritaire sur n'importe quel type de gaz incluant l'Oxygène



# Pièce	Format	
BLU-RT100S	946ml	\$23.65
BLU-RT100G	1 Gallon	\$66.05

Détecteurs de scellant A/C



NEU-7081000510 **\$733⁷⁵**

Modèle ACSD – Détecteur de scellant A/C

- Détecte rapidement si un scellant à été ajouté dans le système A/C
- Préviens les dommages aux équipements de récupération
- Fonctionne avec les systèmes R134a et R12



NEU-7081000520 **\$444⁵⁵**

Cartouches de recharge pour le détecteur de scellant modèle ACSD, emballage de 25



NEU-6026001001 **\$189⁴⁵**
Ensemble de raccord R-1234yf pour le détecteur de scellant modèle ACSD

Lampes à ultraviolet

UVW-413075 **\$91³⁵**

Lampe UV Phazer™

- UV à puissance 810
- Focus ajustable
- Comprend 3 batteries AAA



UVW-413065 **\$136⁹⁵**

Lampe rechargeable UV Phazer™

- UV à puissance 810
- Focus ajustable
- Format compact



UVW-413025 **\$175⁶⁵**

Lampe rechargeable UV Phazer NEO™

- UV à puissance 1,135
- Focus ajustable
- Format compact



MTC-53515 **\$76⁶⁵**

Mach IV – Lampe flexible à UV

- Équipée de 4 DEL qui fournissent une forte brillance fluorescente



MTC-53518-UV **\$139⁰⁵**

Lampe UV rechargeable

- Lumière à zoom ajustable
- 3 à 5 heures d'usage continu
- DEL UV de 50 Watts
- 2 modes d'illumination



HBF-TPOPUVM **\$191⁰⁵**

Lampe à DEL UV de détection de fuites OPTI-PRO™ UV MAX

- Focus réglable
- Plage d'inspection de 30 pieds
- Modes Haut/Bas/Stroboscopique
- Comprend: (3) batteries AA, lunettes



LKF-LF500CS **\$53⁶⁵**

Lampe à DEL UV de détection de fuites

- Plage d'inspection de 5 pieds
- Comprend: (3) batteries AAA, lunettes



Détecteurs de fuites à l'UV



Colorants ExtenDye™
 • Compatibles avec R-134a et R-1234yf

# Pièce	Description	Format	Applic. max.	Qté	
UVW-499008A	Bouteille avec mesure de dosage précis	8 oz/ 240 ml	64 véhic.	1	\$64.95
UVW-499108A	Pour usage avec l'injecteur Spotgun™ seulement	8 oz/ 240 ml	64 véhic.	1	\$79.15
UVW-399020A	Pour usage avec l'injecteur Spotgun™ Jr. seulement	1 oz/ 30 ml	40 véhic.	4	\$57.05
UVW-399006A	Pour usage avec l'injecteur Spotgun™ Jr. seulement	0.25 oz/ 7.5 ml	1 véhic.	6	\$57.75
UVW-B499024A	Bouteille	1 oz/ 30 ml	10 véhic.	6	\$82.25
UVW-B499012A	Bouteille	0.25 oz/ 7.5 ml	12 véhic.	12	\$99.75



UVW-499005 **\$66³⁵**
Colorant universel pour A/C
 • Pour usage dans les systèmes R-134a PAG, les systèmes R-1234yf avec huile PAG
 • Sécuré pour hybride
 • 4 oz/120 ml
 • Applications max.: 32



TRACERLINE®

oem GRADE



Colorants universels/Ester pour A/C
 • Compatibles avec R-134a et R-1234yf

# Pièce	Description	Format	Applic. max.	Qté	
HBF-TP9770-8	Fonctionne avec l'injecteur BigEZ™	8 oz/ 237 ml	64 véhicules	1	\$91.75
HBF-TP3840-1P6	Fonctionne avec les injecteurs en ligne et les seringues remplissables	1 oz/ 30 ml	24 véhicules	6	\$89.15
HBF-TP9870-P6	Fonctionne avec l'injecteur EZ-Ject™	0.5 oz 15 ml	Chaque jusqu'à 14 véhic.	6	\$124.75

LEAKFINDER®

LKF-LF1001 **\$53⁹⁵**
Colorant universel pour A/C
 • Compatible avec R-134a, R-1234yf, R-12
 • 6 bouteilles de 1 oz/30 ml
 • Jusqu'à 24 applications



LKF-LF1800 **\$69³⁵**
BigEZ™ – Colorant universel pour A/C
 • Compatible avec R-134a, R-1234yf, R-12
 • S'utilise avec la plupart des pistolets injecteur
 • 8 oz (237 ml)
 • Jusqu'à 64 applications



SpotGun Jr™ – Kits universels d'huile/de colorant

- Compatible avec R-134a & R-1234yf
 - Compatible avec VE/hybrides
- Les kits comprennent:
- Injecteur SpotGun Jr™ avec adaptateurs de valve de purge
 - Raccords R-134a et R-1234yf
 - (2) Tuyaux d'entretien SpotGun Jr™
 - (4) Cartouches d'huile universelle (1 oz/ 30 ml)
 - (2) Cartouches ExtenDye® (1 oz/30 ml)
 - (2) Cartouches LEAKGUARD™ OneShot (1 oz/30 ml)



# Pièce	Description	
UVW-390100	SpotGun Jr™ – Kit de DÉMARRAGE pour l'injection	\$249.85
UVW-390200	SpotGun Jr™ – Kit COMPLET pour l'injection: comprend aussi la lampe UV Phazer™ BLACK et les lunettes à UV	\$316.95



SpotGun™ – Kits universels d'huile/de colorant

- Compatible avec R-134a & R-1234yf
 - Compatible avec VE/hybrides
- Les kits comprennent:
- Injecteur SpotGun™ avec adaptateurs de valve de purge
 - Raccords R-134a et R-1234yf
 - (2) Tuyaux d'entretien SpotGun™
 - (1) Cartouche d'huile universelle (8 oz/ 240 ml)
 - (1) Cartouche ExtenDye® (8 oz/ 240 ml)



Item #	Description	
UVW-490100	SpotGun™ – Kit de DÉMARRAGE pour l'injection	\$212.95
UVW-490200	SpotGun™ – Kit COMPLET pour l'injection: comprend aussi la lampe UV Phazer™ BLACK et les lunettes à UV	\$207.55

Détecteurs de fuites à l'UV

UVW-471500A **\$146¹⁵**



Système Spotgun™

• Applications: jusqu'à 64 véhicules
Comprend:

- Injecteur Spotgun™ et adaptateurs pour R-12 et R-134a
- Colorant A/C ExtenDye (8 oz/240 ml)
- Autocollants de service



UVW-414500A **\$387⁸⁵**

Spotgun™/Micro-Lite™ avec A/C ExtenDye™

• Applications: jusqu'à 64 véhicules
Comprend:

- Lampe Micro-Lite™ 50W
- Injecteur Spotgun™ et adaptateurs pour R-12 et R-134a
- Colorant A/C ExtenDye (8 oz/240 ml)



UVW-332005A **\$195⁴⁵**

Spotgun Jr™ UV Phazer™ BLACK Kit avec A/C ExtenDye™

• Applications: jusqu'à 40 véhicules
Comprend:

- Lampe UV-Phazer Black (pile AAA)
- Injecteur Spotgun Jr. et adaptateurs pour R-12 et R-134a
- Colorant A/C ExtenDye (4 x 1 oz/30ml)



UVW-471540 **\$85⁶⁵**

Tuyau R-1234yf et raccord pour Spotgun™



HBF-TPOPUV16 **\$465¹⁵**

TRACERLINE®



Kit de détection des fuites complet pour A/C & fluide

• Compatible avec R-1234yf, R-134a et d'autres frigorigènes, fluides à base d'huile, liquide de refroidissement

- TP9770-8: 8 oz (237 ml) de colorant universel/Ester BigEZ™
- TP3400: 1 oz (30 ml) de colorant pour tous les fluides à base d'huile
- TP-3900: 1 oz (30 ml) de colorant pour liquide de refroidissement
- TP9749: Injecteur de colorant EZ-Shot™
- TP11: tuyau/raccord R-134a avec adaptateur BigEZ™ et raccord de purge
- TP19: Nettoyant de colorant • TP9831: Adaptateur R-1234yf Tracerline®

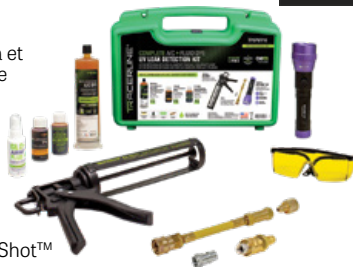

HBF-TPOPUV19 **\$355²⁵**

TRACERLINE®



Kit de détection des fuites A/C par colorant UV pour R-1234yf/PAG

• TP9835-P3: (3) cartouches de 7 ml (0.25 oz) de colorant A/C Mini-EZ™ R-1234yf/PAG à dose unique

- TP9845: Injecteur EZ-Ject™
- TP10: Tuyau/raccord R-1234yf et raccord de purge
- TP19: Nettoyant de colorant



TRACERLINE®



HBF-TPOPUV20EV **\$467⁵⁵**

Kit de détection des fuites A/C par colorant des VE à base de POE

- Compatible avec R-1234yf et R-134a
- TP9815EV-P3: (3) cartouches de 0.25 oz (7 ml) de colorant pour VE Mini-EZ™
- TP9845: Injecteur de colorant EZ-Ject™
- TP-9813: Raccord R-134a et raccord de purge
- TP19: Nettoyant de colorant
- TP9831: Adaptateur R-1234yf Tracerline®



HBF-TP9790-BX **\$266¹⁵**

TRACERLINE®



Kit d'injection de colorant universel/Ester EZ-Shot™

- Compatible avec R-1234yf et R-134a
- TP9770-8: Cartouche de 8 oz (237 ml) BigEZ™ universel/Ester
- TP9749: Injecteur de colorant EZ-Shot™
- TP11: Tuyau/raccord R-134a avec adaptateur BigEZ™ et raccord de purge
- TP9831: Adaptateur R-1234yf Tracerline®



LKF-LF810 **\$180¹⁵**

Kit BigEZ™ d'injection de colorant universel pour A/C

- Compatible avec R-1234yf et R-134a
- Tuyau/raccord R-134a et raccord de purge*
- LF1800: Cartouche de 8 oz (237 ml) de colorant universel BigEZ™
- *Les systèmes R-1234yf nécessitent l'adaptateur LF60CS (vendu séparément)

LEAKFINDER®



LKF-LF016 **\$295²⁵**

Kit universel de détection des fuites A/C BigEZ™

- Compatible avec R-1234yf/R-134a/PAG
- LF50: Injecteur de colorant
- Tuyau/raccord R-134a et raccord de purge*
- LF1800: Cartouche de 8 oz (237 ml) de colorant universel BigEZ™
- *Les systèmes R-1234yf nécessitent l'adaptateur LeakFinder® LF60CS (vendu séparément)



LKF-LF021 **\$177⁰⁵**

LEAKFINDER®

Kit de détection des fuites complet pour A/C & fluide

- LF20CS: Seringue injecteur réutilisable
- LF1001: 1 oz (30 ml) de colorant universel A/C
- LF2001: 1 oz (30 ml) de colorant à base d'huile
- LF3001: 1 oz (30 ml) de colorant pour liquide de refroidissement
- LF30CS: Tuyau/raccord R-134a et raccord de purge*
- *Les systèmes R-1234yf nécessitent l'adapt. LeakFinder® LF60CS (vendu séparément)



Scellants A/C et injecteurs

UVW-480300 **\$127²⁵**

Kit d'injection de scellant LeakGuard™ Spotgun™ Jr.

- (2) cartouches LeakGuard (1 oz/30mL) et une cartouche amorceur
- Jusqu'à 8 applications



UVW-480301 **\$22⁹⁵**

Scellant de fuite A/C professionnel Leakguard™

- Fonctionne avec le système d'injection Spotgun Jr.™
- Cartouche de 1 oz/30 ml, convient à 1 application
- Contient du colorant concentré pour A/C



LEAKFINDER

LKF-LF200CS **\$28⁶⁵**

Scellant de fuite A/C avec injecteur à seringue à usage unique

- Double adaptateur pour les systèmes R-1234yf et R-134a
- Sans risque pour les machines et les équipements de climatisation: N'affecte pas les appareils R/R/R. Formule non durcissante.
- Compatible avec les systèmes Hybride/VE
- Compatible avec tous les réfrigérants populaires



Huiles A/C et injecteurs

ROBINAIR



Injecteurs d'huile pour véhicules YF, VE et hybrides

- Injecteurs de type seringue ajoutent de l'huile à un système entièrement pressurisé
- Permet de remplir le barillet avec la quantité d'huile nécessaire
- Non recommandé pour l'injection de colorant UV

# Pièce	Réfrigérant	Étiquette	
ROB-18480	R-134a	PAG – pour véhicules à essence et diesel	\$217.95
ROB-18490	R-134a	POE – pour véhicules hybrides et électriques	\$217.95
ROB-18460	R-1234yf	Injecteur d'huile 1234yf non étiqueté	\$290.55
ROB-18465	R-1234yf	PAG – pour véhicules à essence et diesel	\$290.55
ROB-18470	R-1234yf	POE – pour véhicules hybrides et électriques	\$290.55

VIEW

UVW-481500 **\$118⁷⁵**

Kit d'injection d'huile Spotgun™

Comprend:

- Injecteur Spotgun™ avec adaptateurs R-12 et R-134a
- Cartouche d'huile PAG 46 (8 oz/240 ml)



UVW-481500YF **\$122⁶⁵**

Kit d'injection d'huile HFO Spotgun™

Comprend:

- Injecteur Spotgun™ avec adaptateur R1234yf
- Cartouche d'huile PAG 46 HFO (8 oz/240 ml)



TRACERLINE®



\$59²⁵

HBF-TP100EV-5

Huile de climatisation pour VE à base de POE

- Compatible avec les systèmes R-134a et R-1234yf
- Sachet en alumin. de 5 oz/148 ml

Huiles PAG pour système A/C

- Les huiles PAG Spotgun de type cartouche sont utilisées avec le système d'injection Spotgun pour injecter une quantité précise d'huile A/C

VIEW

# Pièce	Description	Viscosité	Format unitaire	Qté	
UVW-488046P	Cartouche Spotgun	46	8 oz/240 ml	1	\$22.75
UVW-488046YF	Cartouche Spotgun compatible avec R1234yf	46	8 oz/240 ml	1	\$32.05
UVW-488100P	Cartouche Spotgun	100	8 oz/240 ml	1	\$22.75
UVW-488125P	Cartouche Spotgun	125	8 oz/240 ml	1	\$22.75
UVW-488150P	Cartouche Spotgun	150	8 oz/240 ml	1	\$22.75
UVW-488046PB	Bouteille d'huile lubrifiante pour compresseur	46	8 oz/240 ml	1	\$18.35
UVW-488046PBD	Bouteille avec colorant A/C Extendye™	46	8 oz/240 ml	1	\$13.45
UVW-488100PBD	Bouteille avec colorant A/C Extendye™	100	8 oz/240 ml	1	\$18.45



Huiles ESTER pour système A/C

- eBOOST™ augmente les propriétés de lubricité et d'anti-usure de l'huile A/C et revigore les joints en caoutchouc et les O-rings
- Les huiles ESTER Spotgun de type cartouche sont utilisées avec le système d'injection Spotgun pour injecter une quantité précise d'huile A/C

# Pièce	Description	Viscosité	Format unitaire	Qté	
UVW-488016E	Huile ESTER universelle avec colorant et eBOOST	150	16 oz/480 ml	1	\$36.65
UVW-488104H	Cartouche Spotgun d'huile ESTER pour hybride	100	4 oz/120 ml	1	\$44.35
UVW-488108E	Cartouche Spotgun d'huile ESTER	100	8 oz/240 ml	1	\$30.25



THERMOMÈTRES

Thermomètres à infrarouge

Milwaukee

2268-20



2278-20

Thermomètres à infrarouge 12:1

- Plage de température: -22°F à 1,022°F
- Alertes de temp. élevée/basse configurables
- Modes: retenue, max., min., moyenne et écart
- Survit aux chutes de 6 pieds

# Pièce	Type de batterie requise	
MLW-2268-20	Batterie 9V alcaline (non comprise)	\$158.45
MLW-2278-20	Batterie M12™ 12V (non comprise)	\$148.65

Raytek

MiniTemp® - Thermomètres à infrarouge

- Point laser unique
- Sélection de temp.: °C ou °F
- Étui compris avec Modèle #MT6UBV



MT4UVB

MT6UVB

# Pièce	Rapport	Plage de température	
RAY-MT4UVB	8:1	-18°C à 400°C (0°F à 750°F)	\$172.45
RAY-MT6UVB	10:1	-30°C à 500°C (-20°F à 932°F)	\$211.85



Thermomètres à infrarouge avec laser

# Pièce	Rapport	Plage de température	
ATD-70001	12:1	-60°C à 550°C (-76°F à 1,022°F)	\$134.35
TIT-51408	8:1	-50°C à 650°C (-58°F à 1,202°F)	\$65.55
ESI-EST45	12:1	-30°C à 500°C (-22°F à 932°F)	\$54.15
PWP-PPIR500CBINT	10:1	-20°C à 500°C (-4°F à 932°F)	\$66.15

MTC-52224-A-SP **\$104⁴⁵**

Thermomètre à infrarouge avec laser 12:1

- Plage de température: -58°F à 932°F (-50°C à 500°C)



MTC-52225-A-SP **\$244⁰⁵**

Thermomètre à infrarouge et à contact 30:1

- Comprend un thermocouple à fil de 3 pieds (1m)
- Plage de temp.: -60° à 760°C (-76° à 1,400°F)
- Plage thermocouple: -64° à 1,400°C (-83° à 1,999°F)

Thermomètres sans fil

PWP-TEMPKIT **\$59⁹⁵**

POWER PROBE

Thermomètre numérique sans fil avec sonde à distance

- Module de base et sonde amovibles, chacun avec un capteur de température
- Multiples lectures de température simultanées
- Plage: -9°F à 158°F (-22°C à 70°C)
- Distance de lecture sans fil: 16.5 pieds



Mastercool®
"World Class Quality"

MTC-52234-BT **\$74¹⁵**

Thermomètre/hygromètre avec technologie Bluetooth®

- Fonctionne avec l'application Mastercool Connect pour fournir à distance des relevés de température à bulbe sèche ou humide et d'humidité relative
- Humidité relative: 1% à 99%
- Temp. du thermomètre à sec/humide: -20°C à 65°C (-4°F à 150°F)
- Portée Bluetooth®: 80m (260 pi)



Caméras thermiques

Mastercool®
"World Class Quality"

MTC-52325 **\$1023⁰⁵**

Caméra thermique automatique

- Écran couleur LCD de 2.8"
- Plage de temp.: 20°C à 350°C (-4°F à 662°F)
- Carte mémoire Micro SD 32 Go
- Pile rechargeable au li-ion de 3.7V, 3 heures de temps de marche



Thermomètres de poche

ATD

3412

3406

3407



TMDP

Mastercool®
"World Class Quality"

52223-A

52220



Thermomètres de poche

# Pièce	Description	Plage de température	
ATD-3412	Numérique	-50°C à 150°C (-58°F à 302°F)	\$30.85
ATD-3406	Analogique (1")	0°F à 220°F	\$9.25
ATD-3407	Analogique (1.75")	0°F à 220°F	\$9.25
CPS-TMDP	Numérique	-50°C à 150°C (-58°F à 302°F)	\$25.85
MTC-52223-A	Numérique	-50°C à 150°C (-58°F à 302°F)	\$28.65
MTC-52220	Analogique	0°F à 220°F	\$12.75

SLY-14550 **\$41⁴⁵**

Outils de dégagement du tuyau de reniflard

- Fonctionne avec Porsche, Audi, BMW, VW, Mini et Mercedes Benz
- 5 tailles pour la plupart des raccords de tuyaux de reniflard



AST-78930 **\$86⁰⁵**

Astro

Kit de déconnexion, 15 pièces

- Pour les canalisations de climatis., carburant, refroidisseur d'huile, transmission et radiateur



LIS-39900 **\$99⁰⁵**

Lisle

Kit "master" de déconnexion

- Contient 8 outils populaires de débranchement pour les lignes A/C et les conduites de carburant

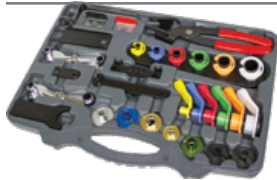

LIS-39850 **\$294³⁵**

Kit "master plus" de déconnexion

- Raccords rapides et à ressort pour les conduites de carburant, les raccords pour lignes A/C et les connecteurs pour refroidisseur d'huile de transmission



LIS-39480 **\$225⁴⁵**

Kit de déconnexion à ressort en aluminium, 13 pièces

- Pour séparer les raccords de conduites de refroidiss. d'huile, de carburant, de chauffage et d'A/C



LIS-37000 **\$14⁴⁵**

Outils de déconnexion pour lignes A/C et conduites de carburant

- 5/16", 3/8", 1/2", 5/8", 3/4", 7/8"



LIS-39960 **\$12⁸⁵**

Kit de déconnexion de la ligne de refroidissement d'huile de transm. Ford

- Grandeurs 3/8" et 1/2"



LIS-39100 **\$38⁵⁵**

Kit de déconnexion à ressort pour refroidisseur d'huile Ford

- Grandeurs 3/8" et 1/2"



LIS-39660 **\$17³⁵**

Outil pour les lignes de refroidisseur d'huile de transm. Ford et Cadillac

- 3/8" x 1/2"



LIS-39190 **\$21⁵⁵**

Outil de déconnexion du tuyau de chauffage GM 3/4"



LIS-39210 **\$29⁵⁵**

Outil de déconnexion de conduites de carburant 5/16" pour Toyota et Nissan

Lisle



LIS-39120 **\$12⁸⁵**

Outil de déconnexion de conduite de carburant à profil bas pour Ford

- 5/16" et 3/8"

LIS-38410 **\$51⁴⁵**

Lisle

Kit de 6 outils de déconnexion pour le DEF et les conduites de carburant

- 4 tailles pour comprimer et 2 tailles pour écarter les connecteurs afin de retirer la conduite: 1-3/8" (34.4 mm), 1" (25.4 mm), 7/8" (22.6 mm), DI 0.918, DI 0.623 (DE 1.115), DI 0.512 (DE 0.810)



ASM-8021 **\$32⁵⁵**

AST ASSEMBLER SPECIALTY TOOLS



Outil de déconnexion de ligne de refroidissement d'huile 3/8"

ASM-8023 **\$38³⁵**



Outil de déconnexion de ligne de refroidissement d'huile Ford 1/2"

ASM-8026 **\$38⁶⁵**



Outil de déconnexion de conduites de carburant 5/16"

VIM-BCT1 **\$48⁴⁵**

Outil de déconnexion de clip bouton avec tête pivotante sur 180°

- Déconnecte les raccords de carburant, EVAP et DEF avec connecteurs de type bouton. Fonctionne également avec certaines connexions électriques.



CAL-689 **\$73⁹⁵**

Pince de déconnexion des conduites de carburant Mercedes

- Ces pinces sont conçues pour les véhicules européens et domestiques avec raccords rapides à glisser et verrouiller
- Applications: modèles Audi, GM, Mercedes incluant M-class, Toyota et VW



LIS-37160 **\$36⁰⁵**

Lisle

Pince à ressort pour la déconnexion des conduites de carburant et EVAP

- Pour les conduites avec raccords à languettes à enfoncer tels que les connecteurs Delphi à deux languettes et quelques véhicules importés



LIS-37140 **\$36⁰⁵**

Pince à 45° pour la déconnexion des conduites de carburant, EVAP et raccords DEF

- Pour les conduites avec raccords à languettes à enfoncer tels que les connecteurs Delphi à deux languettes et quelques véhicules importés
- S'utilise aussi sur certains connecteurs électriques



LIS-42400 **\$77¹⁵**

Outils de déconnexion pour les conduites d'air

- 1/8"-5/32", 1/4", 3/8", 1/2" et 5/8"



TUBULURE & ÉVASEMENT

Coupe-tubes

RGD-32940 **\$177⁷⁵**
Coupe-tuyaux #30 à usage industriel

- Pour tubes de D.E. 1" - 3-1/8"
- Coupe le cuivre, le laiton, l'aluminium et les conduites à parois minces en acier

RIDGID



RATCH

375



1125



Coupe-tubes à cliquet

- Coupe l'acier, l'acier inox. doux, le cuivre, l'aluminium, le laiton, le plastique et le PVC

# Pièce	Capacité de coupe	
RCU-375	1/8" - 3/8" (3.17mm - 10mm)	\$34.95
RCU-1125	5/16" - 1-1/8" (8mm - 28.5mm)	\$44.25



TITAN



TIT-11490 **\$13⁸⁵**

Mini coupe-tube

- 1/8" - 7/8" (3-22mm)
- Coupe le cuivre et le laiton

TIT-11491 **\$53³⁵**

Coupe-tube

- 1/8" - 1-3/8" (3-35mm)
- Coupe le cuivre et le laiton



Imperial
DEPENDABLE UNDER PRESSURE



IMP-TC1050 **\$46⁷⁵**

Mini coupe-tube IMP®

- Pour tubes de D.E. 1/8" à 5/8" (4-15mm)
- Comprend (1) roue coupante à usage général

IMP-TC1000 **\$90⁵⁵**

Coupe-tube Hi-Duty®

- Pour tubes de D.E. 1/8" à 1-1/8" (4-28mm)
- Comprend (2) roues coupantes à usage général

\$142⁷⁵

DEW-DWACPRIR

Accessoire pour la coupe de tuyau en cuivre Impact Connect™

- Fonctionne avec certains Dewalt® 20V MAX* et d'autres visseuses à percussion 18V profess.
- Capacité: jusqu'à 1" (disque de coupe de 1" vendu séparément)
- Comprend les disques de coupe de 1/2" et 3/4"



DEWALT

\$152³⁵

DEW-DWAPVCIR

Accessoire pour la coupe de tuyau en PVC/PEX Impact Connect™

- Fonctionne avec certains Dewalt® 20V MAX* et d'autres visseuses à percussion 18V profess.
- Effectue des coupes nettes et efficaces dans les conduits et les tuyaux en PEX, PVC, ABS, plastique
- Capacité: jusqu'à 2" (PVC de type 40 et 80)

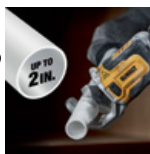

Cintreuses

Redresseur de tubes manuel

- Redresse les tubes pliés ou enroulés
- Fonctionne sur les tubes en aluminium et en cuivre
- Convient aux espaces restreints

TITAN



# Pièce	Conduite	
TIT-85566	1/8"	\$145.85
TIT-85564	5/16"	\$145.85
TIT-85563	3/8"	\$145.85
TIT-85565	1/2"	\$145.85

ATD-5472 **\$55⁴⁵**

Cintreuse 180° à tête triple

- Pour les tubes de 1/4", 5/16" et 3/8" en cuivre, laiton, aluminium et acier



ATD

ATD-5479 **\$50¹⁵**

Cintreuse 4-in-1

- Pour les tubes en cuivre, laiton, aluminium ou en acier à D.E. de 3/16", 1/4", 5/16" et 3/8"



ATD

TIT-51527 **\$35⁷⁵**

Pince-cintreuse de tubes de 9"

- Pour plier, aligner ou ajuster les lignes de freins, de carburant ou d'autres petits tubes dans des endroits confinés sans les tordre
- Pour tubes de 3/16" et 1/4" de diam.



TITAN

Cintreuses IMP™ à tête triple

- Pour tubes en cuivre mou, aluminium et en acier à paroi mince
- Cintre jusqu'à 90°
- Pour cintrer à partir de la gauche, de la droite ou en "S"

Imperial
DEPENDABLE UNDER PRESSURE

367-F



368-F



# Pièce	D.E. du tube	
IMP-367FH	1/8", 3/16", 1/4"	\$77.15
IMP-368FH	3/16", 1/4", 5/16", 3/8"	\$90.05

IMP-370FH **\$146⁰⁵**

Cintreuse à 180° à tête triple

- Pour tubes de D.E.: 3/16", 1/4", 3/8", 1/2"



Imperial
DEPENDABLE UNDER PRESSURE

IMP-470FH **\$127⁷⁵**

Cintreuse à 180° à tête triple avec manches indexables Roto-Lok™

- Pour tubes de D.E.: 3/16", 1/4", 5/16", 3/8"
- Design compact pour travailler dans les espaces restreints



Imperial
DEPENDABLE UNDER PRESSURE

Outils d'évasement

CPS-BFT850DR **\$381²⁵**



Outil à évaser à cliquet ou à perceuse - Blackmax®

- Évasements à 45° sur tubes en cuivre souple de 3/16" à 3/4" D.E.
- Poignée à cliquet à action avant ou arrière
- S'utilise avec une perceuse sans fil (perceuse non incluse)



Kits universels hydrauliques à évaser avec adaptateurs et filières pour GM

- Comprend un mini coupe-tube #70027: D.E. 1/8"-5/8" (3-16mm)

Les deux kits fabriquent:

- Tubes de raccordement: 1/4", 5/16" et 3/8"
- Simple ou double: 3/16", 1/4", 5/16", 3/8" et 1/2"
- Renflements métriques: 4.75mm, 6mm, 8mm, et 10mm
- Lignes de carburant, lignes de frein et de transmission pour GM: 5/16" et 3/8"

#MTC-72485PRC fabrique également:
Lignes de refroidissement de l'huile à transmission GM: 3/8" et 1/2"



72485PRC



Pièce

MTC-72475PRC	\$538.95
MTC-72485PRC	\$582.05



OTC-6502 **\$226⁸⁵**



Kit à évaser les lignes de frein

- Simple: 3/16"-1/2", 4-14mm
- Double: 3/16"-1/2", 4-10mm
- Renfl. métr.: 3/16"-1/2", 4.75-10mm



CAL-165 **\$152⁵⁵**



Kit complet à évaser

- Évasements simple ou double: 3/16", 1/4", 5/16", 3/8"
- Évasements double et en bulle ISO: 4.75mm, 6mm, 8mm



ATD-5478 **\$189⁰⁵**



Kit d'outils à évaser avec des outils pour tubulures

- Pour les conduites de frein, de transmission et de carburant en acier, les tubulures en cuivre, en aluminium et en laiton
- Mini coupe-tube pour D.E. 1/8" à 5/8"



IMP-93FB **\$171¹⁵**

Kit à évasement double à 45°

- Fabrique des évasements sur les conduites à D.E. 3/16", 1/4", 5/16", 3/8" et 1/2"
- Recommandé pour les lignes Bundy et les autres conduites en acier doux (épaisseur de paroi de .035")
- Fabrique aussi des évasements simples ou doubles sur les conduites en cuivre ou en aluminium doux



OTC-4503 **\$66⁸⁵**

Kit à évasement simple ou double

- Convient aux conduites en cuivre, aluminium, lignes de frein en acier doux, et tubulures en laiton (jusqu'à 45°)
- 3/16" à 1/2" (4.8mm à 12.7mm)



ATD-5463 **\$80⁵⁵**



Kit à évasement simple ou double

- Convient aux conduites en cuivre, aluminium, lignes de frein en acier doux, et tubulures en laiton (jusqu'à 45°)
- Adaptat. de 3/16", 1/4", 5/16", 3/8" et 1/2"



IMP-293F **\$219¹⁵**

Kit à évasement en bulle (I.S.O.)

- Pour évaser les conduites en acier doux ou Bundy à D.E. 4.75mm (3/16"), 6mm, 8mm et 10mm
- Évase les conduites en acier doux à paroi double jusqu'à .028" d'épaisseur
- Convient aussi aux conduites en cuivre ou en aluminium doux
- Évase les lignes de frein métriques sur les automobiles et camions légers européens, japonais et domestiques



OTC-4504 **\$71²⁵**



Kit à évasement en bulle (I.S.O.)

- Fabrique des évasements en bulle sans fissure sur les conduites de frein en acier doux
- Comprend des adaptateurs de 4.75mm, 6mm, 8mm, et 10mm



ATD-5464 **\$95¹⁵**

Kit à évasement en bulle (I.S.O.)

- Fabrique des évasements en bulle sans fissure sur les conduites de frein en acier doux
- Adaptateurs de 4.75mm, 6mm, 8mm, et 10mm



TIT-51535 **\$96⁷⁵**



Kit à évasement double 3/16"

- Convient aux conduites en acier, nickel et cuivre
- Comprend un poinçon double embout OP1/OP2, du lubrifiant, et un boulon de positionnement
- Pour usage sur véhicule ou dans un étau en retirant la poignée



A

Abaisse-pédales 290
 Absorbants de déversements 299
 ABS, testeurs de capteur 50

ACCESSOIRES ABRASIFS, DE COUPE ET DE MEULAGE 116-124

- Broses à gratter 118
- Broses métalliques 116-117
- Disques de préparation de surface 122-123
- Fraises rotatives 119-121
- Gratteurs Flex-Hones® 118
- Limes 121
- Mandrins pour meules 123
- Meules 123
- Meules à découper 124
- Outils à ébarber 119
- Porte-disques 123
- Rodoirs de cylindre 119

Accessoires de rangement des outils.. 222-225
 Adaptateurs, douilles 159-160
 Adaptateurs pneumatiques 104-105
 ADAS 47
 Adhésifs 302
 Adhésifs frein-filet 302
 Agrandisseurs de tuyaux d'échappement 310
 Aimants 290

AIR CLIMATISÉ 399-409

- Balances de remplissage & accessoires 401
- Détecteurs de fuites à l'azote 406
- Détecteurs de fuites à l'UV 407-408
- Détecteurs de fuites à vaporiser 406
- Détecteurs de fuites électroniques 405
- Détecteurs de scellant A/C 406
- Huiles A/C et injecteurs 409
- Identificateurs de réfrigérant A/C 405
- Lampes à ultraviolet 406
- Manomètres 402-403
- Outils de service A/C 404-405
- Pompes à vide A/C 404
- Postes de charge A/C 401
- Raccords de service 402
- Récupération/Recyclage/Recharge 399
- Rinceurs de système A/C 401
- Scellants A/C et injecteurs 409
- Systèmes de récupération A/C 400

Aligneurs de phares 288
 Allumage, outils pour bougies 383-384
 Alternateur, extracteurs 230
 Ampèremètres 61
 Ampoules de rechange 28
 Analyseurs et accessoires 42-45
 Angle de carrossage, outils d'ajustement 373
 Angles, instruments de mesure 339
 Anneaux de retenue, pincés 203-204
 Antennes, outils de service 322
 Antigiv, testeurs 378
 Arbre à cames, outils de service 387-388
 Aspirateurs 296-297
 Assortiments 303-305

ATELIER (OUTILS, ÉQUIPEMENTS, CONSOMMABLES) 281-305

- Abaisse-pédales 290
- Absorbants de déversements 299
- Accessoires PACKOUT™ 298
- Adhésifs 302
- Adhésifs frein-filet 302
- Aimants 290
- Aligneurs de phares 288
- Aspirateurs 296-297
- Assortiments 303-305
- Attaches autobloquantes 305
- Bacs de nettoyage des pièces 295
- Batteries 302
- Béquilles de capot 290
- Broses pour le nettoyage des pièces 295
- Chauffeferrettes 284
- Colorants polyvalents 382

- Cordons électriques 289-290
- Diablos 291
- Équipements de décapage à jet abrasif 295
- Équipements motorisés d'extérieur 297
- Escabeaux, plate-formes 291
- Établis 292
- Étaux 286
- Génératrices 282
- Génératrices à onduleur 283
- Laveuses à pression 281-282
- Lubrifiants 301
- Marches 291
- Marqueurs de peinture 301
- Meuleuses d'établi 288
- Perceuses à colonne 287
- Pistolets à colle 302
- Poliss et nettoyeurs pour métaux 301
- Presses d'atelier 287
- Produits d'entretien 298
- Protecteurs d'ailes 291
- Protège-siège / Protège-tapis 298
- Pulvérisateurs et accessoires de nettoyage 293-294
- Revêtements de protection 319
- Ruban isolant 302
- Serres 286
- Serviettes & chiffons 298
- Supports de travail 292
- Ventilateurs 285

Attaches-câbles autobloquantes 305

AVANT-TRAIN / SUSPENSION 365-373

- Ajustement de carrossage 373
- Indicateurs d'usure de suspension 373
- Outils pour barres de torsion 370
- Outils pour barre stabilisatrice 371
- Outils pour bras de suspension 373
- Outils pour essieux/fusées (Axe/Spindle) 367-368
- Outils pour joints à rotule (Ball Joint) 370-371
- Outils pour moyeux de roue (Hub) 369-370
- Service d'axe de fusée (King Pin) 367
- Service de bielle pendante (Pitman Arm) et barre d'accouplement (Tie Rod) 365-366
- Service de jambes de force (Strut) / Compresseurs de ressort (Coil Spring) 372
- Service de ressort à lames 373
- Service de servodirection 367

Axe, outils de service 367-368

B

Bacs à pièces magnétiques 225
 Bacs de nettoyage des pièces 295
 Bacs de vidange d'huile 264-266
 Bagues de retenue, pincés 203-204
 Balances de remplissage & accessoires (A/C) 401
 Ball Joint, outils de service 370-371
 Barre d'accouplement, outils de service 365-366
 Barre d'accouplement (Tie Rod), extracteurs 234
 Barre de torsion, outils de service 370
 Barres de force 159
 Barre stabilisatrice, outils de service 371

BATTERIE (ENTRETIEN ET SERVICE) 10-26

- Câbles et pincés de démarrage 15
- Chargeurs de batterie 16-20
- Chargeurs portatifs/survolteurs 15
- Convertisseurs DC-AC 24
- Décharge/charge de batterie VE 20
- Moniteurs d'appel de courant 20
- Outils et accessoires d'entretien de batterie 26
- Sauvegarde de mémoire 25
- Survolteurs 12-13
- Survolteurs/Boosters 15

- Testeurs de batterie 24-25
- Testeurs de batterie et système électrique 20-23

Batteries 302
 Batteries et chargeurs pour outils sans fil 82
 Béquilles de capot 290
 Bielle pendante, outils de service 365-366
 Bielle pendante (Pitman Arm), extracteurs 234
 Blocs empilables (Cribbing Blocks) 248
 Borne de batterie, extracteurs 234
 Bornes, outils de service 63
 Bosses, extracteurs 234
 Bouchon de vidange d'huile, outils de service 271-272
 Bougies d'allumage, outils de service 383-384
 Bougies de préchauffage, outils de service 383-384
 Bougies, jauges d'épaisseur 384
 Boulons de moyeu, outils de service 357-358
 Boulons, extracteurs 229

BOYAUX ET ACCESSOIRES 110-113

- Boyaux d'air 110-111
- Boyaux d'air/d'arrosage 111-112
- Boyaux d'arrosage 113
- Pistolets d'arrosage 113
- Porte-boyaux 113
- Raccords pour boyaux 113

Boyaux pour huile et graisse 274
 Bras de suspension, outils de service 373
 Broses à gratter 118
 Broses métalliques 116-117
 Broses pour le nettoyage des pièces 295
 Butane 329

C

Câbles de démarrage 15
 Câbles d'essai et adaptateurs 64-65
 Cages de gonflage des pneus 362
 Calfeutrage, pistolet à 322

CAMÉRAS / OUTILS D'INSPECTION ET DE RAMASSAGE 69-70

- Caméras d'inspection/Vidéoscopes 69
- Loupes 69
- Miroirs / Outils de ramassage 69-70

Caméras thermiques 410
 Canalisations, outils de déconnexion 411
 Canons à air 364
 Capot, béquilles 290
 Carburant, stockage et transfert 260
 Carrossage, outils d'ajustement 373

CARROSSERIE 311-322

- Outils de débosselage 311-312
- Outils pour antennes 322
- Outils pour panneaux de garnissage et garnitures 320-321
- Outils pour pare-brise et vitres 322
- Outils pour portes 319
- Pistolets à peinture et accessoires 317-318
- Ponceuses au jet de sable 315
- Ponceuses manuelles/Limes 315
- Préparation de surface 316
- Service des capteurs sur pare-chocs 319
- Soudage par points 315
- Soudeuses de goujons 314
- Soudure et réparation des plastiques 313
- Supports de carrosserie 318

Casques et gants de soudeur 335
 Chaîne de distribution, outils de service 387-388
 Chalumeaux au butane 329
 Chalumeaux au propane 328
 Chandelles 240-241
 Chargeurs de batterie 16-20
 Chargeurs portatifs/survolteurs 14
 Chargeurs pour VE 136
 Chariots 221
 Chariots à baril 254

Chariots porte-roues et pneus 246-248
 Chariots pour tambour de frein 248
 Chariots pour véhicules 246
 Chauffeferrettes 284
 Chiffons 298
 Cintrouses 412
 Circuits, testeurs 55-57
 Cisailles 135, 195
 Cisailles pneumatiques 99
 Ciseaux 135
 Ciseaux (burins) 212-213

CLÉS 167-177

- Accessoires pour clés 174
- Clés à chaîne 174
- Clés ajustables 173
- Clés à manche en T 176-177
- Clés à sangle 174
- Clés à tuyau 175
- Clés à tuyauter double extrémité 171
- Clés combinées à cliquet 168-169
- Clés combinées sans cliquet 167-168
- Clés d'usage spécial 174
- Clés en L 176-177
- Clés ouvertes 171
- Clés pied-de-biche 172
- Clés polygonales 170
- Clés repliables 177

Clés à chocs 12V 71
 Clés à chocs 18V 72
 Clés à chocs 20V 73-74
 Clés à chocs pneumatiques 83-84, 86-89
 Clés de taraudage 131
 Clés, embrayage de ventilateur 377
 Clés pour bouchons de baril 254
 Clés pour filtre à huile 268-271
 Clés, programmation 45-46
 Climatisation (entretien et service) 399-409

CLIQUETS 143-147

- Cliquets à prise carrée 1/4" 146
- Cliquets à tête articulée 144-145
- Cliquets à tête fixe 143-144
- Cliquets à tête pivotante 145
- Cliquets mixtes 144
- Cliquets télescopiques 146

Cliquets 12V 77
 Cliquets 20V 77
 Cliquets pneumatiques 91
 Cloueuses sans fil 78

COFFRES À OUTILS ET ACCESSOIRES 215-225

- Accessoires de rangement des outils 222-225
- Bacs à pièces magnétiques 225
- Ceintures à outils 225
- Chariots 221
- Coffres à outils 215-220

Colle, pistolets 302
 Colliers de serrage, pincés 200-201
 Colorants polyvalents 382
 Colorants pour liquide de refroidissement 378
 Combinaisons de protection 280
 Combustion, vérificateurs de fuites 382

COMPRESSEURS D'AIR ET ACCESSOIRES 107-109

- Compresseurs d'air 107-108
- Filtres à air / Régulateurs / Lubrificateurs 109

Compresseurs de ressort 372
 Compresseurs 380
 Compresseurs - moteur Diesel 381
 Conduites de carburant, outils de service 392
 Conduites, outils de déconnexion 411
 Consommables d'atelier 281-305
 Contacteur de démarrage à distance 385
 Conteneurs d'huile gradués 267
 Convertisseurs DC-AC 25
 Cordons électriques 289-290
 Coupe-boulons 194
 Coupe-câbles 194

Coupe-tôle pneumatiques.....	100
Coupe-tubes	202

COUPLE 178-181

- Appareils de mesure de couple..... 181
- Clés dynamométriques..... 178-181
- Jauges d'angle de couple..... 181
- Multiplicateurs de couple..... 181
- Tournevis dynamométriques..... 181

Couple, douilles et rallonges limiteurs.....	354-355
Courroie de distribution, outils de service.....	387-388
Courroie serpentine, outils de service.....	379

COUSSINETS, JOINTS ET ROULEMENTS 347-348

COUTEAUX, CISEAUX ET ACCESSOIRES 134-135

- Ciseaux et cisailles..... 135
- Couteaux à lame rétractable..... 134-135
- Lames de rechange..... 134

Crics bouteilles.....	235-236
Crics manuels.....	238
Crics pneumatiques.....	239
Crics ponts-élévateurs.....	239
Crics pour transmission.....	242-243
Crics rouleurs.....	236-238
Crics rouleurs, véhicules lourds.....	238-239

CROCHETS ET PICS 214

- Crochets et Pics..... 214
- Extracteurs de joints d'étanchéité..... 214

CV buteur, outils de service.....	385
CV boot, pinces.....	202
Cylindre de moteur, rodoirs.....	119

D

Débitmètres pour lubrifiants.....	272
Débosselage, outils.....	311-312
Décapage à jet abrasif.....	295
Décharge statique, dévidoirs.....	260

DÉCONNEXION DE CANALISATIONS 411

Découpe, meules.....	124
Découpeuses.....	332-333

DEF (ENTRETIEN ET SERVICE) 395-396

Démarrage à distance (commutateur d'allumage).....	385
Démonte-pneus.....	362-364
Démonte-pneus automatiques.....	349
Détecteurs de fuites A/C électroniques.....	405
Détecteurs de fuites à l'azote.....	406
Détecteurs de fuites à l'UV.....	407-408
Détecteurs de fuites à vaporiser.....	406
Détecteurs de fuites, générateurs de fumée.....	67
Détecteurs de gaz combustible.....	66
Détecteurs de scellant A/C.....	406
Détergents pour système de carburant.....	393

DÉVERROUILLAGE (OUTILS ET ACCESSOIRES) 397-398

Déversements, absorbants.....	299
Dévidoirs de mise à la terre/décharge statique.....	260
Dévidoirs oxyacétylène.....	334
Dévidoirs pour huile et graisse.....	274
Diablos.....	291

DIAGNOSTIC / VÉRIFICATEURS ÉLECTRONIQUES 42-68

- ADAS..... 47

• Ampèremètres.....	61
• Analyseurs et accessoires.....	42-45
• Câbles d'essai et adaptateurs.....	64-65
• Détecteur de fuites et de défauts.....	66
• Détecteurs de gaz combustible.....	66
• Diagnostic et essai de camion et remorque.....	51-53
• Générateurs de fumée pour la détection de fuites.....	67
• Lampes NOID.....	68
• Lampes stroboscopiques.....	68
• Lecteurs/analyseurs de codes.....	48
• Multimètres.....	58-60
• Outils de diagnostic et de service TPMS.....	49-50
• Outils d'essai et d'entretien pour remorques.....	54
• Outils d'installation des fils.....	65
• Outils pour bornes.....	63
• Programmation des clés.....	45-46
• Réfractomètres.....	68
• Sondes de retour.....	63-64
• Stéthoscopes.....	66
• Tachymètres.....	68
• Testeurs de capteur ABS.....	50
• Testeurs de circuits/ Testeurs de tension.....	55-57
• Testeurs de fusibles/relais.....	62
• Testeurs d'étincelles/EFI/IAC.....	68

Direction assistée, extracteurs.....	230
Direction (entretien et service).....	365-373
Disque de frein, rodoirs.....	344
Disques abrasifs.....	122-123
Disques à découper.....	124
Disques de préparation de surface.....	122-123
Douilles de taraudage.....	122

DOUILLES, DOUILLES-TOURNEVIS ET ACCESSOIRES 148-166

- Adaptateurs/Joins universels..... 159-160
- Coffrets professionnels / de formation..... 150-151
- Douilles à chocs..... 152-154
- Douilles à chocs à l'unité..... 156-157
- Douilles à chocs universelles..... 155
- Douilles à tête articulée..... 150
- Douilles chromées..... 148-150
- Douilles d'usage spécial..... 155
- Douilles pour bouchon de tuyau..... 151
- Douilles spécialisées très longues..... 150
- Douilles-tournevis combinées..... 166
- Douilles-tournevis femelles Torx® & Torx Plus®..... 161
- Douilles-tournevis hexagonales..... 164-165
- Douilles-tournevis MorTorq®..... 166
- Douilles-tournevis pentagonales..... 163
- Douilles-tournevis Riber®/Polydrive..... 163
- Douilles-tournevis Torx® & Torx Plus®..... 162-163
- Douilles-tournevis triple carré / XZN..... 165-166
- Poignées articulées/Barres de force..... 159
- Rallonges..... 158

Douilles, écrous d'essieu.....	356
Douilles, filtre à huile.....	268-271
Douilles, limiteur de couple.....	354-355

E

Ébarbeuses.....	119
-----------------	-----

ÉCHAPPEMENT 309-310

- Agrandisseurs de tuyaux d'échapp..... 310
- Évacuation des gaz d'échapp..... 309
- Outils pour "manifold" d'échapp..... 310

ÉCLAIRAGE 27-41

- Ampoules de rechange..... 28
- Lampes au cou..... 41
- Lampes de poche non-rechargeables..... 39
- Lampes de poche rechargeables..... 37-38
- Lampes de travail..... 27-33
- Lampes frontales..... 40-41
- Lampes sous capot..... 34

- Lampes stylo/ Petites lampes de poche..... 35-37
- Lanternes/Lampes utilitaires..... 33
- Supports de lampe..... 37

Écrans faciaux / Visières.....	275
Écrous de roue, outils de service.....	357-358
Écrous d'essieu, outils de service.....	356
EFI, testeurs.....	68
Embouts de tournevis.....	186-187
Enrouleurs – boyaux d'air et d'arrosage.....	110-113
Enrouleurs – huile et graisse.....	274
Entonnoirs.....	267
Équibreuses de roue.....	349
Équipements d'atelier.....	281-305
Équipements de protection individuelle, sécurité VE.....	141-142
Escabeaux.....	291
Essieux, outils de service.....	367-368
Essuie-glace, extracteur.....	234
Établissements.....	292
Étaux.....	286
Étincelles d'allumage, testeurs.....	385
Étincelles, testeurs.....	68
Évâsement, outils.....	413
Extensions (cordons rallonge).....	289-290
Extracteurs de fixations.....	128-129
Extracteurs de joints d'étanchéité.....	214

EXTRACTEURS "PULLERS" 226-234

- Pullers à boulon..... 229
- Pullers à inertie..... 229
- Pullers de barre d'accouplement (Tie Rod)..... 234
- Pullers de bielle pendante (Pitman Arm)..... 234
- Pullers de bosses..... 234
- Pullers de direction assistée et d'alternateur..... 230
- Pullers de fourche (Yoke)..... 233
- Pullers de joints universels..... 232
- Pullers de levier de frein réglable..... 232
- Pullers de moyeux..... 233
- Pullers de poulie d'amortisseur de vibrations..... 231
- Pullers d'essuie-glace / borne de batterie..... 234
- Pullers de tambour et de disque..... 231
- Pullers de volant/colonne de direction..... 230
- Pullers et séparateurs d'engrenage, de roulement & de poulie..... 226, 228

F

Fers à souder.....	330-331
--------------------	---------

FILETAGE 131-132

- Clés de taraudage..... 131
- Douilles de taraudage..... 132
- Outils de refiletage..... 132
- Outils de refiletage spécialisés..... 132
- Tarauds et filières..... 131

Filtre à carburant, outils de service.....	393
Filtre à huile – pinces, douilles et clés.....	268-271
Filtres à air / Régulateurs / Lubrificateurs.....	109
Fixations, extracteurs.....	128-129
Flex-Hones®.....	118

FLUIDES ET CARBURANTS (MANUTENTION) 250-260

- Chariots à baril..... 254
- Clés pour bouchons de baril..... 254
- Dévidoirs de mise à la terre/décharge statique..... 260
- Pistolets à succion/remplissage..... 256
- Pompes & accessoires pour gaz/diesel..... 257-259
- Pompes à produits chimiques..... 251
- Pompes à semi-déchets et à déchets..... 251
- Pompes de transfert d'eau..... 250, 252
- Pompes d'incendie haute pression..... 251
- Pompes multi-fluides..... 252-254
- Stockage et transfert de carburant..... 260
- Systèmes de remplissage de fluide..... 255-256

Fluide, système de remplissage.....	255-256
-------------------------------------	---------

FORETS / FORETS ÉTAGÉS / EXTRACTEURS DE FIXATIONS 125-130

- Extracteurs de fixations..... 128-129
- Forets..... 125-126
- Forets étagés..... 127

Fourche (Yoke), extracteurs.....	233
Fraises rotatives.....	119-121
Frein-filet.....	302

FREINS (ENTRETIEN ET SERVICE) 340-346

- Embouts pour tour à frein..... 344
- Jauges pour plaquettes de frein, tambours et disques..... 346
- Outils d'entretien des freins..... 342-344
- Outils d'entretien des freins de camion..... 344-345
- Purge des freins..... 340-341
- Rodoirs pour disques..... 344
- Testeurs de liquide de frein..... 344

Fusées, outils de service.....	367-368
Fusibles, testeurs.....	62

G

Gabarits de perçage.....	339
Gaines pour clés à chocs.....	90
Galons à mesurer.....	336
Gants de soudeur.....	335
Gants de travail.....	279-280
Gants jetables.....	278
Garnitures, outils.....	320-321
Gaz butane.....	329
Gaz combustible, détecteurs.....	66
Gaz d'échappement, évacuation.....	309
Générateurs de fumée pour la détection de fuites.....	67
Génératrices.....	282
Génératrices à onduleur.....	283
Genouillères.....	276
Gonfleurs de pneus.....	350-352
Goujons de roues, outils de service.....	359
Goujons, nettoyage.....	360
Graisse, accessoires.....	263
Gratteurs Flex-Hones®.....	118

GRATTOIRS 133

Grattoirs pneumatiques.....	99
Graveurs, électrique.....	82
Graveurs pneumatiques.....	95
Grignoteuses pneumatiques.....	99

H

Hub, outils de service.....	369-370
Huile et graisse (outils, entretien et service).....	261-274
Huiles A/C et injecteurs.....	409
Huilier pour outils pneumatiques.....	90
Hydromètres pour carburant diesel.....	392

I

IAC, testeurs.....	68
Identificateurs de réfrigérant A/C.....	405
Induction, appareils chauffants.....	327-328

J

Jambes de force, outils de service.....	372
Jauges d'alésage de cylindre.....	339
Jauges d'angle de couple.....	181, 339
Jauges d'épaisseur.....	384
Jauges de profondeur.....	339
Jauges de vérification à cadran.....	338
Jauges d'usage de pneus.....	352
Jauges pour disques de frein.....	346
Jauges pour plaquettes de frein.....	346
Jauges pour tambours de frein.....	346

Jet de sable, ponceuses au 315
 Joints à rotule, outils de service 370-371
 Joints d'étanchéité, extracteurs 214
 Joints d'étanchéité, outils de service .. 347-348
 Joints universels, douilles 159-160
 Joints universels, extracteurs 232

K
 King Pin, outils de service 367

L
 Lames (couteaux rétractables) 134

LAMES DE SCIE / SCIES 114-115

- Lames circulaires 115
- Lames de scie alternative 114
- Lames de scie à métaux 115
- Lames de scie sauteuse 115
- Scies à métaux 115
- Scies cloches 115

Lampes au cou 41
 Lampes à ultraviolet 406
 Lampes de poche non-rechargeables 39
 Lampes de poche rechargeables 37-38
 Lampes de travail 27-33
 Lampes frontales 40-41
 Lampes NOID 68
 Lampes sous capot 34
 Lampes stroboscopiques 68
 Lampes stylo / Petites lampes de poche .. 35-37
 Lanternes/Lampes utilitaires 33
 Laveuses à pression 281-282

LEVAGE 235-248

- Blocs empilables (Cribbing Blocks) 248
- Chandelles 240-241
- Chariots porte-roues et pneus... 246-248
- Chariots pour tambour de frein 248
- Chariots pour véhicules 246
- Coussinets pour points de levage 248
- Crics bouteilles 235-236
- Crics manuels 238
- Crics pneumatiques 239
- Crics ponts-élévateurs 239
- Crics pour transmission 242-243
- Crics rouleurs 236-238
- Crics rouleurs, véhicules lourds. 238-239
- Pompes à pied 241
- Rampes pour camions 246
- Supports de moteur et accessoires 243-244
- Supports stabilisateurs pour remorque 245
- Supports tout usage 245
- Vérins & accessoires 241

Levier de frein réglable, extracteurs 232

LEVIERS 210-211

- Leviers à tête arrondie 211
- Leviers d'alignement 211
- Leviers de type tournevis 210-211
- Leviers indexables 211
- Leviers "Jimmy Bar" 211

Limes 121
 Limes (carrosserie) 315
 Limiteur de couple, douilles et rallonges 354-355
 Liquide de frein, testeurs 344
 Liquide de refroidissement, testeurs 378
 Loupes 69
 Lubrifiants (anti-corrosion/polyvalent) 301
 Lubrificateurs, air comprimé 109

LUBRIFICATION 261-274

- Accessoires de graissage 263
- Contenants d'huile gradués 267
- Débitmètres pour lubrifiants 272
- Dévidoirs pour huile et graisse 274
- Entonnoirs 267
- Graisseurs de roulement 264
- Outils pour bouchons de vidange d'huile 271-272

- Pinces, douilles et clés pour filtre à huile 268-271
- Pistolets graisseurs manuels 261
- Pistolets graisseurs pneumatiques 262
- Pistolets graisseurs rechargeables ... 262
- Pompes à graisse 274
- Pompes à huile 273
- Vidangeurs d'huile et bacs 264-266

Lunettes de protection 276

M

Maillets en caoutchouc 207
 Maillets sans rebond 208
 Mandrins de perceuse 76
 Mandrins de retenue, marteaux pneumatiques 98
 Mandrins pour meules 123
 Manifold d'échappement, outils de service .. 310
 Manomètres A/C 402-403
 Manomètres de pression – applications spéciales 381-382
 Manomètres et gonfleurs de pneus 350-352

MANUTENTION DE CHARGEMENT 249

- Palans 249
- Sangles tendeurs 249
- Tendeurs à levier 249
- Tire-forts 249

Marches 291
 Marqueurs de peinture 301

MARTEAUX 207-209

- Kits de marteaux mixtes 209
- Maillets en caoutchouc 207
- Maillets sans rebond 208
- Marteaux à panne en travers 209
- Marteaux à panne ronde 207
- Marteaux en laiton 209
- Masses 207
- Mini masses 208

Marteaux à aiguilles 99
 Marteaux burineurs 334
 Marteaux pneumatiques 95-96
 Marteaux pneumatiques, accessoires 96-98
 Masques & Respirateurs 275
 Masses 207
 Masses d'équilibrage, outils de service 361

MESURE ET PRÉCISION 336-339

- Gabarits de perçage 339
- Galons à mesurer 336
- Jauges d'alésage de cylindre 339
- Jauges d'angle de couple 339
- Jauges de profondeur 339
- Jauges de vérification à cadran 338
- Mesure d'angles 339
- Micromètres 338
- Niveaux 337
- Pieds à coulisse 337
- Règles droites de précision 336
- Télémètres 336

Meules 123
 Meules à découper 124
 Meuleuses de pneus 103
 Meuleuses d'établi 288
 Meuleuses électriques 79
 Meuleuses pneumatiques 95
 Meuleuses sans fil 79
 Micromètres 338
 Miroirs d'inspection 69-70
 Mise à la terre, dévidoirs 260
 Monte-pneus 362-364

MOTEUR ET SYSTÈME DE CARBURANT 379-394

- Colorants polyvalents 382
- Compressiomètres 380
- Compressiomètres – moteur Diesel ... 381
- Hydromètres pour carburant diesel ... 392
- Manomètres de pression – applications spéciales 381-382

- Nettoyants/détergents pour système de carburant 393
- Nettoyeurs de système d'injection 393
- Outils pour bougies d'allumage et de préchauffage 383-384
- Outils pour conduites de carburant 392
- Outils pour courroie/chaîne de distribution 387-388
- Outils pour courroie serpentine 379
- Outils pour filtre à carburant 393
- Outils pour injecteurs de carburant 392
- Outils pour injecteurs diesel 390-391
- Outils pour moteurs diesel de camions 389-390
- Outils pour pompe à carburant 392
- Outils pour pompe à eau 379
- Outils pour réservoir de carburant 392
- Outils pour sondes 386
- Outils spécialisés 385
- Testeurs de fuites du système turbo .. 382
- Testeurs d'étincelles 385
- Vérificateurs de fuites du système à combustion 382
- Vérificateurs de pression d'injection .. 394

Moteur, supports 243-244
 Moyeux de roue, outils de service 369-370
 Moyeux et goujons, nettoyage 360
 Moyeux, extracteurs 233
 Multimètres 58-60
 Multiplicateurs de couple 181

N

Nettoyage des moyeux et goujons 360
 Nettoyage des pièces, bacs 295
 Nettoyage des pièces, brosses 295
 Nettoyants/détergents pour système de carburant 393
 Nettoyants pour métaux 301
 Nettoyeurs de système d'injection 393
 Niveaux 337
 NOID, lampes 68

O

OUTILS CHAUFFANTS / TORCHES 326-329

- Appareils chauffants par induction 327-328
- Gaz butane 329
- Pistolets thermiques 326
- Torches au butane 329
- Torches au propane 328

Outils de ramassage 69-70

OUTILS MÉCANIQUES (SANS FIL ET ÉLECTRIQUE) 71-82

- Batteries et chargeurs pour outils sans fil 82
- Clés à chocs 12V 71
- Clés à chocs 18V 72
- Clés à chocs 20V 73-74
- Cliquets 12V 77
- Cliquets 20V 77
- Cloueurs sans fil 78
- Graveurs 82
- Kits multi-outils sans fil 76
- Mandrins et adaptateurs pour perceuses 76
- Marteaux rotatifs sans fil 78
- Meuleuses électriques 79
- Meuleuses sans fil 79
- Outils rotatifs électriques 82
- Perceuses & visseuses 12V 74
- Perceuses & visseuses 18V 74-75
- Perceuses & visseuses 20V 75
- Perceuses & visseuses 60V 75
- Polisseuses sans fil et électriques 81
- Ponceuses à bande sans fil 81
- Rectifieuses sans fil 78
- Scies sans fil et électriques 80
- Support pour outils sans fil 75
- Tronçonneuses sans fil 78

OUTILS PNEUMATIQUES ET ACCESSOIRES 83-106

- Accessoires pour marteaux pneumatiques 96-98
- Cisailles pneumatiques 99
- Clés à chocs pneumatiques 83-89
- Cliquets pneumatiques 91
- Coupe-tôle pneumatiques 100
- Gaiens pour clés à chocs 90
- Grattoirs pneumatiques 99
- Graveurs pneumatiques 95
- Grignoteuses pneumatiques 99
- Mandrins de retenue 98
- Marteaux à aiguilles 99
- Marteaux pneumatiques 95-96
- Meuleuses de pneus 103
- Meuleuses pneumatiques 95
- Nécessaires d'entretien 90
- Perceuses pneumatiques 92
- Poinçons à brider 99
- Polisseuses pneumatiques 103
- Ponceuses pneumatiques 101-103
- Raccords et adaptateurs pneumatiques 104-105
- Raccords pivotants 104
- Rectifieuses pneumatiques 93-94
- Régulateurs d'air 104
- Soufflettes 105-106
- Supports pour clés à chocs 90
- Tronçonneuses pneumatiques 100
- Visseuses pneumatiques 92

Oxyacétylène, dévidoirs 334

P

Palans à chaîne 249
 Panneaux de garnissage, outils 320-321
 Perçage, gabarits 339
 Perceuses 12V 74
 Perceuses 18V 74-75
 Perceuses 20V 75
 Perceuses 60V 75
 Perceuses à colonne 287
 Perceuses pneumatiques 92
 Phares, aligneurs 288
 Pics 214
 Pieds à coulisse 337
 Piles 302

PINCES 188-206

- Cisailles 195
- Coupe-boulons 194
- Coupe-câbles 194
- Pinces à bec long / Pinces à bec fin ... 193
- Pinces à dénuder/couper/serfir .. 196-198
- Pinces à joint coulissant 189
- Pinces ajustables/multiprises 189-191
- Pinces à saisir les tuyaux 202
- Pinces coupantes 192
- Pinces coupe-tubes 202
- Pinces d'électricien 199
- Pinces-étaux 205-206
- Pinces mixtes 188-189
- Pinces pour bagues et anneaux de retenue 203-204
- Pinces pour colliers de serrage .. 200-201
- Pinces pour comprimer les tuyaux 201
- Pinces pour CV Boot (soufflets) 202
- Pinces pour le soudage 202
- Pinces pour retirer les tuyaux 202

Pinces de démarrage 15
 Pinces pour filtre à huile 268-271
 Pistolet à succion/remplissage, DEF 396
 Pistolets à colle 302
 Pistolets à peinture et accessoires 317-318
 Pistolets à souder 331
 Pistolets à succion/remplissage 256
 Pistolets d'arrosage 113
 Pistolets-débitmètres pour lubrifiants 272
 Pistolets graisseurs manuels 261
 Pistolets graisseurs pneumatiques 262
 Pistolets graisseurs rechargeables 262
 Pistolets thermiques 326
 Pitman Arm, outils de service 365-366
 Plastiques, soudure et réparation 313

Plate-formes	291
Pneus (entretien et service)	349-364
Pneus, meuleuses.....	103
Poignées articulées.....	159
Poinçons à brider.....	99

POINÇONS / CISEAUX 212-213

Polis pour métaux.....	301	
Polisseuses pneumatiques.....	103	
Polisseuses/ponceuses sans fil et électriques	81	
Pompe à carburant, outils de service	392	
Pompe à eau, outils de service.....	379	
Pompes à graisse.....	274	
Pompes à huile.....	273	
Pompes à pied	241	
Pompes à produits chimiques.....	251	
Pompes à semi-déchets et à déchets	251	
Pompes à vide A/C.....	404	
Pompes de transfert d'eau.....	250, 252	
Pompes d'incendie haute pression	251	
Pompes, gaz/diesel.....	257-259	
Pompes multi-fluides.....	252-254	
Pompes, transfert de DEF.....	395	
Ponceuses à bande sans fil	81	
Ponceuses au jet de sable	315	
Ponceuses manuelles.....	315	
Ponceuses pneumatiques.....	101-103	
Porte-disques.....	123	
Portes, outils de service	319	
Précision, instruments de.....	336-339	
Préparation de surface.....	316	
Presses d'atelier.....	287	
Pression d'injection, vérificateurs	394	
Pression, manomètres.....	381-382	
Protecteurs de surtension.....	334	
Protection de l'ouïe.....	277	
Protection des yeux.....	276	
Protection personnelle.....	275-280	
Protection, revêtements.....	319	
Protège-siège.....	298	
Protège-tapis.....	298	
Pullers.....	226-234	
Pullers à boulon.....	229	
Pullers à inertie.....	229	
Pullers de barre d'accouplement (Tie Rod) ..	234	
Pullers de bielle pendante (Pitman Arm).....	234	
Pullers de borne de batterie.....	234	
Pullers de bosses	234	
Pullers de direction assistée et d'alternateur	230	
Pullers de fourche (Yoke).....	233	
Pullers de joints universels	232	
Pullers de levier de frein réglable.....	232	
Pullers de moyeux.....	233	
Pullers de poulie d'amortisseur	de vibrations.....	231
Pullers d'essuie-glace	234	
Pullers de tambour et de disque.....	231	
Pulvérisateurs et accessoires	de nettoyage.....	293-294
Purge des freins.....	340-341	

R

Raccords et adaptateurs	pneumatiques	104-105
Raccords pivotants, à l'outil.....		104
Rallonges.....		158
Rallonges limiteur de couple.....		354-355
Rallonges pour clés.....		174
Rampes pour camions.....		246
Rangement des outils, accessoires.....		222-225
Rectifieuses pneumatiques		93-94
Rectifieuses sans fil		78
Refiletage, outils de		132
Refiletage, outils spécialisés.....		132
Réfractomètres.....		68
Réfractomètres pour DEF.....		396
Règles droites de précision.....		336
Régulateurs d'air, à l'outil.....		104
Régulateurs d'air, au compresseur d'air.....		109
Relais, testeurs.....		62
Remplissage de fluide (transmission) ..		255-256
Remplissage, pistolets.....		256
Réparation des plastiques.....		313

Réservoir de carburant, outils de service.....	392	
Réservoirs d'essai pour pneus.....	352	
Respirateurs.....	275	
Ressort à lames, outils de service	373	
Ressorts, compresseurs de.....	372	
Resurfaçage et nettoyage des	moyeux et goujons.....	360
Revêtements de protection	319	

RIVETEUSES 323-325

• Riveteuses manuelles.....	324-325
• Riveteuses pneumatiques.....	323
• Riveteuses rechargeables.....	324
• Sertissage par perceuse.....	325
Rocker Arm, outils de service.....	385
Rodoirs de cylindre.....	119
Rodoirs pour disques	344

ROUES ET PNEUS (ENTRETIEN ET SERVICE) 349-364

• Cages de gonflage des pneus.....	362		
• Canons à air.....	364		
• Démonte-pneus automatiques.....	349		
• Douilles et rallonges limiteur	de couple.....	354-355	
• Équilibriseurs de roue.....	349		
• Jauges d'usure de pneus.....	352		
• Manomètres et gonfleurs	de pneus.....	350-352	
• Outils de montage et	démontage des pneus.....	362-364	
• Outils d'entretien général.....	356		
• Outils de service pour valves	et TPMS.....	353	
• Outils pour écrous de roue,	boulons de moyeu et	écrous antivol.....	357-358
• Outils pour écrous d'essieu.....	356		
• Outils pour goujons de roues	359	
• Outils pour masses d'équilibrage.....	361		
• Réparation des pneus.....	353		
• Réservoirs d'essai pour pneus.....	352		
• Resurfaçage et nettoyage des	moyeux et goujons.....	360	
• Supports à pneus.....	362		
Roues/pneus, chariots.....	246-248		
Roulements, graisseurs.....	264		
Roulements, outils de service.....	347-348		
Ruban isolant.....	302		

S

Sangles tendeurs.....	249
Sauvegarde de mémoire.....	25
Scellants A/C et injecteurs.....	409
Scies alternatives pneumatiques.....	99
Scies à métaux.....	115
Scies cloches.....	115
Scies sans fil et électriques.....	80

SÉCURITÉ / PROTECTION PERSONNELLE 275-280

• Combinaisons de protection.....	280
• Écrans faciaux/Visières.....	275
• Gants de travail.....	279-280
• Gants jetables.....	278
• Lunettes de protection.....	276
• Masques & Respirateurs.....	275
• Protection de la tête.....	275
• Protection de l'ouïe.....	277
• Protection des yeux.....	276
• Protège-genoux.....	276
Serres.....	286
Serviettes.....	298
Servodirection, outils de service.....	367
Sièges d'atelier.....	308

SOLUTIONS DE SÉCURITÉ POUR VÉHICULES ÉLECTRIQUES/ HYBRIDES 136-142

• Charge/décharge de batterie de VE ...	136
-----------------------------------------	-----

• Équipements de protection individuelle.....	141-142
• Outils et équipements de service pour VE et VHE.....	137-141

SOMMIERS / SIÈGES 306-308

• Sièges d'atelier.....	308
• Sommiers.....	306-307

Sondes à oxygène, outils pour.....	386
Sondes de NOx, outils pour.....	386
Sondes de retour.....	63-64
Sondes de suie, outils pour.....	386
Sondes EGT, outils pour.....	386

SOUDEAGE 330-335

• Casques et gants de soudeur.....	335
• Dévidoirs oxyacétylène.....	334
• Fers à souder.....	330-331
• Marteaux burineurs.....	334
• Pincés et aides de soudage.....	334
• Pistolets à souder.....	331
• Protecteurs de surtension.....	334
• Soudeuses et découpeuses.....	332-333

Soudage par points.....	315	
Soudeuses de goujons.....	314	
Soudure des plastiques.....	313	
Soufflets, pincés.....	202	
Soufflettes.....	105-106	
Spindle, outils de service.....	367-368	
Stéthoscopes.....	66	
Strut, outils de service.....	372	
Succion, pistolets.....	256	
Supports à pneus.....	362	
Supports de carrosserie.....	318	
Supports de moteur et accessoires.....	243-244	
Supports de travail.....	292	
Supports pour clés à chocs.....	90	
Supports stabilisateurs pour remorque.....	245	
Supports tout usage.....	245	
Suppresseurs de surtension.....	334	
Survolteurs.....	12-13	
Survolteurs/Boosters.....	15	
Suspension (entretien et service).....	365-373	
Sway Bar Link, outils de service.....	371	
Système à combustion,	vérificateurs de fuites.....	382

SYSTÈME DE REFRIGÉRISSMENT 374-378

• Adaptateurs & vérificateurs	du système de refroidissement.....	374-375
• Clés pour embrayage de ventilateur.....	377	
• Colorants pour liquide.....		378
• Vide refroidissement.....		378
• Outils de service pour le	système de refroidissement.....	378
• Remplissage/évacuation du	système de refroidissement.....	376-377
• Testeurs d'antigel/ liquide de	refroidissement.....	378

T

Tachymètres.....	68	
Tambour et de disque, extracteurs.....	231	
Taradage, clés.....	131	
Taradage, douilles.....	132	
Tarauds et filières.....	131	
Téléètres.....	336	
Tendeurs à levier.....	249	
Tension, testeurs.....	55-57	
Testeurs de batterie.....	24-25	
Testeurs de batterie et	système électrique.....	20-23
Testeurs de circuits.....	55-57	
Testeurs de fusibles.....	62	
Testeurs de liquide de frein.....	344	
Testeurs de pression d'injection.....	394	
Testeurs de relais.....	62	
Testeurs de tension.....	55-57	
Testeurs d'étincelles.....	385	
Testeurs d'étincelles/EFI/IAC.....	68	

THERMOMÈTRES 410

• Caméras thermiques.....	410
• Thermomètres à infrarouge.....	410
• Thermomètres de poche.....	410
• Thermomètres sans fil.....	410

Tie Rod, outils de service.....	365-366
Timing Belt, outils de service.....	387-388
Timing Chain, outils de service.....	387-388
Tire-forts.....	249
Torches au butane.....	329
Torches au propane.....	328
Tournevis dynamométriques.....	181

TOURNEVIS ET EMBOUTS 182-187

• Embouts de tournevis.....	186-187
• Kits de tournevis.....	182-183
• Porte-embouts.....	187
• Tourne-écrous.....	185
• Tourne-embouts.....	185
• Tournevis à frapper.....	184
• Tournevis dynamométriques.....	184
• Tournevis multi-embouts.....	183-184
• Tournevis pour colliers de tuyau.....	184

TPMS, outils de diagnostic et de service.....	49-50
Transfert de carburant.....	260
Transmission, crics.....	242-243
Tronçonneuses pneumatiques.....	100
Tronçonneuses sans fil.....	78

TUBULURE ET ÉVASEMENT 412-413

• Cintruses.....	412
• Coupe-tubes.....	412
• Outils d'évasement.....	413
Turbo, vérificateurs de fuites du système.....	382
Tuyaux d'échappement, agrandisseurs.....	310
Tuyaux, outils de déconnexion.....	411
Tuyaux, pincés à saisir.....	202
Tuyaux, pincés pour comprimer.....	201
Tuyaux, pincés pour retirer.....	202
Tuyaux pour huile et graisse.....	274

U

UV, lampes à.....	406
-------------------	-----

V

Véhicule électrique – Solutions de sécurité.....	137-142
Ventilateurs.....	285
Vérificateurs de fuites du système à combustion.....	382
Vérificateurs de fuites du système turbo.....	382
Vérificateurs de pression d'injection.....	394
Vérificateurs électroniques.....	42-68
Vérins & accessoires.....	241
Vêtements isolants/de sécurité.....	141-142
Vidangeurs d'huile et bacs.....	264-266
Vidéoscopes.....	69
Visières.....	275
Visseuses 12V.....	74
Visseuses 18V.....	74-75
Visseuses 20V.....	75
Visseuses 60V.....	75
Visseuses pneumatiques.....	92
Vitres, outils de service.....	322
Volant/colonne de direction, extracteurs.....	230

Y

Yeux, poste de lavage.....	276
----------------------------	-----

SUPER Liquidation



VENTE FINALE

Milwaukee

MLW-203RN-21XL **\$319⁹⁵**

Système chauffant en couches M12™ Axis™ avec coquille Hydrobreak

- Taille: XL
- Membrane laminée 100% imperméable
- Polyester résistant à la déchirure et aux abrasions
- Fermeture, poche et manchettes avec rabat à Velcro®
- Capuchon ajustable
- Comprend: chargeur, source d'alimentation, batterie CP2.0, câble et prise de charge



EZR-WR7-RD **\$19⁹⁵** EZRED

Support magnétique pour clés

- Accueille 7 clés



MTS-PSH38S-BLU **\$19⁹⁵**

Porte-douilles à friction pour douilles SAE à prise 3/8"

- Conçu pour les douilles courtes et longues
- Douilles non incluses



Milwaukee

Cache-cou multifonction

- Tissu repoussant l'humidité
- Lavable et séchable à la machine

# Pièce	Couleur	
MLW-423G	Gris	\$14.25
MLW-423HV	Haute vis.	\$14.25
MLW-423R	Rouge	\$14.95



ATD-PLT99682 **\$345²⁵**

Cliquet à super résistante à tête et corps flexible, prise 1/2"

- La poignée fléchit sous l'effet d'un couple extrême
- Supporte des charges allant jusqu'à 700 pi-lb
- La barre d'extension de 20" étend la longueur du cliquet de 25" à 44.3"



ATD-1014 **\$164²⁵**
Kit de clés combinées 12 pans à panneau élevé, 14 pièces

- 3/8" - 1-1/4"
- Pochette de rangement incluse

ATD-80210 **\$155³⁵**

Lampe de travail à DELs COB/SMD

- Faisceau large: 1,000/500 lumens
- Faisceau dirigé: 600/300 lumens
- Boîtier robuste en aluminium
- Crochet pivotant et aimant pour usage à mains libres
- Adaptateur AC et cordon USB-C

ATD



ATD-8699 **\$455³⁵**

Kit "master" pour le service des joints à rotule, 21-pcs

- Pour enlever ou installer des joints à rotule, des joints universels et des goupilles d'ancrage de freins de camions
- S'utilise sur les joints à rotule supérieurs et inférieurs à pression
- Fonctionne sur la plupart des camionnettes, fourgonnettes et VUS à 2 et 4 roues motrices GM, Ford et Dodge, jusqu'à 2006



ATD

ATD-80206 **\$45²⁵**

Plaque de charge sans fil SABER

- Chargeur sans fil universel pour les lampes à charge sans fil compatibles SABER
- Compatible aussi avec les téléphones intelligents, les tablettes et autres appareils
- Câble de charge USB-C inclus

SABER



ATD-8696 **\$226¹⁵**

Kit d'entretien des joints à rotule

- Pour enlever ou installer des pièces à emmanchement à pression comme des joints à rotule, des joints universels ou des goupilles d'ancrage de freins de camion



AUL-AP100 **\$27³⁵**

MAXIAPP - Diagnostic de véhicule par tél. intelligent

- Transforme votre tél. intelligent ou votre tablette en analyseur
- Couvre toutes les marques et modèles / Auto-VIN 2006+
- Lit le statut MIL / Lit et efface les codes DTC moteur
- Téléchargement GRATUIT de l'appli AP100
- État des émissions I/M / Test du moniteur O2 en un clic
- Visualisation des données en direct et en images figées
- Lit les codes spécifiques aux fabricants pour Ford, GM et Chrysler
- Compatible avec Android et iOS

AUTEL



ATD-12551 **\$177⁰⁵**

Jauge d'angle numérique universelle

- Réglage et cumul de l'angle de 0.0 à 999.0
- Résolution de 0.1°
- Mémorisation de 99 unités
- Mesures dans le sens horaire
- Alarme visuelle par DEL et sonore
- Mise hors tension automatique
- 2 piles AAA incluses

ATD



ATD-10504 **\$108⁹⁵**

Meuleuse angulaire de 4-1/2" à gâchette, 8 Amp

- 11,000 RPM
- Poignée à 3 positions



ATD

ATD-8626 **\$9¹⁵**

Outil de pose de roulements et de joints - Petit

- Arbre de frappe à capuchon en acier
- Mâchoires à 3 niveaux convient aux bagues de roulement et les joints de 0.374" - 1.968" (9.5mm-50mm)

ATD

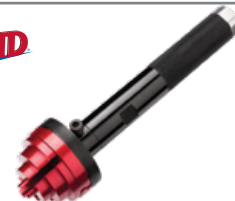

UTILISEZ VOTRE BAIE

AU **MAXIMUM**

CISEAUX ÉLEVATEUR DE BAIE POUR ADAS



Conçu spécialement pour l'étalonnage ADAS, tout en offrant une réparation mécanique et un alignement des roues plus sûrs et plus efficaces dans un seul espace de baie standard.



AULS14ALOR1T, AULS12ALOR1T



RÉPARATION
MÉCANIQUE



ALIGNEMENT
DES ROUES



ÉTALONNAGE ADAS
TOUS LES SYSTÈMES

TRANSFORMEZ UNE SEULE BAIE EN **UN CENTRE DE PROFIT MAXIMISÉ**

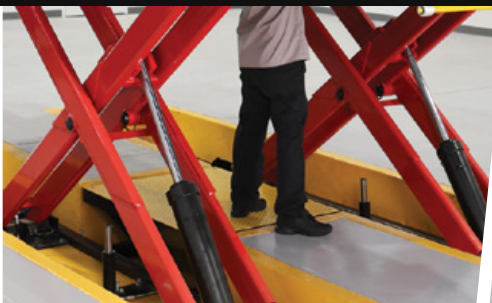

CARACTÉRISTIQUES DE LEVAGE PREMIUM

L'élevateur de table innovante, les ponts roulants, les tables tournantes en acier inoxydable, les ponts roulants à gonflage à air et l'éclairage à DEL sous le châssis sont tous des éléments de série.



CONDUITE DANS TOUTES LES DIRECTIONS

Les rampes ouvertes avant et arrière associées à la configuration unique en forme de H encadrée augmentent l'espace au sol, permettant l'étalonnage ADAS de tous les systèmes.



IA900+ MSULTRA

Un système unique complet de diagnostics, l'alignement et les calibrations ADAS vous procure une baie optimisée.



ACADÉMIE AUTEL FORMATION TECHNIQUE

Visitez autel.com/us/academy et inscrivez-vous dès aujourd'hui pour une salle de classe en personne et des cours pratiques complets sur le diagnostic automobile, la réparation, l'entretien et l'instruction ADAS.

AUTEL®

AUTEL.COM | SUIVEZ-NOUS SUR @AUTELTOOLS

TUBEQ



OUTILS ET ÉQUIPEMENTS PROFESSIONNELS

Coffre supérieur 41" ou 61" GRATUIT!

à l'achat de l'armoire mobile assorti.
Quantités limitées



Page 217
Série HD - Coffres supérieurs et armoires mobiles

Page 178



Clés dynamométriques à déclic à tête flexible et à faisceau divisé

# Pièce	Prise	Couple	
TBQ-TWSB100F	3/8"	20-100 pi-lb	\$224.95
TBQ-TWSB250F	1/2"	40-250 pi-lb	\$249.95

TBQ-TWSB600F
Clé dynamométrique extensible à déclic, faisceau divisé, prise 3/4"
• 200-600 pi-lb



TBQ-ABJH20000A

Cric bouteille d'usage intensif, 20 tonnes

\$266.55

TBQ-ABJL20000A

Cric bouteille court d'usage intensif, 20 tonnes

Page 236

\$293.25

Page 238

TBQ-SJPAK03000

KIT COMBO cric rouleur et chandelles, 3 tonnes

\$299.95

Page 238

Crics pneumatiques/hydrauliques

# Pièce	Capacité	
TBQ-AJ22000A	22 T	\$859.95
TBQ-TAJ40200	40/20 T	\$1733.35
TBQ-AJ50000	50 T	\$1199.95
TBQ-TAJ53150	50/30/15 T	\$2399.95
TBQ-TAJ60000	60 T	\$3733.35

AJ50000

AJ22000A

TAJ53150

Index des CATÉGORIES

A

Access. abrasifs, de coupe et de meulage 116-124
Air climatisé 399-409
Atelier (outils, équipements, consommables)..... 281-305
Avant-train / Suspension..... 365-373

B

Batterie (entretien et service) 10-26
Boyaux et accessoires 110-113

C

Caméras / Outils d'inspection et de ramassage..... 69-70
Carburant (manutention de fluides)..... 250-260
Carrosserie..... 311-322
Ciseaux (burins)..... 212-213
Clés 167-177
Cliquets..... 143-147
Coffres à outils et accessoires 215-225
Compresseurs d'air et accessoires 107-109
Couple 178-181
Coussinets, joints et roulements 347-348
Couteaux, ciseaux et accessoires 134-135
Crochets et pics 214

D

Déconnexion de canalisations 411
DEF (entretien et service)..... 395-396
Déverrouillage (outils et accessoires) 397-398
Diagnostic / Vérificateurs électroniques 42-68
Disques abrasifs, de coupe et de meulage 116-124
Douilles, douilles-tournevis et accessoires..... 148-166

E

Échappement 309-310
Éclairage 27-41
Évasement 413
Extracteurs de fixations 128-129
Extracteurs "Pullers" 226-234

F

Filetage..... 131-132
Fluides et carburants (manutention) 250-260
Forets / Forets étagés / Extract. de fixations 125-130
Freins (entretien et service)..... 340-346

G

Grattoirs..... 133

J

Joint d'étanchéité (entretien et service) 347-348

L

Lames de scie / Scies..... 114-115
Levage (équipements et accessoires) 235-248
Leviers..... 210-211
Lubrification 261-274

M

Manutention de chargement..... 249
Marteaux..... 207-209
Mesure et précision (instruments) 336-339
Moteur et système de carburant..... 379-394

O

Outils chauffants / Torches..... 326-329
Outils d'inspection et de ramassage 69-70
Outils mécaniques (sans fil et électrique)..... 71-82
Outils pneumatiques et accessoires 83-106

P

Palans à chaîne 249
Pics et crochets..... 214
Pincés..... 188-206
Poinçons / Ciseaux 212-213
Pneus (entretien et service)..... 349-364
Protection personnelle 275-280

R

Riveteuses 323-325
Roues et pneus (entretien et service)..... 349-364
Roulements (entretien et service) 347-348

S

Scies et lames de scie 114-115
Sécurité / Protection personnelle..... 275-280
Solutions de sécurité pour véhicules électriques/hybrides 136-142
Sommiers et sièges 306-308
Soudage..... 330-335
Suspension (entretien et service)..... 365-373
Système de refroidissement..... 374-378

T

Thermomètres 410
Torches (chalumeaux)..... 328-329
Tournevis / Embouts de tournevis..... 182-187
Tubulure et évasement..... 412-413

V

Vérificateurs électroniques..... 42-68